

Sluší každé  
zahradě a terase

**NEJŠIRŠÍ  
SORTIMENT**  
betonových  
výrobků

**20 LET  
ZÁRUKA**  
na betonové  
výrobky

**NEJVĚTŠÍ  
VÝBĚR**  
z barev  
a povrchů

8 ocenění  
**NEJLEPŠÍ  
VÝROBCE**  
stavební  
roku



## ZÁKLADNÍ POVRCH – NATUR

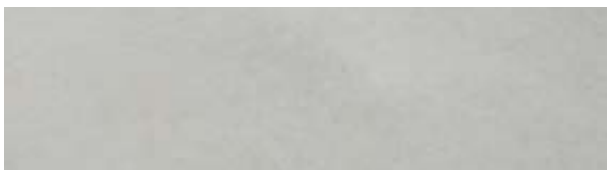

**NATUR** – Vyrobený technologií vibrolití s velkým podílem ruční práce.

### DRUHY POVRCHOVÝCH ÚPRAV POVRCHU NATUR

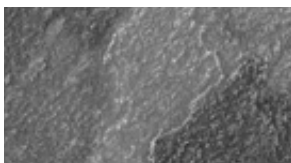

**RELIÉFNÍ (IMITACE KAMENE)** – Strukturovaný povrch imitující přírodní vzhled kamene.



**RELIÉFNÍ (IMITACE KAMENE)** – Strukturovaný povrch imitující vzhled skládaného kamene.



**RELIÉFNÍ (IMITACE DŘEVA)** – Strukturovaný povrch imitující přírodní vzhled dřeva.



**VYMÝVANÝ** – Vymytím dochází k obnažení kameniva, vynikne struktura a barva surovin.

## ZÁKLADNÍ POVRCH – STANDARD



**STANDARD** – vyrobený technologií vibrolisování. Povrch je možné dále upravovat dle zvoleného typu výrobku.

### DRUHY ÚPRAV POVRCHU STANDARD



**VYMÝVANÝ** – Vymytím dochází k obnažení kameniva, vynikne struktura a barva surovin.



**RELIÉFNÍ** – Strukturovaný povrch výrobku, imitující vzhled přírodních materiálů



**RELIÉFNÍ, CURDEP** – Kartáčovaný strukturovaný povrch výrobku imitující vzhled přírodních materiálů.



**TRYSKANÝ** – Zdrsněný povrch a částečně obnažené kameniva.



**TRYSKANÝ+RELIÉFNÍ** – Zdrsněný strukturovaný povrch a částečně obnažené kameniva.



**TRYSKANÝ, BOSS 5** – Lakovaný a zdrsněný povrch s částečně obnaženým kamenivem.

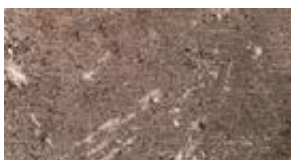

**HISTORY** – Ostařený povrch vzniklý otlučením ploch a hran (imitace historických kamenů).



**ŠTÍPANÝ** – Nepravidelný (reliéfní) štěp, který odhalí strukturu výrobku.



**ŠTÍPANÝ+OTLOUKANÝ** – Pravidelný reliéfní štěp s viditelnou strukturou kameniva, který je ostařen otlučením.



**HRUBOZRNÝ** – Hrubozrná struktura kameniva celého výrobku.



## VYSVĚTLIVKY

-  Pochozí
-  Slevová skupina
-  Pojízdné do 3,5 t
-  Nelze žehlit - jezdit vibrační deskou
-  Pojízdné nad 3,5 t
-  Výrobky na zakázku
-  Technologie DITON AQUASTOP PROTECT
-  Bez poplatku za rozbalenou paletu
-  Technologie CURDEP
-  Pokládka dlažby je možná na terče
-  Technologie EKOAKTIV - SAMOČISTIČÍ DLAŽBA
-  Obchodované zboží
-  Vsakování vody do podkladu
-  Technologie DITON EXCLUSIVE PROTECT
-  Nelze objednat jednotlivé formáty samostatně, ale jen po jednotlivých vrstvách
-  Technologie BOSS 5
-  Výrobní závody Čeperka, Střítež, Paskov
-  Technologie zdění na PUR lepidlo
-  Výrobní závody Otnice, Přerov
-  Novinka

## VYSVĚTLIVKY K TABULKÁM

Cena je uvedena **bez DPH tučně**.

DOSTUPNÉ BARVY						
cena za m <sup>2</sup> (ks) v Kč <b>bez DPH/s DPH</b>						
1	2	3	4	5	6	7
<b>441 / 534</b>	<b>560 / 678</b>				<b>619 / 739</b>	
1	2	3	4	5	6	7
<b>441 / 534</b>	<b>560 / 678</b>				<b>619 / 749</b>	
1	2	3	4	5	6	7
<b>441 / 534</b>	<b>560 / 678</b>				<b>619 / 749</b>	

Doplňující piktogramy týkající se pouze konkrétní dlažby.

## NAŠE INOVACE



**CURDEP - ZUŠLECHTĚNÝ POVRCH S IMPREGNACÍ.** Povrch výrobku je hladký a lesklý, bez otřepů, vzhledově blížíci se interiérovým dlažbám, avšak s odolností pro exteriér.



Úprava EKOAKTIV používá fotokatalýzu, kdy se působením světla vytváří aktivní povrchová vrstva, která odpuzuje a rozkládá částice nečistot.



Speciální technologie nanášení a vytvrzování laků na povrchu betonových dlažeb nabízí pouze naše společnost. Kompozitní látka se nanáší na povrch betonových dlažeb a vytvrzuje se pomocí záření a vysoké teploty.



Výrobky ošetřené hloubkovou impregnací „AQUASTOP“ mají samočisticí povrch s minimální přilnavostí nečistot a je u nich velmi omezena nasáklivost, tudíž výrobky jsou stále pěkně barevné. Ošetření není pouze povrchové, ale je přímo obsaženo v celé náslapné vrstvě.



Povrchová ochrana DEP zajistí, že je povrch betonových výrobků nenásáklivý, čímž se mimo jiné dosáhne i toho, že takto ošetřený povrch není náchylný ke znečištění a velmi dobře se udržuje.

více informací na str. 135-137



Vážení zákazníci,

děkujeme, že jste si vybrali PRŮVODCE DITON, kde naleznete podrobné technické informace o našich produktech.

Nápověda ukáže i přehled výrobků podle barev - můžete to snadno sladit.

Nezáleží jen na barvách - důležité jsou i povrchy. Ty najdete na straně 1 - viz chlopeň.

Chlopeň na obálce můžete použít pro určení nejlepší volby a také Vám bude vždy připomínat základní vlastnosti - viz piktogramy (VYSVĚTLIVKY).

Náš PRŮVODCE obsahuje aktuální doporučené ceny platné od 1. 1. 2024 do odvolání, nejdéle však do 31. 12. 2024. Naleznete je také na [www.diton.cz](http://www.diton.cz)

Přejeme si, aby tato tiskovina usnadnila Vaši každodenní práci s našimi výrobky.

Tým DITON



## INSPIRUJTE SE U NÁS

Uvědomujeme si, že je důležité a příjemné dopředu vědět, co kupujete. Z tohoto důvodu máme otevřeno šest výstavních center, která vznikla u všech výrobních závodů a prodejních skladů. Jsou vám plně k dispozici, abyste se nejen inspirovali, ale abyste si i udělali přehled o našem sortimentu a vybrali si přesně to, co hledáte. Náš odborný personál je vám plně k dispozici a je připraven zodpovědět vaše dotazy, pomoci vám s výběrem, ale i s technickými záležitostmi týkajícími se například pokládky. Stejně tak vám rádi pomůžeme vypracovat návrh realizace.

Výstavní centra si můžete prohlédnout i virtuálně na: [www.diton.cz/prohlidky](http://www.diton.cz/prohlidky)  
Virtuální prohlídky našich výstavních center v Otnicích, v Čeperci, v Paskově, ve Stříteži a v Uhřetěvesi jsou dostupné 24/7!  
Pokud to máte do výstavních center daleko, tak právě virtuální prohlídky jsou pro vás to pravé ořechové.  
Na plochách více jak 6 800 m<sup>2</sup> uvidíte „naživo“ nejširší spektrum vyráběných produktů. Přijďte se podívat, ať máte jistotu správného výběru.

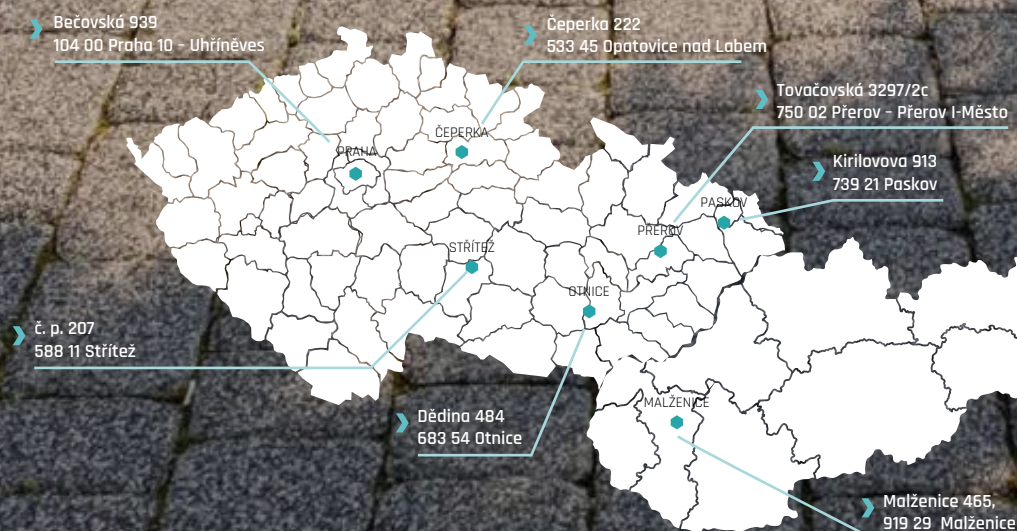



# ➤ MÁME PRO VÁS VÍC, NEŽ ČEKÁTE

Přestože různé druhy dlažeb tvoří velkou část našeho sortimentu, najdete v našem výrobním programu mnoho dalších produktů. Šíře naší nabídky je rozmanitější a dokážeme najít vhodné výrobky pro každý projekt. Beton je nejen materiálem s dlouhou životností, ale je rovněž dokonale funkční, a navíc i skvěle vypadá. Prohlédněte si našeho průvodce a zjistíte, jaké množství výrobků pro váš projekt u nás naleznete.



**1** DLAŽBY SKLADEBNÉ, ZÁMKOVÉ  
str. 9-27

**2** DLAŽBY VELKOFORMÁTOVÉ A PLOŠNÉ,  
IMITACE DŘEVA, IMITACE KAMENE  
str. 29-54

**3** DLAŽBY VEGETAČNÍ, PŘÍDLAŽBY  
str. 55-56

**4** ZDICÍ, PLOTOVÉ A SVAHOVÉ TVÁRNICE,  
STRÍŠKY A OPĚRNÉ STĚNY  
str. 101-106

**5** PALISÁDY  
str. 59-64

**6** ODVODŇOVACÍ PRVKY  
str. 124-128

**7** KVĚTINÁČE, VÁZY, TRUHLÍKY  
str. 108-109

**8** SCHODY  
str. 75-82

**9** ZDICÍ A PLOTOVÉ TVAROVKY A STRÍŠKY  
- VISO, VERSO, VENEZIA  
str. 91-99

**10** PLOTY  
str. 83-90

**11** SKRUŽE, ŠACHTOVÁ DNA, POKLOPY  
A ZÁKRYTOVÉ DESKY  
str. 120-123

**12** ZÁHONY  
str. 110

**13** ZAHRADNÍ NÁBYTEK  
str. 114-118

**14** NÁŠLAPY  
str. 111-113

**15** BAZÉNOVÉ LEMY  
str. 34, 35, 39, 40, 42, 44, 48, 49, 54

**16** OBRUBNÍKY A TRÁVNÍKOVÉ LEMY  
str. 65-74

# » OBSAH

ÚVODNÍ SLOVO	2
INSPIRUJTE SE U NÁS	2
MÁME PRO VÁS VÍC, NEŽ ČEKÁTE	3
OBSAH	4
JAK PRACOVAT S PRŮVODCEM	5

## DLAŽBY

ALPACA	16	MODERN	31
BAŽENOVÉ LEMY PREMIERE	34	MOZAIKA	14
BAŽENOVÉ LEMY EXCELENT	35	OBDELNÍK	23
BAŽENOVÉ LEMY FANTASY	39	OPTIMAL	37
BAŽENOVÉ LEMY VYMÝVANÉ	40	PARKETA	21
BAŽENOVÉ LEMY TRAVERTIN ELEGANCE	44	PAVÉ I.	12
BAŽENOVÉ LEMY - VZOR SMRK	49	PAVÉ II.	12
BAŽENOVÉ LEMY - VZOR DUB	48	PICANTO	37
BAŽENOVÉ LEMY GABRO	54	PLOŠNÁ DLAŽBA VYMÝVANÁ	41
BAŽENOVÉ LEMY - UNIVERSAL	42	PRAKTIK	38
BOLZANO	21	PRAŽCE, ŠPALEK	50
BŘIDLICE RELIEFNÍ	42	PREMIERE	34
CARCASSONNE	11	PRKNA MODERN	51
CITY	16	PRKNA - VZOR DUB	48
DELICATE	34	PRKNA - VZOR SMRK	49
DUNA	43	PRKNA, ŠPALEK NATUR PATINA	50
DECENTO	45	PROVANCE	13
DLAŽDICE GABRO	54	PYTLOVANÉ ZÁSYPKOVÉ MATERIÁLY	57
DLAŽBY VEGETAČNÍ	56	PŘÍDLAŽBY	56
DOPLŇKY K PLOŠNÝM DLAŽBÁM	57	QUARCIT	43
EXCELENT	35	RETRO DLAŽBA	18
FANTASY	39	RIMINI	17
GRANDE	30	ROCCO	17
GENEVA	46	RUSTIKO	20
HISTORY DLAŽBA	19	SAN MARINO	20
ÍČKO	26	SETA	13
IDEAL	36	STADIO	45
IMPREGNAČNÍ NÁTĚRY	58	STANDARD	46
KOMBI	10	STONE	18
KOMBI AQUA	10	TESELA	14
KOMBI XL 6	11	TRAVERTIN	43
KOSTKA	22	TRAVERTIN ELEGANCE	44
KOSTIČKA	22	TYPICAL	38
LIVORNO	15	VALLETTA	15
LUGANO	45	VLNKA	27
MAXIMODERN	32	WAVE	36
MILÁNO	31	ZATRAVNŮVACÍ TVÁRNICE	56
MONACO	30		

## PALISÁDY

PALISÁDY CORTO A KRUHOVÉ	61	PALISÁDA RETRO	62
PALISÁDA DURO	60	PALISÁDY ŠTÍPANÉ A ČTVERCOVÉ	62
PALISÁDA HISTORY	63	PALISÁDY - VZOR DUB	63
PALISÁDA MURÁNO	61	PALISÁDY - VZOR SMRK	64
PALISÁDY POLO A ALTA	60	PRAŽCE - TRÁMY, PALISÁDY - NATUR PATINA	64

## OBUBNÍKY A LEMY

CHODNÍKOVÉ OBUBNÍKY	71	PARKOVÉ OBUBNÍKY	71
OBUBNÍK GABRO	67	SILNIČNÍ OBUBNÍKY	72
OBUBNÍK HISTORY	68	TRÁVNÍKOVÝ LEM	68
OBUBNÍK RETRO	68	TRÁVNÍKOVÝ LEM GABRO	69
OBUBNÍK TRAVERTIN ELEGANCE	67	TRÁVNÍKOVÝ LEM - VZOR DUB	69
OSTROVČEKOVÉ OBUBNÍKY	73	TRÁVNÍKOVÝ LEM - NATUR PATINA	69
PALISÁDOVÉ OBUBNÍKY	67	ZÁHONOVÉ OBUBNÍKY	70
PALISÁDOVÝ OBUBNÍK - VZOR DUB	66	ZASTÁVKOVÉ OBUBNÍKY	74
PALISÁDOVÉ OBUBNÍKY - NATUR PATINA	66		

## SCHODY

SCHODIŠTĚVÉ NÁŠLAPY, PODSTUPNICE, BLOK - GABRO	79	SCHODIŠTĚVÉ BLOKY - BŘIDLICE	79
SCHODIŠTĚVÉ A PODESTOVÉ DESKY	76	SCHODIŠTĚVÉ BLOKY - MODERN	81
SCHODIŠTĚVÉ BLOKY A STUPNĚ	77	SCHODIŠTĚVÉ A PODESTOVÉ DESKY	80
SCHODY - VZOR DUB	78	A RAMENA - MODERN	80
SCHODIŠTĚVÉ A PODESTOVÉ DESKY, BLOKY - NATUR PATINA	78	SCHODIŠTĚVÝ BLOK - MURÁNO	81
		SCHODIŠTĚVÝ BLOK - TRAVERTIN ELEGANCE	82

## PLOTY, ZDI A ŠTŘÍŠKY

DOPLŇKY K PLOTŮM	100	PLOTOVÉ TVÁRNICE - S FAZETOU	96
DOPLŇKY KE ZDICÍM PRVKŮM	100	ŠTŘÍŠKY HLADKÉ A ŠTÍPANÉ	95
OKRASNÉ TVÁRNICE - BEZ FAZETY	97	VENEZIA	94
PLOTOVÝ SYSTÉM - GABRO	84	VERSO	93
PLOTOVÝ SYSTÉM - QUICK WALL STONE	85	VISO	92
PLOTOVÝ SYSTÉM - NOVÁ TRÓJA	86	VIVERO	99
PLOTOVÝ SYSTÉM - MODERN	87	ZDICÍ BLOKY - HISTORY	98
PLOTOVÝ SYSTÉM - QUICK WALL WOOD	88	ZDICÍ CIHLY - HISTORY	98
PLOTOVÝ SYSTÉM - NATUR PATINA	89	ZTRACENÉ BEDNĚNÍ	99
PLOTOVÝ SYSTÉM - FARMÁRSKÝ PLOT	90		

## SVAHOVÉ TVÁRNICE A OPĚRNÉ STĚNY

GABON	103	SVAHOBLOK	104
MURÁNO	102	SVAHOVÉ TVÁRNICE	105
OPĚRNÉ STĚNY L	106		

## ZAHRADNÍ ARCHITEKTURA

KVĚTINÁČE	108	ODPADKOVÝ KOŠ - NATUR PATINA	118
KVĚTINÁČ DIRECT	109	SESTAVA MOBILIÁŘE DIRECT	116
KVĚTINÁČE - VZOR DUB	109	SESTAVA MOBILIÁŘE PATRIOT	117
KVĚTINÁČE - NATUR PATINA	109	STOLY, LAVICE - DRU	116
LAVIČKY A STOLY - VYMÝVANÉ	114	STOLY, LAVICE - VZOR DUB	114
NÁŠLAPY S VÝSEČÍ	111	STOLY, LAVICE, SEDÁK - NATUR PATINA	115
NÁŠLAPY KRUHOVÉ	111	STOLY, LAVICE - MODERN	117
NÁŠLAP KRUHOVÝ - VZOR SMRK	112	STOJANY NA KOLO	118
NÁŠLAP A VÝSEČ - NATUR PATINA	112	TRUHLÍKY	108
NÁŠLAPY BŘIDLICE	113	ZÁBRANY	117
NÁŠLAPY GABRO	113	ZÁHONY - VZOR DUB	110
ODPADKOVÝ KOŠ MAX	118	ZVÝŠENÉ ZÁHONY - NATUR PATINA	110

## KANALIZACE - ODVODŇOVACÍ PRVKY

DEŠTĚVÉ ULIČNÍ VPUSTI	124	SKRUŽE A ZÁKRYTOVÉ DESKY - VYMÝVANÉ	123
ENERGOKANÁL	129	ŠACHTOVÁ DNA 12 CM	120
KALOVÉ KOŠE PRO ULIČNÍ VPUSTI	125	ŠTĚRBINOVÝ ŽLAB	127
ODVODŇOVACÍ ŽLAB EUROPA	128	TROUBY OSMIHRANNÉ	129
POKLOPY KANALIZAČNÍ	121	VTOKOVÉ MŘÍŽE PRO ULIČNÍ VPUSTI	125
POKLOPY STUDNIČNÍ	123	VYROVNÁVACÍ PRSTENCE	121
PŘECHODOVÉ DÍLCE	120	ŽLABY	126
SKRUŽE KANALIZAČNÍ 12 CM	120	ŽLABY - VZOR DUB	126
SKRUŽE STUDNIČNÍ 9 CM	122	ŽLAB - NATUR PATINA	126

ZJEDNODUŠENÝ POSTUP PRO POKLÁDKU	130
SLOŽENÍ KONSTRUKČNÍCH VRSTEV PRO JEDNOTLIVÉ KATEGORIE ZATÍŽENÍ	131
ZJEDNODUŠENÝ POSTUP PRO ZDĚNÍ Z BETONOVÝCH TVAROVEK	132
VÁPENNÉ VÝKVĚTY	133
ČISTĚNÍ A OCHRANA BETONOVÝCH VÝROBKŮ	133
KVALITA JE PRO NÁS ZCELA ZÁSADNÍ	134
NAŠE INOVACE	135
MANUÁL PRO WEBOVÉ ZADÁNÍ REKLAMACE	138
VŠEOBECNÉ OBCHODNÍ A DODACÍ PODMÍNKY	140



# ➤ JAK PRACOVAT S PRŮVODCEM

## ➤ CHLOPEŇ

Součástí obálky průvodce je chlopeň, kterou můžete využít několika způsoby:

- **ZÁLOŽKA**  
Díky záložce se vždy můžete vrátit zpět na konkrétní stranu.
- **PŘEHLED POVRCHŮ**  
Pohromadě jsou zde také užitečné informace o základních površích a druzích povrchových úprav.
- **VYSVĚTLIVKY**  
Pokud chlopeň rozevřete ven, jsou vám při prohlížení vždy k dispozici vysvětlivky k piktogramům a navigace v kapitolách průvodce.



## ➤ PRODUKTOVÉ STRANY

Na každé stránce s produkty naleznete **QR KÓDY**, které po naskenování telefonem nasměrují přímo na Kladecký návrh nebo Technický list produktu na webu, kde si o konkrétním produktu můžete přečíst **VÍCE INFORMACÍ**.







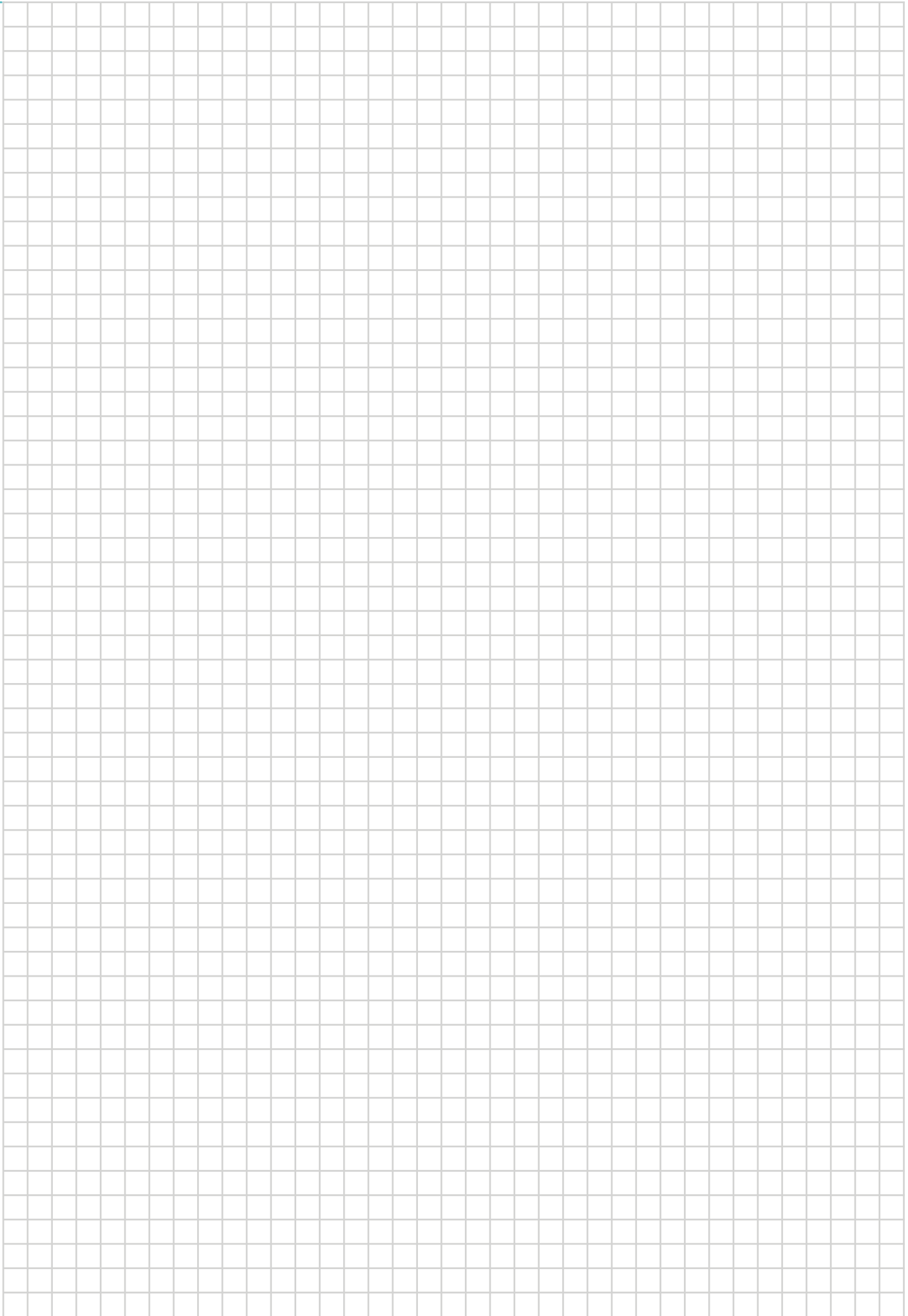

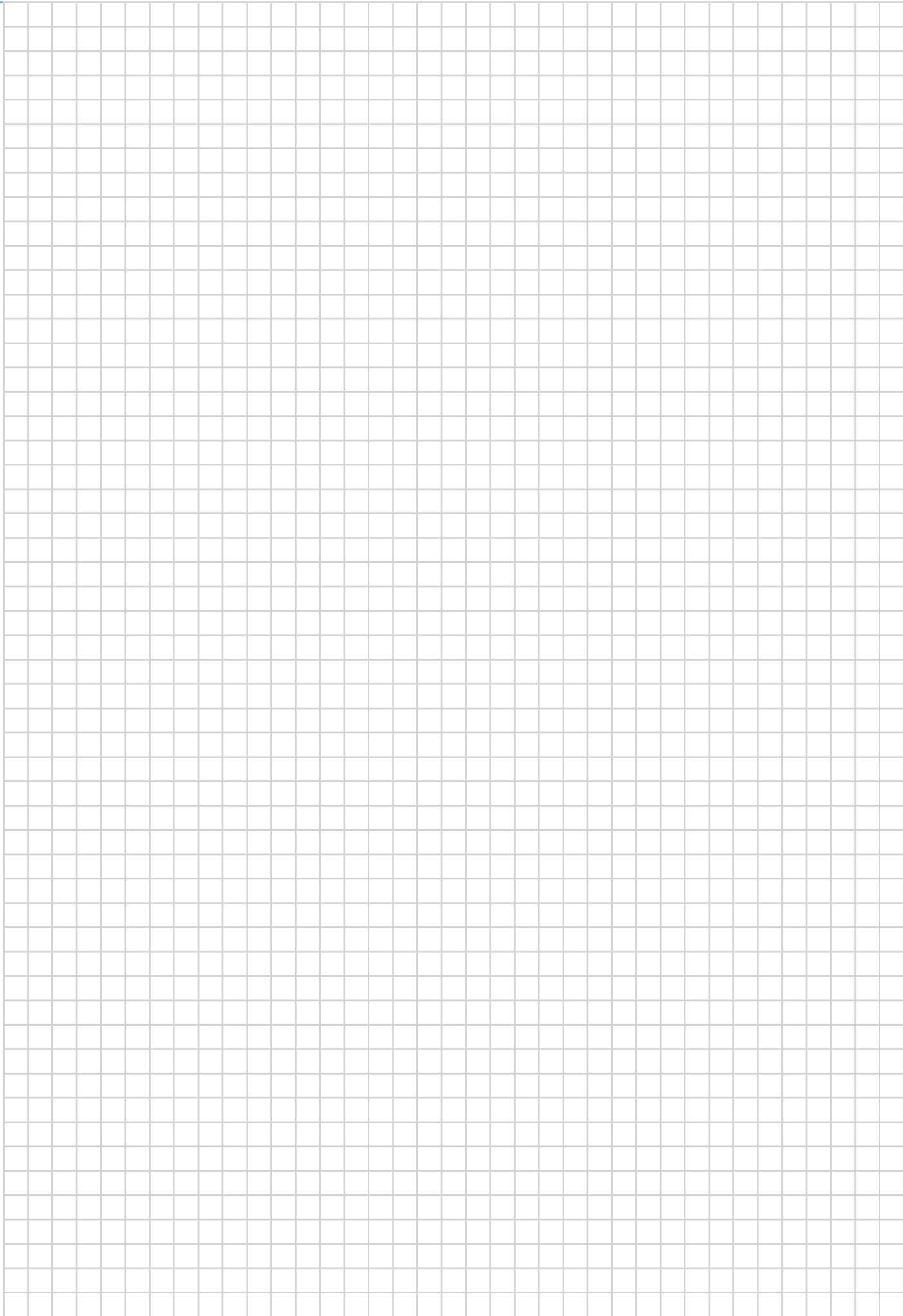



# DLAŽBY

- SKLADEBNÉ





# KOMBI

pouze pro KOMBI 6 na  
objednávku s příplatkem  
170 / 206 Kč za m<sup>2</sup>



NÁZEV	kód	výška cm	rozměry d × š cm	měrná jednotka	hmotnost kg/m <sup>2</sup>	vrstva m <sup>2</sup>	paleta m <sup>2</sup>	hmotnost kg/balení	DOSTUPNÉ BARVY cena za m <sup>2</sup> v Kč bez DPH/s DPH		povrch
KOMBI 6	22249	6	3 formáty*	m <sup>2</sup>	128	1,08	10,8	1 407	1 370 / 448	2 3 4 5 6 7 450 / 545	standard
KOMBI 8	22206	8	3 formáty*	m <sup>2</sup>	170	1,08	8,64	1 494	1 450 / 545	3 4 5 6 520 / 629	standard

1 PŘÍRODNÍ

2 CAPPUCCINO

3 MARMO

4 LATTE

5 INTENSO

6 TROPICO

7 GIRALDA



KOMBI  
Výška: 6 cm, 8 cm  
Skladba: 3 formáty\*  
20 × 10 (12 ks),  
20 × 20 (9 ks),  
30 × 20 (8 ks)

Kladeční plán:



Technický list:



Skladba vrstvy:

A  
20 × 10  
12 ks

B  
20 × 20  
9 ks

C  
30 × 20  
8 ks

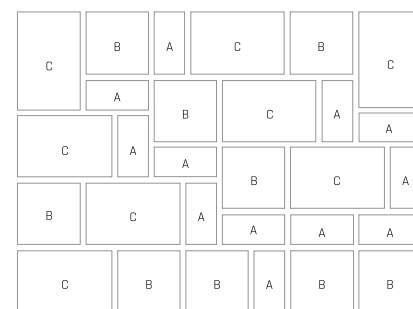

# KOMBI AQUA



NÁZEV	kód	výška cm	rozměry d × š cm	měrná jednotka	hmotnost kg/m <sup>2</sup>	vrstva m <sup>2</sup>	paleta m <sup>2</sup>	hmotnost kg/balení	DOSTUPNÉ BARVY cena za m <sup>2</sup> v Kč bez DPH/s DPH		povrch
KOMBI AQUA 6	21209	6	3 formáty*	m <sup>2</sup>	124	1,08	10,8	1 364	1 450 / 545	2 3 4 540 / 653	standard

1 PŘÍRODNÍ

2 MARMO

3 LATTE

4 INTENSO

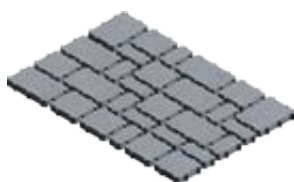

KOMBI AQUA  
Výška: 6 cm  
Skladba: 3 formáty\*  
20 × 10 (12 ks),  
20 × 20 (9 ks),  
30 × 20 (8 ks)

Kladeční plán:



Technický list:



Skladba vrstvy:

A  
20 × 10 × 6  
12 ks

B  
20 × 20 × 6  
9 ks

C  
30 × 20 × 6  
8 ks

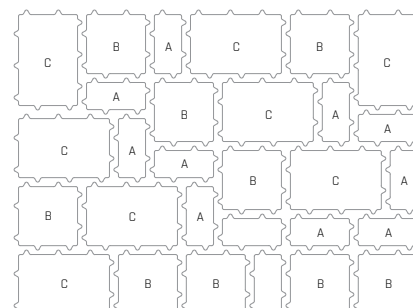



na objednávku s příplatkem  
170 / 206 Kč za m<sup>2</sup>

# KOMBI XL 6



NÁZEV	kód	výška cm	rozměry d × š cm	měrná jednotka	hmotnost kg/m <sup>2</sup>	vrstva m <sup>2</sup>	paleta m <sup>2</sup>	hmotnost kg/balení	DOSTUPNÉ BARVY cena za m <sup>2</sup> v Kč bez DPH/s DPH	povrch
KOMBI XL 6	22211	6	9 formátů*	m <sup>2</sup>	128	1,2	12	1 563	1 2 3 4 5 590 / 714	standard
						0,96	9,6	1 254		

1 2 Informace o správné paletizaci je vždy uvedena v cenové nabídce prodejce.

1 MARMO 2 LATTE 3 INTENSO 4 TROPICO 5 TERRA



Kladeční plán:



Technický list:



## KOMBI XL 6

Výška: 6 cm

Skladba: 9 formátů\*

10 × 10 (3 ks), 20 × 10 (4 ks),  
20 × 20 (3 ks), 30 × 10 (4 ks),  
30 × 20 (5 ks), 30 × 30 (1 ks),  
40 × 20 (2 ks), 40 × 30 (1 ks),  
60 × 30 (1 ks)

Skladba: 9 formátů\*

10 × 10 (2 ks), 20 × 10 (5 ks),  
20 × 20 (2 ks), 30 × 10 (3 ks),  
30 × 20 (2 ks), 30 × 30 (1 ks),  
40 × 20 (2 ks), 40 × 30 (1 ks),  
60 × 30 (1 ks)

Skladba vrstvy:

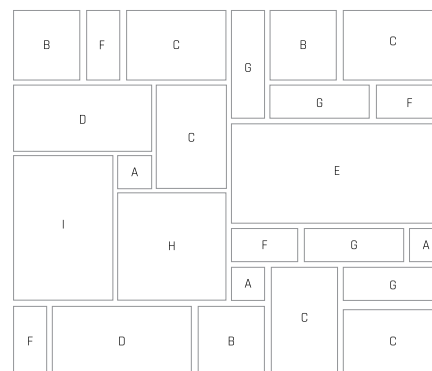
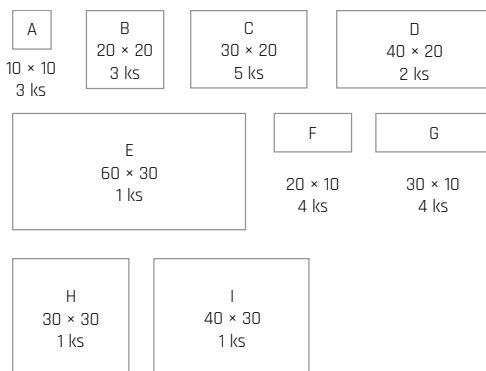

# CARCASSONNE



NÁZEV	kód	výška cm	rozměry d × š cm	měrná jednotka	hmotnost kg/m <sup>2</sup>	vrstva m <sup>2</sup>	paleta m <sup>2</sup>	hmotnost kg/balení	DOSTUPNÉ BARVY cena za m <sup>2</sup> v Kč bez DPH/s DPH	povrch
CARCASSONNE	22230	6	4 formáty*	m <sup>2</sup>	131	1,08	8,64	1 157	1 2 3 4 690 / 835	standard - reliéfní
									5 6 7 8 790 / 956	standard - reliéfní, tryskaný

1 MARMO 2 TERRA 3 BRONZE 4 BAZALT 5 ALBIA 6 BAHIA 7 GRANIA 8 SABIA



## CARCASSONNE

Výška: 6 cm

Skladba: 4 formáty\*

15 × 30 (3 ks),  
30 × 30 (2 ks),  
45 × 30 (3 ks),  
60 × 30 (2 ks)

Skladba vrstvy:

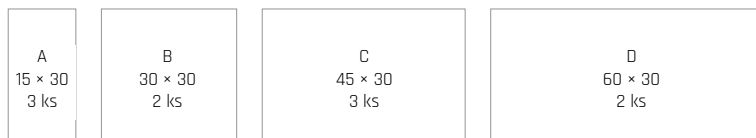

Kladeční plán:



Technický list:

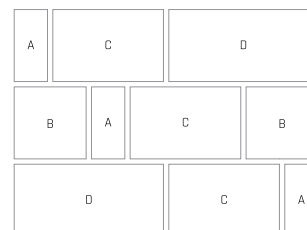





# PAVÉ I.

na objednávku s příplatkem  
170 / 206 Kč za m<sup>2</sup>



NÁZEV	kód	výška cm	rozměry d × š cm	měrná jednotka	hmotnost kg/m <sup>2</sup>	vrstva m <sup>2</sup>	paleta m <sup>2</sup>	hmotnost kg/balení	DOSTUPNÉ BARVY cena za m <sup>2</sup> v Kč bez DPH/s DPH		povrch
PAVÉ I. 6	22263	6	3 formáty*	m <sup>2</sup>	132	1,1	9,9	1332	1 420 / 508	2 3 4 5 550 / 666	standard
PAVÉ I. 8	22214	8	3 formáty*	m <sup>2</sup>	174	1,1	8,8	1556	1 485 / 587	2 3 4 5 610 / 738	standard

- 1 PŘÍRODNÍ    2 MARMO    3 ARENO    4 ACERO    5 INTENSO



PAVÉ I.  
Výška: 6 cm, 8 cm  
Skladba: 3 formáty\*  
30 × 30 (3 ks),  
45 × 30 (2 ks),  
60 × 30 (3 ks)

Kladeční plán:



Technický list:



Skladba vrstvy:

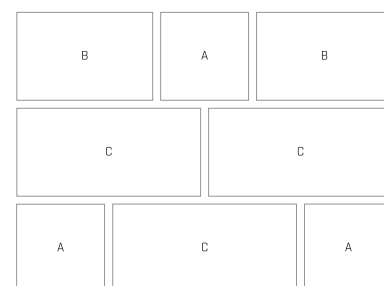
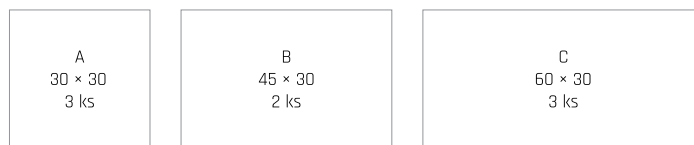

# PAVÉ II.



NÁZEV	kód	výška cm	rozměry d × š cm	měrná jednotka	hmotnost kg/m <sup>2</sup>	vrstva m <sup>2</sup>	paleta m <sup>2</sup>	hmotnost kg/balení	DOSTUPNÉ BARVY cena za m <sup>2</sup> v Kč bez DPH/s DPH		povrch
PAVÉ II. 6	22268	6	10 formátů*	m <sup>2</sup>	132	1,08	9,72	1308	1 420 / 508	2 3 4 5 550 / 666	standard
PAVÉ II. 8	22215	8	10 formátů*	m <sup>2</sup>	174	1,08	8,64	1528	1 485 / 587	2 3 4 5 610 / 738	standard

- 1 PŘÍRODNÍ    2 MARMO    3 ARENO    4 ACERO    5 INTENSO



PAVÉ II.  
Výška: 6 cm, 8 cm  
Skladba: 10 formátů\*  
16 × 15 (4 ks),  
17 × 15 (4 ks),  
18 × 15 (3 ks),  
19 × 15 (4 ks),  
20 × 15 (3 ks),  
22 × 15 (3 ks),  
23 × 15 (3 ks),  
25 × 15 (2 ks),  
27 × 15 (4 ks),  
35 × 15 (3 ks)

Kladeční plán:



Technický list:



Skladba vrstvy:

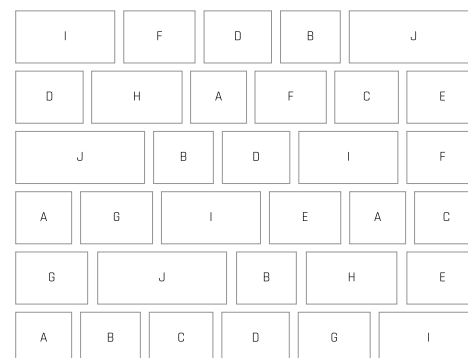
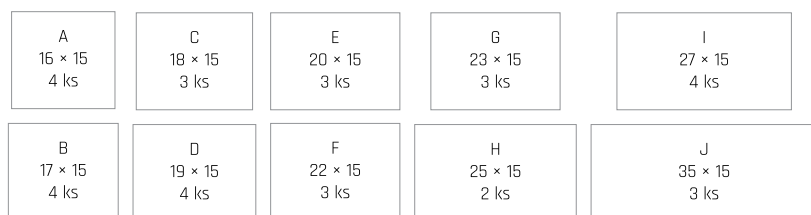



# SETA

Katalog  
strana  
20



NÁZEV	kód	výška cm	rozměry d × š cm	měrná jednotka	hmotnost kg/m <sup>2</sup>	vrstva m <sup>2</sup>	paleta m <sup>2</sup>	hmotnost kg/balení	DOSTUPNÉ BARVY cena za m <sup>2</sup> v Kč <b>bez DPH</b> /s DPH	povrch
SETA	22203	6	4 formáty*	m <sup>2</sup>	132	1,06	9,54	1 284	1 2 3 4 5 580 / 702	standard - <i>reliéfni</i>

- 1 MARMO 2 ARENO 3 ACERO 4 LATTE 5 INTENSO



SETA  
Výška: 6 cm  
Skladba: 4 formáty\*  
21 × 21 (2 ks),  
42 × 21 (1 ks),  
42 × 42 (2 ks),  
63 × 42 (2 ks)

Kladelci plán:



Technický list:



Skladba vrstvy:

A  
21 × 21  
2 ks

B  
42 × 21  
1 ks

C  
42 × 42  
2 ks

D  
63 × 42  
2 ks

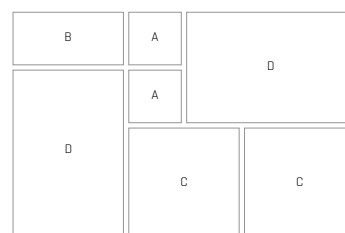

# PROVANCE

Katalog  
strana  
19



NÁZEV	kód	výška cm	rozměry d × š cm	měrná jednotka	hmotnost kg/m <sup>2</sup>	vrstva m <sup>2</sup>	paleta m <sup>2</sup>	hmotnost kg/balení	DOSTUPNÉ BARVY cena za m <sup>2</sup> v Kč <b>bez DPH</b> /s DPH	povrch
PROVANCE	22226	6	4 formáty*	m <sup>2</sup>	132	0,87	8,66	1 168	1 2 3 4 5 580 / 702	standard - <i>reliéfni</i>

- 1 LATTE 2 TERRA 3 BRONZE 4 BAZALT 5 PÍSKOVEC



PROVANCE  
Výška: 6 cm  
Skladba: 4 formáty\*  
19 × 19 (4 ks),  
38 × 19 (3 ks),  
38 × 38 (2 ks),  
57 × 38 (1 ks)

Kladelci plán:



Technický list:



Skladba vrstvy:

A  
19 × 19  
4 ks

A  
38 × 19  
3 ks

A  
38 × 38  
2 ks

A  
57 × 38  
1 ks

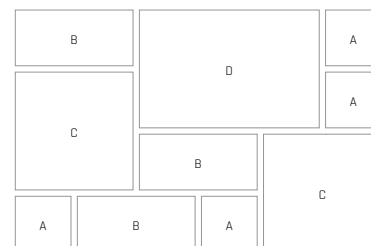



# TESELA

Katalog  
strana  
**24**



NÁZEV	kód	výška cm	rozměry d × š cm	měrná jednotka	hmotnost kg/m <sup>2</sup>	vrstva m <sup>2</sup>	paleta m <sup>2</sup>	hmotnost kg/balení	DOSTUPNÉ BARVY cena za m <sup>2</sup> v Kč bez DPH/s DPH			povrch
TESELA	22216	6	3 formáty*	m <sup>2</sup>	126	1,02	10,2	1 312	1 370 / 448	2 3 4 5 9 450 / 545	6 7 8 470 / 569	standard

- 1 PŘÍRODNÍ
2 MARMO
3 ARENO
4 ACERO
5 TROPICO
6 RUDEN
7 GIRALDA
8 CIHLOVO-PÍSKOVÁ
9 LATTE



TESELA  
Výška: 6 cm  
Skladba: 3 formáty\*  
14 × 7 (26 ks),  
14 × 14 (18 ks),  
21 × 14 (14 ks)

Kladeční plán:



Technický list:



Skladba vrstvy:

A  
14 × 7  
26 ks

B  
14 × 14  
18 ks

C  
21 × 14  
14 ks

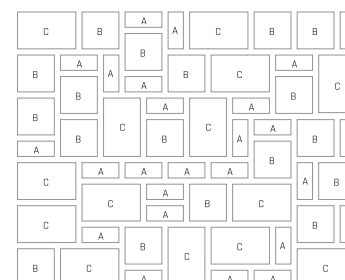

# MOZAIKA

Katalog  
strana  
**26**



NÁZEV	kód	výška cm	rozměry d × š cm	měrná jednotka	hmotnost kg/m <sup>2</sup>	vrstva m <sup>2</sup>	paleta m <sup>2</sup>	hmotnost kg/balení	DOSTUPNÉ BARVY cena za m <sup>2</sup> v Kč bez DPH/s DPH			povrch
MOZAIKA	22244	8	4 formáty*	m <sup>2</sup>	173	1,03	8,23	1 451	1 460 / 557	2 3 4 5 6 7 590 / 714		standard

- 1 PŘÍRODNÍ
2 MARMO
3 ARENO
4 ACERO
5 RUDEN
6 GIRALDA
7 CIHLOVO-PÍSKOVÁ



MOZAIKA  
Výška: 8 cm  
Skladba: 4 formáty\*  
14 × 7 (6 ks),  
14 × 14 (12 ks),  
21 × 14 (15 ks),  
28 × 21 (5 ks)

Kladeční plán:



Technický list:



Skladba vrstvy:

A  
14 × 7  
6 ks

B  
14 × 14  
12 ks

C  
21 × 14  
15 ks

D  
28 × 21  
5 ks

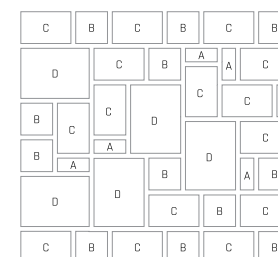





# VALLETTA

Katalog strana  
27



NÁZEV	kód	výška cm	rozměry d × š cm	měrná jednotka	hmotnost kg/m <sup>2</sup>	vrstva m <sup>2</sup>	paleta m <sup>2</sup>	hmotnost kg/balení	DOSTUPNÉ BARVY cena za m <sup>2</sup> v Kč bez DPH/s DPH		povrch
VALLETTA	22235	6	3 formáty*	m <sup>2</sup>	124	0,84	8,35	1 060	1 440 / 532	2 3 4 590 / 714	standard

1 PŘÍRODNÍ 2 MARMO 3 INTENSO 4 TROPICO



VALLETTA  
Výška: 6 cm  
Skladba: 3 formáty\*  
10,6 × 18 (8 ks),  
14 × 18 (8 ks),  
22,5 × 18 (12 ks)

Kladeční plán:



Technický list:



Skladba vrstvy:

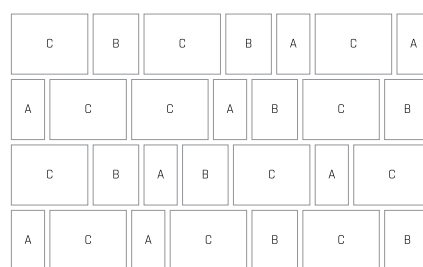
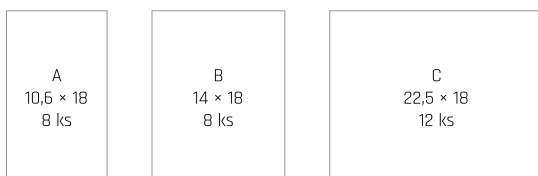

# LIVORNO

Katalog strana  
28



NÁZEV	kód	výška cm	rozměry d × š cm	měrná jednotka	hmotnost kg/m <sup>2</sup>	vrstva m <sup>2</sup>	paleta m <sup>2</sup>	hmotnost kg/balení	DOSTUPNÉ BARVY cena za m <sup>2</sup> v Kč bez DPH/s DPH		povrch
LIVORNO	22250	8	5 formátů*	m <sup>2</sup>	179	0,88	7,04	1 285	1 520 / 629	2 3 4 620 / 750	standard

1 PŘÍRODNÍ 2 MARMO 3 INTENSO 4 TROPICO



LIVORNO  
Výška: 8 cm  
Skladba: 5 formátů\*  
10 × 15 (6 ks),  
15 × 15 (4 ks),  
20 × 15 (8 ks),  
25 × 15 (8 ks),  
30 × 15 (4 ks)

Kladeční plán:



Technický list:



Skladba vrstvy:

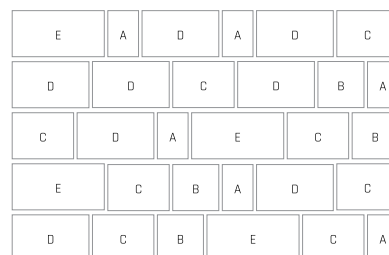

# CITY



NÁZEV	kód	výška cm	rozměry d × š cm	měrná jednotka	hmotnost kg/m <sup>2</sup>	vrstva m <sup>2</sup>	paleta m <sup>2</sup>	hmotnost kg/balení	DOSTUPNÉ BARVY cena za m <sup>2</sup> v Kč bez DPH/s DPH	povrch
CITY	22225	7	13 formátů*	m <sup>2</sup>	147	0,94	9,44	1 413	1 2 3 590 / 714	standard
									4 5 680 / 823	standard - vymývaný

- 1 MARMO 2 BAZALT 3 PÍSKOVEC 4 BIANCO 5 NERO



CITY  
Výška: 7 cm  
Skladba: 13 formátů\*  
22,9 × 12,9 (2 ks), 35,9 × 12,9 (2 ks),  
23,9 × 16,1 (1 ks), 35,9 × 16,1 (1 ks),  
26,9 × 12,9 (2 ks), 38,9 × 16,1 (1 ks),  
29,9 × 16,1 (2 ks), 38,9 × 21,9 (1 ks),  
32,9 × 12,9 (2 ks), 43,9 × 16,1 (1 ks),  
33,9 × 21,9 (1 ks), 45,9 × 21,9 (1 ks),  
34,9 × 16,1 (1 ks),

Kladeční plán:



Technický list:



Skladba vrstvy:

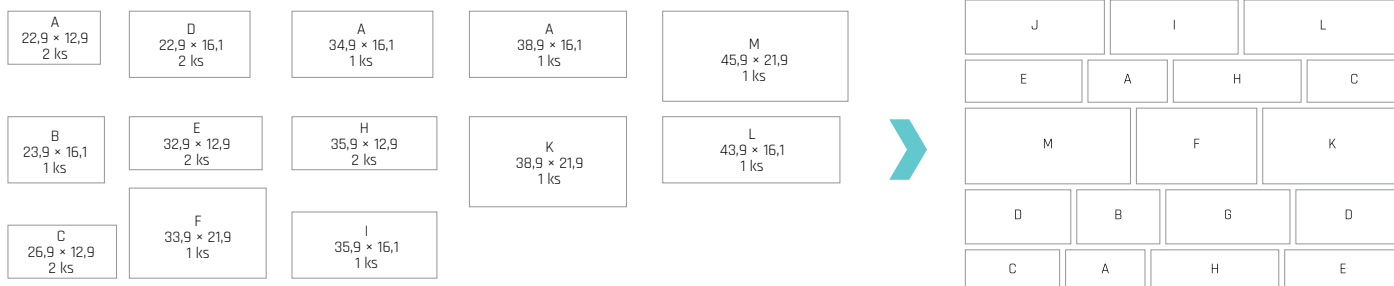

# ALPACA



NÁZEV	kód	výška cm	rozměry d × š cm	měrná jednotka	hmotnost kg/m <sup>2</sup>	spotřeba ks/m <sup>2</sup>	vrstva m <sup>2</sup>	paleta m <sup>2</sup>	hmotnost kg/balení	DOSTUPNÉ BARVY cena za m <sup>2</sup> v Kč bez DPH/s DPH	povrch
A ALPACA I.	22220	6	14 × 14	m <sup>2</sup>	126	51	1,1	10,98	1 410	1 425 / 514 2 3 4 555 / 672	standard
B ALPACA II.	22221	6	21 × 14	m <sup>2</sup>	128	34	1,03	10,3	1 345	1 425 / 514 2 3 4 555 / 672	standard

- 1 PŘÍRODNÍ 2 MARMO 3 ARENO 4 TROPICO

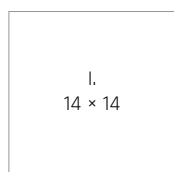

Kladeční plán:



Technický list:



# RIMINI

Katalog strana  
22



NÁZEV	kód	výška cm	rozměry d × š cm	měrná jednotka	hmotnost kg/m <sup>2</sup>	spotřeba ks/m <sup>2</sup>	vrstva m <sup>2</sup>	paleta m <sup>2</sup>	hmotnost kg/balení	DOSTUPNÉ BARVY cena za m <sup>2</sup> v Kč bez DPH/s DPH			povrch
RIMINI	22260	8	57 × 14,5	m <sup>2</sup>	174	12	1	8	1 417	1 2 3 580 / 702	4 5 6 730 / 883		standard



- 1 CRÉME
- 2 GRIS
- 3 NOIR
- 4 CRÉME-NOIR
- 5 CAPPUCCINO
- 6 MARMO

Kladeční plán:



Technický list:



# ROCCO

Katalog strana  
30



NÁZEV	kód	výška cm	rozměry d × š cm	měrná jednotka	hmotnost kg/m <sup>2</sup>	spotřeba ks/m <sup>2</sup>	vrstva m <sup>2</sup>	paleta m <sup>2</sup>	hmotnost kg/balení	DOSTUPNÉ BARVY cena za m <sup>2</sup> v Kč bez DPH/s DPH			povrch
A ROCCO I.	22218	6	16 × 16	m <sup>2</sup>	127	39	1,08	10,75	1 392	439 / 531	2 3 504 / 610	4 5 6 616 / 745	standard - reliefní
							0,9	8,97	1 164				
B ROCCO II.	22217	6	24 × 16	m <sup>2</sup>	128	26	1,15	11,52	1 502	439 / 531	2 3 504 / 610	4 5 6 616 / 745	standard - reliefní
							0,96	9,6	1 254				

1 2 Informace o správné paletizaci je vždy uvedena v cenové nabídce prodejce.



- 1 PŘÍRODNÍ
- 2 ČERVENÁ
- 3 PÍSKOVÁ
- 4 MARMO
- 5 TROPICO
- 6 GIRALDA

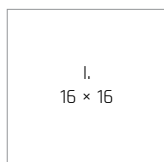

Kladeční plán:



Technický list:

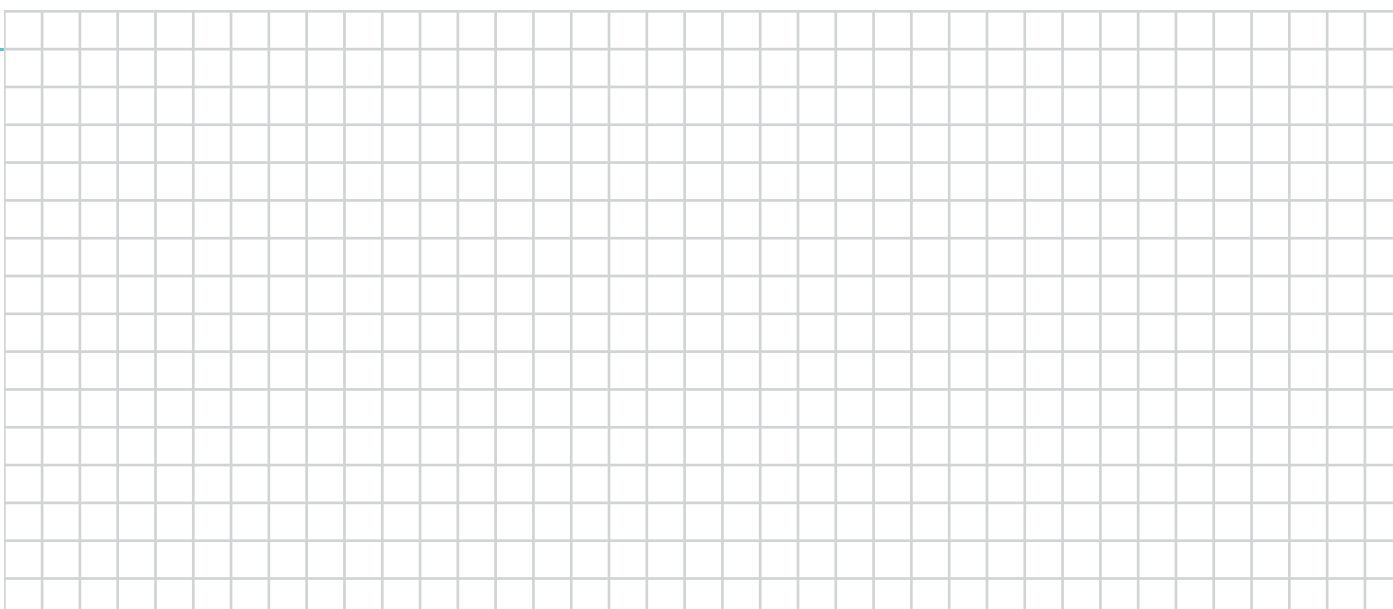

# STONE



NÁZEV	kód	výška cm	rozměry d × š cm	měrná jednotka	hmotnost kg/m <sup>2</sup>	vrstva m <sup>2</sup>	paleta m <sup>2</sup>	hmotnost kg/balení	DOSTUPNÉ BARVY cena za m <sup>2</sup> v Kč bez DPH/s DPH			povrch
STONE	22202	8	12 formátů	m <sup>2</sup>	168	0,76	7,62	1307	1 490 / 593	2 3 590 / 714	4 5 6 7 640 / 774	standard - reliefní



- 1 PŘÍRODNÍ 2 ANTRACIT 3 CREMO 4 MARMO 5 BRONZERO 6 FALBO 7 MORANO

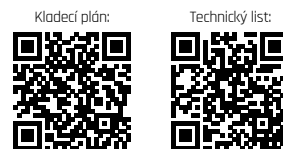

Skladba vrstvy:

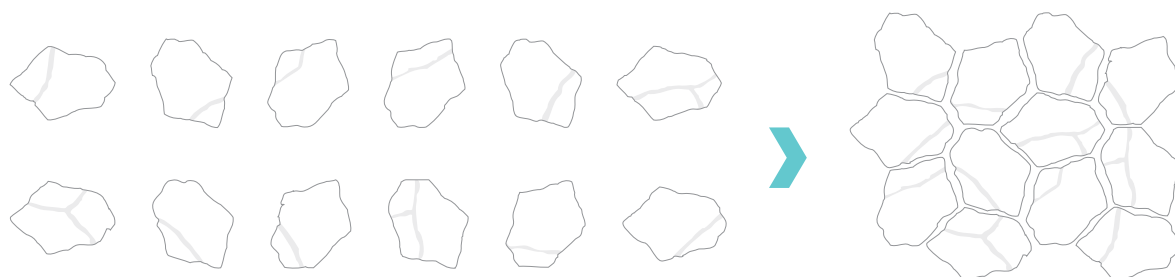

# RETRO DLAŽBA



	NÁZEV	kód	výška cm	rozměry d × š cm	měrná jednotka	hmotnost kg/m <sup>2</sup>	spotřeba ks/m <sup>2</sup>	vrstva m <sup>2</sup>	paleta m <sup>2</sup>	hmotnost kg/balení	DOSTUPNÉ BARVY cena za m <sup>2</sup> v Kč bez DPH/s DPH			povrch
A	RETRO DLAŽBA I.	22101	6	14 × 14	m <sup>2</sup>	126	51	0,78	9,41	1 211	1 537 / 650	2 3 4 5 6 683 / 826	7 754 / 912	history
B	RETRO DLAŽBA II.	22102	6	21 × 14	m <sup>2</sup>	128	34	0,74	8,82	1 154	1 537 / 650	2 3 4 5 6 683 / 826	7 754 / 912	history
C	RETRO DLAŽBA III.	22103	6	28 × 21	m <sup>2</sup>	129	17	0,71	10,58	1 390	1 537 / 650	2 3 4 5 6 683 / 826	7 754 / 912	history
D	RETRO DLAŽBA IV.	22104	8	21 × 14	m <sup>2</sup>	172	34	0,74	8,09	1 416	1 616 / 745	2 3 4 5 6 763 / 923	7 833 / 1 008	history

- 1 PŘÍRODNÍ 2 ČERVENÁ 3 ČERNÁ 4 HNĚDÁ 5 OKROVÁ 6 PÍSKOVÁ 7 TAMPICO

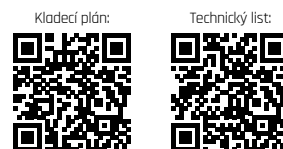

# HISTORY DLAŽBA

Katalog  
strana  
**36**



DLAŽBY  
SKLADEBNÉ

NÁZEV	kód	výška cm	rozměry d × š cm	měrná jednotka	hmotnost kg/m <sup>2</sup> (ks)	spotřeba ks/m <sup>2</sup>	vrstva m <sup>2</sup> (ks)	paleta m <sup>2</sup> (ks)	hmotnost kg/balení	DOSTUPNÉ BARVY cena za m <sup>2</sup> (ks) v Kč bez DPH/s DPH			povrch
<b>A</b> ČTVEREC 12 / 12 / 4 HISTORY	22109	4	12 × 12	m <sup>2</sup>	90	69,4	0,77	14	1285	1 461 / 558	2 3 4 5 6 7 541 / 655	8 9 10 11 12 586 / 709	history
<b>B</b> OBDÉLNÍK 18 / 12 / 4 HISTORY	22110	4	18 × 12	m <sup>2</sup>	90	46,3	0,77	14	1285	1 461 / 558	2 3 4 5 6 7 541 / 655	8 9 10 11 12 586 / 709	history
<b>C</b> ČTVEREC 14 / 14 / 7 HISTORY	22111	7	14 × 14	m <sup>2</sup>	160	51	0,94	8,46	1379	1 541 / 655	2 3 4 5 6 7 683 / 826	8 9 10 11 12 757 / 916	history
<b>D</b> OBDÉLNÍK 21 / 14 / 7 HISTORY	22112	7	21 × 14	m <sup>2</sup>	160	34	0,88	7,94	1295	1 541 / 655	2 3 4 5 6 7 683 / 826	8 9 10 11 12 757 / 916	history
<b>E</b> OBDÉLNÍK 28 / 21 / 7 (STRÍŠKA) HISTORY	22113	7	28 × 21	m <sup>2</sup>	160	17	0,94	7,52	1228	1 541 / 655	2 3 4 5 6 7 683 / 826	8 9 10 11 12 757 / 916	history
<b>F</b> K0 HISTORY	22105	7	19 × 19	ks	4,7	-	24	120	589	1 2 3 4 5 6 7 11 81 / 98			history
<b>G</b> K1 HISTORY	22106	7	13,5 - 6 × 11,5	ks	1,2	-	77	770	949	1 2 3 4 5 6 7 11 47 / 57			history
<b>H</b> K2 HISTORY	22107	7	13 - 8 × 14	ks	2,2	-	55	550	1235	1 2 3 4 5 6 7 11 51 / 62			history

- 1 PŘÍRODNÍ
- 2 ČERVENÁ
- 3 CIHLOVÁ
- 4 ČERNÁ
- 5 HNĚDÁ
- 6 OKROVÁ
- 7 PÍSKOVÁ
- 8 TAMPICO
- 9 CIHLOVO-ČERNÁ
- 10 ČERNO-BILÁ
- 11 GIRALDA
- 12 PÍSKOVO-BILÁ

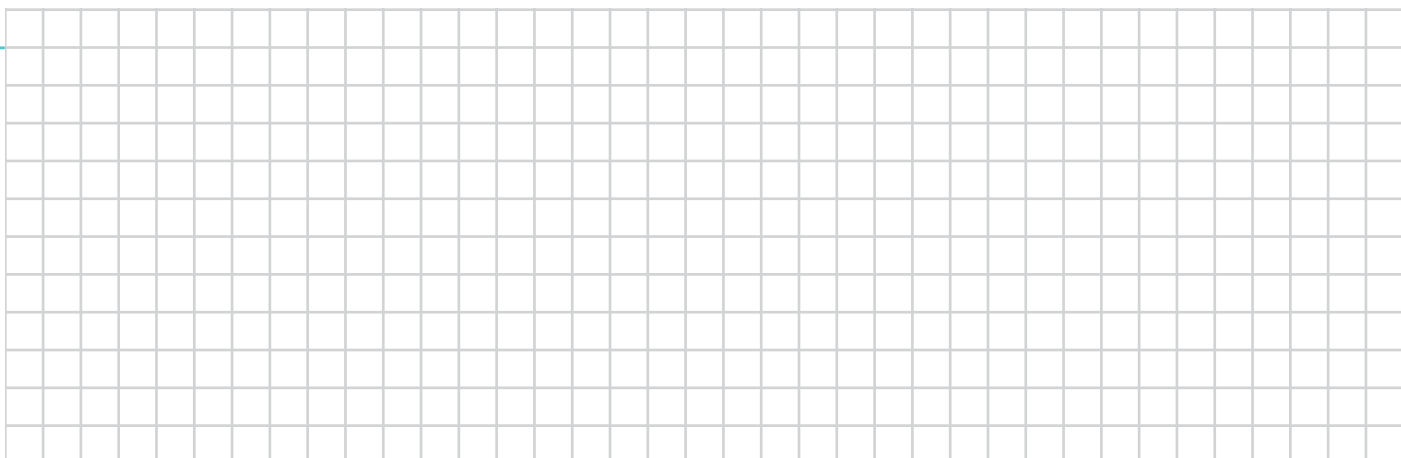
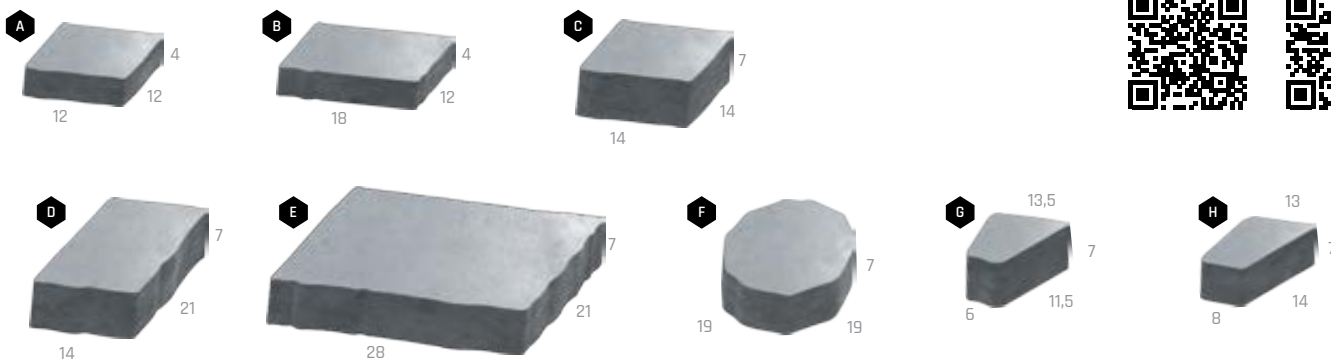



# SAN MARINO



NÁZEV	kód	výška cm	rozměry d × š cm	měrná jednotka	hmotnost kg/m <sup>2</sup>	vrstva m <sup>2</sup>	paleta m <sup>2</sup>	hmotnost kg/balení	DOSTUPNÉ BARVY cena za m <sup>2</sup> v Kč bez DPH/s DPH	povrch
SAN MARINO	22237	6	5 formátů*	m <sup>2</sup>	124	0,78	7,75	986	1 2 3 760 / 920	standard - vymývaný



SAN MARINO  
Výška: 6 cm  
Skladba: 5 formátů\*  
5,3-7,3 × 9,1 (22 ks),  
6,3-8,3 × 9,1 (26 ks),  
7,3-9,3 × 9,1 (18 ks),  
8,3-10,3 × 9,1 (22 ks),  
9,3-11,3 × 9,1 (16 ks)

1 BIANCO 2 NERO 3 SOLARE

Kladeční plán:



Technický list:



Skladba vrstvy:



9,3-11,3 × 9,1



8,3-10,3 × 9,1



7,3-9,3 × 9,1



6,3-8,3 × 9,1



5,3-7,3 × 9,1

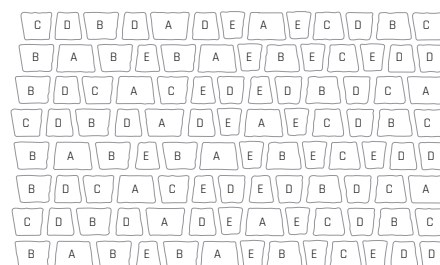

# RUSTIKO



NÁZEV	kód	výška cm	rozměry d × š cm	měrná jednotka	hmotnost kg/m <sup>2</sup>	vrstva m <sup>2</sup>	paleta m <sup>2</sup>	hmotnost kg/balení	DOSTUPNÉ BARVY cena za m <sup>2</sup> v Kč bez DPH/s DPH	povrch
RUSTIKO	22224	6	4 formáty*	m <sup>2</sup>	132	1,02	10,19	1370	1 2 3 740 / 895	standard - vymývaný



RUSTIKO  
Výška: 6 cm  
Skladba: 4 formáty\*  
11,9 × 14 (12 ks),  
17 × 14 (12 ks),  
19,8 × 14 (12 ks),  
23,8 × 14 (6 ks)

1 BIANCO 2 NERO 3 SOLARE

Kladeční plán:



Technický list:



Skladba vrstvy:

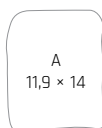

A  
11,9 × 14

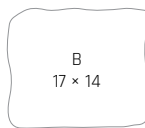

B  
17 × 14

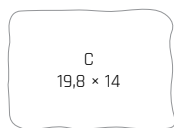

C  
19,8 × 14

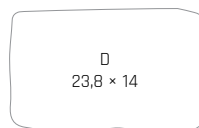

D  
23,8 × 14

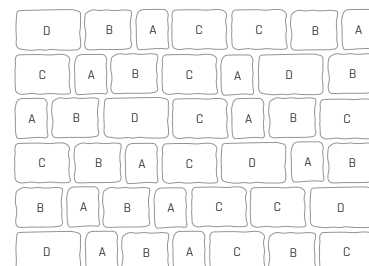



# BOLZANO

Katalog stránka 39



BEZ POPLATKU



DAP



DLAŽBY SKLADEBNÉ

NÁZEV	kód	výška cm	rozměry d × š cm	měrná jednotka	hmotnost kg/m <sup>2</sup>	spotřeba ks/m <sup>2</sup>	vrstva m <sup>2</sup>	paleta m <sup>2</sup>	hmotnost kg/balení	DOSTUPNÉ BARVY cena za m <sup>2</sup> v Kč bez DPH/s DPH	povrch
BOLZANO	29360	8	57 × 14,5	m <sup>2</sup>	174	12	1	8	1 417	1 2 680 / 823	standard - reliefní



1 CREME-NOIR

1 CARMEL-NOIR

Kladeční plán:



Technický list:



# PARKETA

Katalog stránka 40



NÁZEV	kód	výška cm	rozměry d × š cm	měrná jednotka	hmotnost kg/m <sup>2</sup>	spotřeba ks/m <sup>2</sup>	vrstva m <sup>2</sup>	paleta m <sup>2</sup>	hmotnost kg/balení	DOSTUPNÉ BARVY cena za m <sup>2</sup> v Kč bez DPH/s DPH		povrch
A PARKETA 4	22204	4	20 × 10	m <sup>2</sup>	87	50	1,08	16,2	1 434	1	2 3 5 6 382 / 462	standard
							0,96	17,28	1 528			
B PARKETA 6	22205	6	20 × 10	m <sup>2</sup>	126	50	1,08	10,8	1 386	1	2 3 4 5 6 7 8 9 421 / 509 580 / 702 520 / 629	standard
							0,96	11,52	1 477			
C PARKETA 8	22208	8	20 × 10	m <sup>2</sup>	170	50	1,08	8,64	1 494	1	2 3 5 6 7 490 / 593 680 / 823	standard
							0,96	7,68	1 331			
D PARKETA 6 ROVNÁ HRANA	22238	6	20 × 10	m <sup>2</sup>	126	50	1,08	10,8	1 386	1	2 473 / 572	standard
							0,96	11,52	1 477			
E PARKETA 8 ROVNÁ HRANA	22239	8	20 × 10	m <sup>2</sup>	170	50	1,08	8,64	1 494	1	2 520 / 629	standard
							0,96	7,68	1 331			
F PARKETA 6 SLEPECKÁ	22207	6	20 × 10	m <sup>2</sup>	128	50	1,08	10,8	1 407	1	2 3 10 643 / 778	standard
							0,96	11,52	1 500			
G PARKETA 8 SLEPECKÁ	22243	8	20 × 10	m <sup>2</sup>	172	50	1,08	8,64	1 511	1	2 3 10 708 / 857	standard
							0,96	7,68	1 346			

1 2 Informace o správné paletizaci je vždy uvedena v cenové nabídce prodejce.

Tento výrobek je možno vyrobit na požádání i v jiných barevnostech. Minimální množství 200 m<sup>2</sup>.

- 1 PŘÍRODNÍ
- 2 ČERVENÁ
- 3 ČERNÁ
- 4 KARAMELOVÁ
- 5 HNĚDÁ
- 6 PÍSKOVÁ
- 7 RUDEN
- 8 GIRALDA
- 9 MARMO
- 10 BÍLÁ

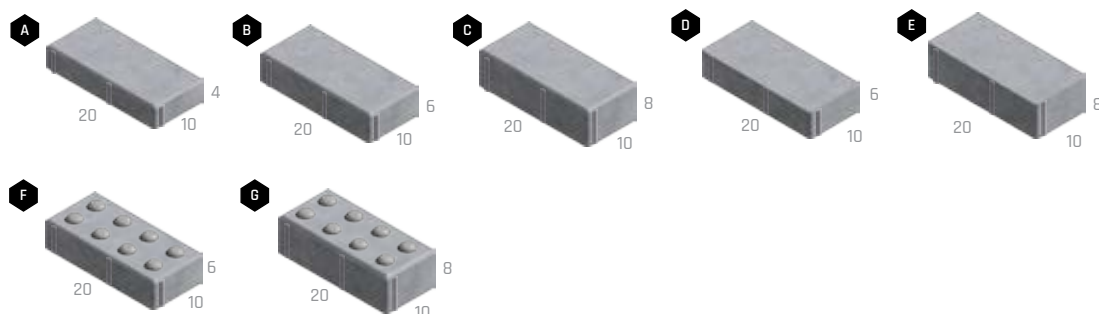

Kladeční plán:



Technický list:



# KOSTKA, KOSTIČKA



NÁZEV	kód	výška cm	rozměry d × š cm	měrná jednotka	hmotnost kg/m <sup>2</sup>	spotřeba ks/m <sup>2</sup>	vrstva m <sup>2</sup>	paleta m <sup>2</sup>	hmotnost kg/balení	DOSTUPNÉ BARVY cena za m <sup>2</sup> v Kč bez DPH/s DPH			povrch
A KOSTKA 6	22212	6	20 × 20	m <sup>2</sup>	128	25	1,2	9,6	1254	1	2 3 4	5 620 / 750	standard
							0,96						
B KOSTKA 6 ROVNÁ HRANA	22248	6	20 × 20	m <sup>2</sup>	128	25	1,2	9,6	1254	1	2 3 4	5	standard
							0,96						
C KOSTKA 6 VODICÍ LINIE	22251	6	20 × 20	m <sup>2</sup>	123	25	1,2	9,6	1206	6	7	5	standard
							0,96						
D KOSTKA 8	22213	8	20 × 20	m <sup>2</sup>	172	25	1,2	8,4	1470	1	2 3 4	5	standard
							0,96	7,68					
E KOSTKA 8 ROVNÁ HRANA	22245	8	20 × 20	m <sup>2</sup>	172	25	1,2	8,4	1470	1	2 3 4	5	standard
							0,96	7,68					
F KOSTKA 8 VODICÍ LINIE	22254	8	20 × 20	m <sup>2</sup>	170	25	1,2	8,4	1453	6	7	5	standard
							0,96	7,68					
G KOSTKA 10 ROVNÁ HRANA	22246	10	20 × 20	m <sup>2</sup>	213	25	1,2	6	1303	1	2 3 4	5	standard
							0,96	5,76					
H KOSTIČKA 6	22209	6	10 × 10	m <sup>2</sup>	124	100	0,99	9,9	1253	1	2 3 4	5	standard
							0,88	9,68					
I KOSTIČKA 8	22210	8	10 × 10	m <sup>2</sup>	168	100	0,99	7,92	1356	1	2 3 4	5	standard
							0,88	7,04					

1 2 Informace o správné paletizaci je vždy uvedena v cenové nabídce prodejce.

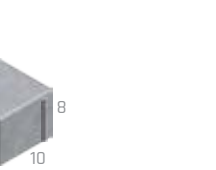
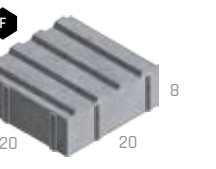
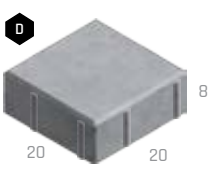
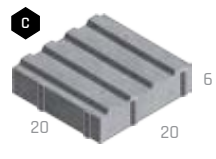
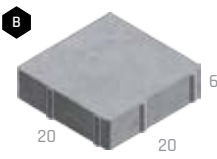



# OBDÉLNÍK

Katalog  
strana  
**42**



DLAŽBY  
SKLADEBNÉ

NÁZEV	kód	výška cm	rozměry d × š cm	měrná jednotka	hmotnost kg/m <sup>2</sup> (ks)	spotřeba ks/m <sup>2</sup>	vrstva m <sup>2</sup> (ks)	paleta m <sup>2</sup> (ks)	hmotnost kg/balení	DOSTUPNÉ BARVY cena za m <sup>2</sup> (ks) v Kč bez DPH/s DPH		povrch
<b>A</b> OBDÉLNÍK 20 / 30 / 6	22240	6	20 × 30	m <sup>2</sup>	129	16,67	0,96	9,6	1263	1 370 / 448	2 3 441 / 534	standard
										4 5 706 / 854	standard - vymývaný	
<b>B</b> OBDÉLNÍK 20 / 30 / 8	22264	8	20 × 30	m <sup>2</sup>	172	16,67	0,96	7,68	1346	1 396 / 479		standard
<b>C</b> OBDÉLNÍK 50 / 40 / 6 SLEPECKÝ VODÍCÍ LINIE	22265	6	50 × 40	ks	31	5	4	40	1265	6 144 / 174	7 205 / 248	natur
<b>D</b> OBDÉLNÍK 50 / 40 / 8 SLEPECKÝ VODÍCÍ LINIE	22262	8	50 × 40	ks	41	5	4	32	1337	6 220 / 266	7 280 / 339	natur

1 PŘÍRODNÍ

2 ČERVENÁ

3 PÍSKOVÁ

4 BIANCO

5 NERO

6 VODÍCÍ LINIE  
PŘÍRODNÍ

7 VODÍCÍ LINIE  
ČERVENÁ

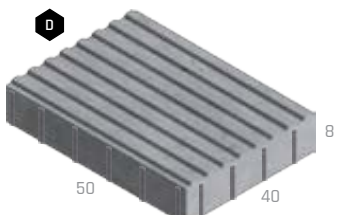
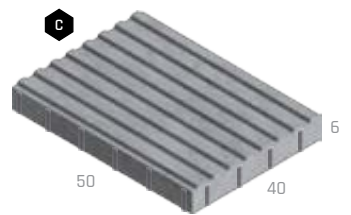
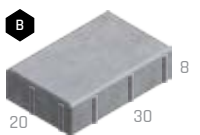

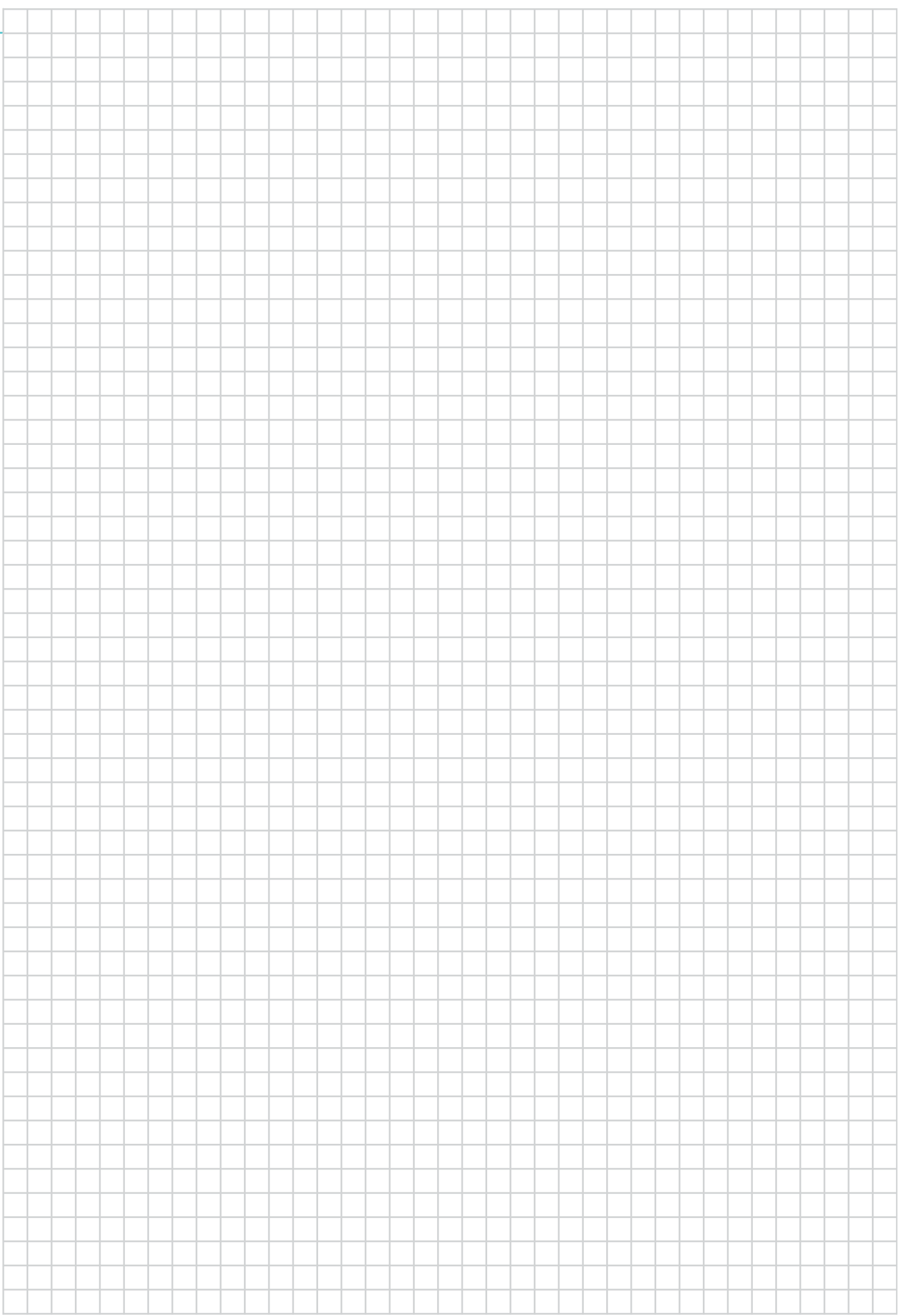



# DLAŽBY - ZÁMKOVÉ





NÁZEV	kód	výška cm	rozměry d × š cm	měrná jednotka	hmotnost kg/m <sup>2</sup> (ks)	spotřeba ks/m <sup>2</sup>	vrstva m <sup>2</sup> (ks)	paleta m <sup>2</sup> (ks)	hmotnost kg/balení	DOSTUPNÉ BARVY cena za m <sup>2</sup> (ks) v Kč bez DPH/s DPH		povrch
A ÍČKO 4	21101	4	20 × 16,5	m <sup>2</sup>	87	36	1	15	1 332	1	2	standard
							0,83			292 / 353	382 / 462	
B ÍČKO 6	21102	6	20 × 16,5	m <sup>2</sup>	126	36	1	10	1 287	1	2 4	standard
							0,83			333 / 403	411 / 497	
C ÍČKO 8	21106	8	20 × 16,5	m <sup>2</sup>	170	36	1	8	1 387	1	2 3 4	standard
							0,83	8,33		1 441	413 / 500	
D ÍČKO 10	21111	10	20 × 16,5	m <sup>2</sup>	215	36	1	6	1 317	1	2	standard
							0,83	6,66		1 457	482 / 583	
E ÍČKO 6 PRO STROJ	21114	6	20 × 16,5	m <sup>2</sup>	126	36	1	10	1 287	1		standard
F ÍČKO 8 PRO STROJ	21112	8	20 × 16,5	m <sup>2</sup>	170	36	1	8	1 387	1	2	standard
G ÍČKO 10 PRO STROJ	21113	10	20 × 16,5	m <sup>2</sup>	215	36	1	6	1 317	1		standard
H ÍČKO 6 KRAJOVKA	21103	6	20 × 14	ks	3,2	-	42	420	1 371	1	2	standard
							36	432		1 407	10 / 12	
I ÍČKO 8 KRAJOVKA	21107	8	20 × 14	ks	4,3	-	42	336	1 472	1		standard
							36	360		1 573	12 / 15	
J ÍČKO 10 KRAJOVKA	21159	10	20 × 14	ks	5,4	-	42	252	1 388	1		standard
							36			14 / 17		
K ÍČKO 6 PŮLKA	21151	6	10 × 16,5	ks	1,7	-	72	720	1 251	1	2 4	standard
							64	768		1 331	6 / 7	
L ÍČKO 8 PŮLKA	21153	8	10 × 16,5	ks	2,3	-	72	576	1 352	1	2	standard
							64			7 / 8	8 / 10	
M ÍČKO 10 PŮLKA	21156	10	10 × 16,5	ks	2,9	-	72	432	1 280	1		standard
							64	448		1 324	8 / 10	
N ÍČKO 6 ROVNÁ HRANA	21104	6	20 × 16,5	m <sup>2</sup>	126	36	1	10	1 287	1		standard
							0,83			357 / 432		
O ÍČKO 8 ROVNÁ HRANA	21108	8	20 × 16,5	m <sup>2</sup>	170	36	1	8	1 387	1		standard
							0,83	8,33		1 441	441 / 534	
P ÍČKO 8 ROVNÁ HRANA PRO STROJ	21116	8	20 × 16,5	m <sup>2</sup>	170	36	1	8	1 387	1		standard
Q ÍČKO 10 ROVNÁ HRANA	21117	10	20 × 16,5	m <sup>2</sup>	215	36	1	6	1 317	1		standard
							0,83	6,66		1 457	507 / 613	
R ÍČKO 10 ROVNÁ HRANA PRO STROJ	21118	10	20 × 16,5	m <sup>2</sup>	215	36	1	6	1 317	1		standard
S ÍČKO 6 SLEPECKÁ	21105	6	20 × 16,5	m <sup>2</sup>	128	36	1	10	1 307	1	2	standard
							0,83			561 / 679	643 / 778	
T ÍČKO 8 SLEPECKÁ	21162	8	20 × 16,5	m <sup>2</sup>	172	36	1	8	1 403	1	2	standard
							0,83	8,33		1 458	630 / 762	

1 2 Informace o správné paletizaci je vždy uvedena v cenové nabídce prodejce.

Tento výrobek je možno vyrobit na požádání i v jiných barevnostech. Minimální množství 200 m<sup>2</sup>.

1 PŘÍRODNÍ



2 ČERVENÁ

3 ČERNÁ

4 PÍSKOVÁ



Kladecí plán:



Technický list:







# VLNKA

Katalog strana  
**46**



DLAŽBY  
ZÁMKOVÉ

NÁZEV	kód	výška cm	rozměry d × š cm	měrná jednotka	hmotnost kg/m <sup>2</sup>	spotřeba ks/m <sup>2</sup>	vrstva m <sup>2</sup>	paleta m <sup>2</sup>	hmotnost kg/balení	DOSTUPNÉ BARVY cena za m <sup>2</sup> v Kč bez DPH/s DPH	povrch
VLNKA 6	21109	6	22,5 × 11,2	m <sup>2</sup>	128	40	1	10	1305	344 / 416	standard
							0,88	10,5	1369		
VLNKA 8	21110	8	22,5 × 11,2	m <sup>2</sup>	172	40	1	8	1401	419 / 507	standard
							0,88	7,88	1380		

1 2 Informace o správné paletizaci je vždy uvedena v cenové nabídce prodejce.

1 PŘÍRODNÍ



Kladeční plán  
VLNKÁ:



Technický list  
VLNKÁ:

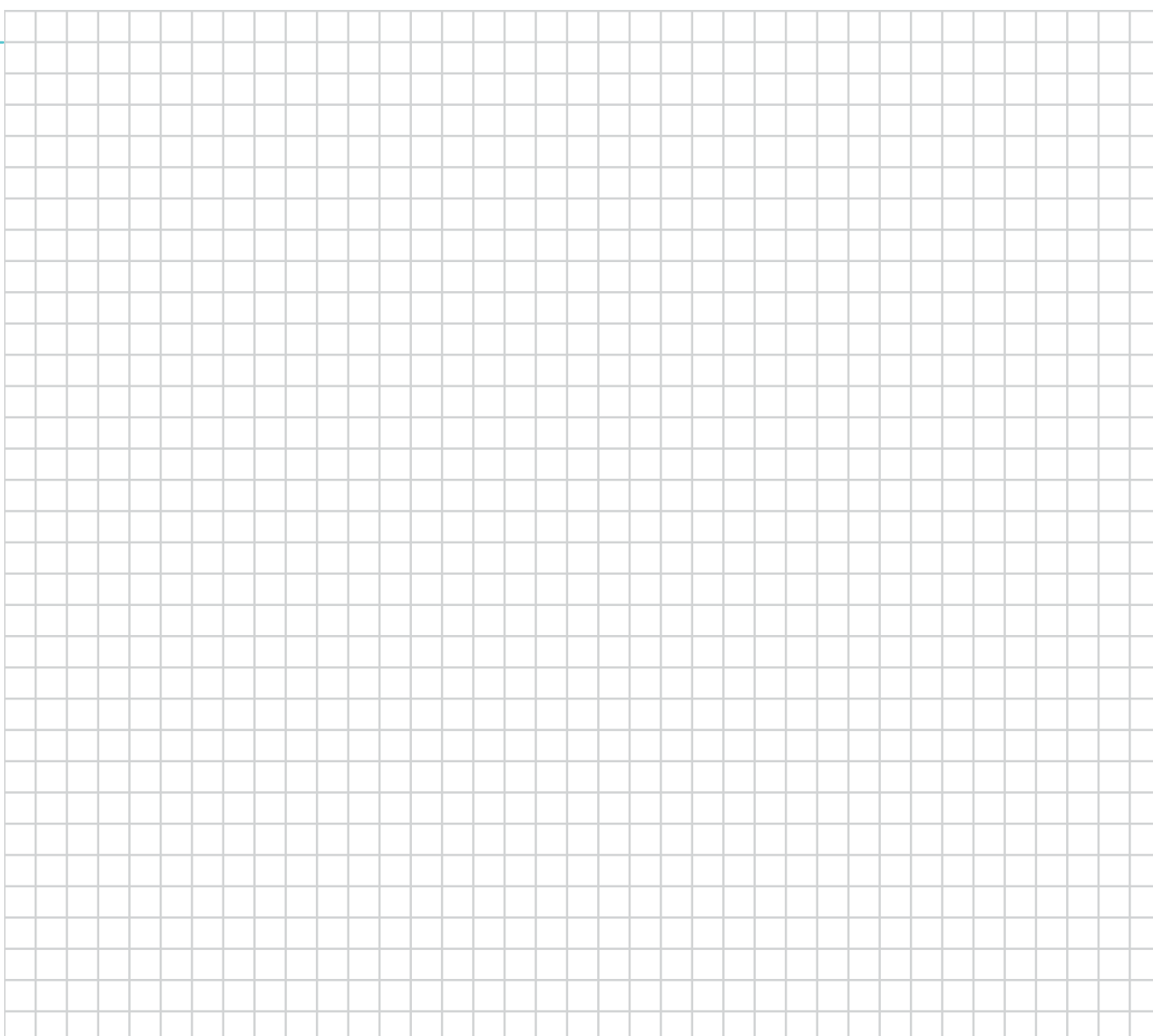

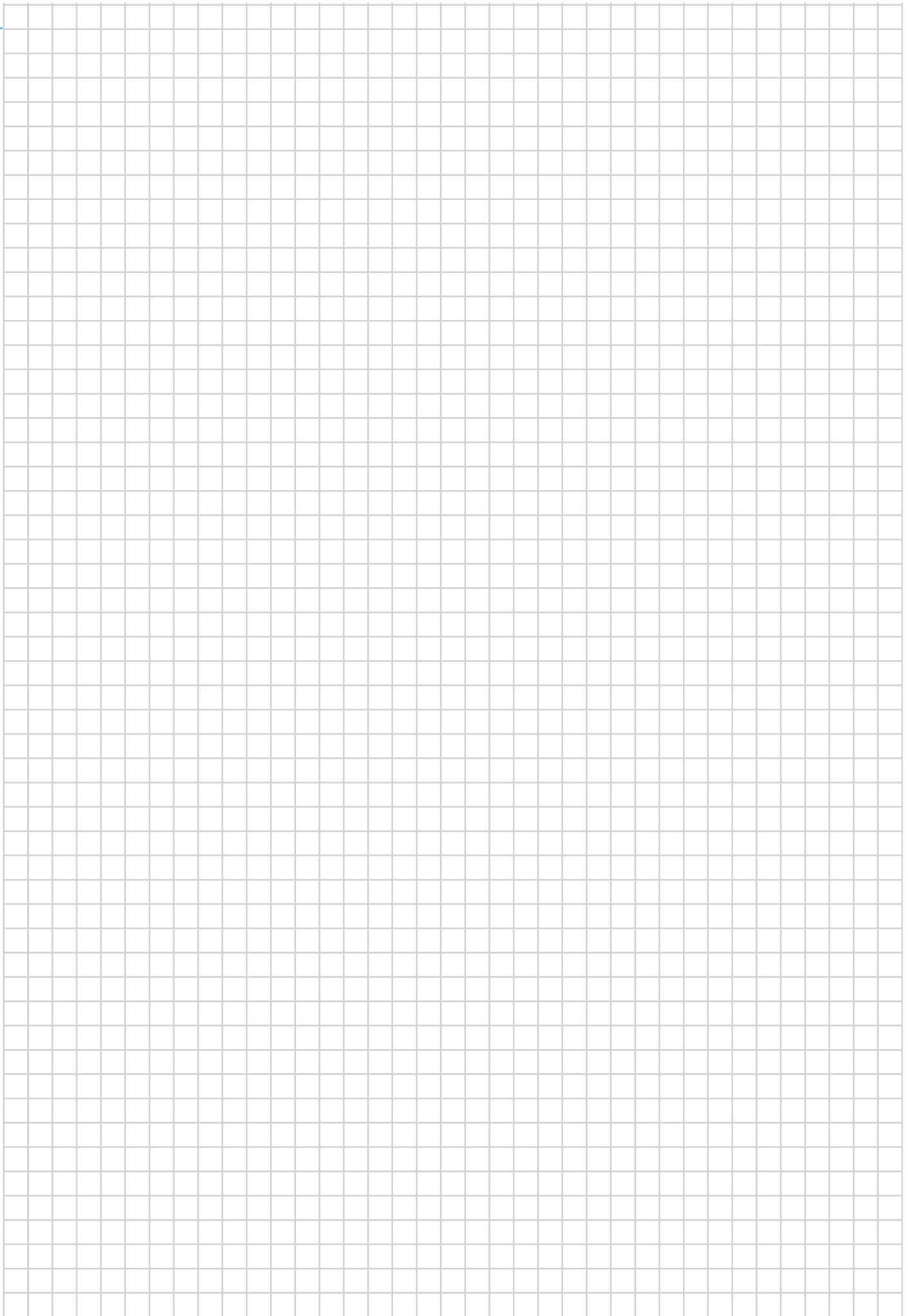

# DLAŽBY

- VELKOFORMÁTOVÉ



# GRANDE

Katalog  
strana  
**48**



NÁZEV	kód	výška cm	rozměry d × š cm	měrná jednotka	hmotnost kg/m <sup>2</sup>	spotřeba ks/m <sup>2</sup>	vrstva m <sup>2</sup>	paleta m <sup>2</sup>	hmotnost kg/balení	DOSTUPNÉ BARVY cena za m <sup>2</sup> v Kč bez DPH/s DPH		povrch
<b>A</b> GRANDE I. XL	23601	12	100 × 100	m <sup>2</sup>	275	1	1	5	1 400	1 1 000 / 1 210	2 3 4 1 070 / 1 295	standard
										5 1 338 / 1 619	standard - vymývaný	
<b>B</b> GRANDE II. XL	23602	12	100 × 50	m <sup>2</sup>	274	2	1	5	1 395	1 1 000 / 1 210	2 3 4 1 070 / 1 295	standard
										5 1 338 / 1 619	standard - vymývaný	

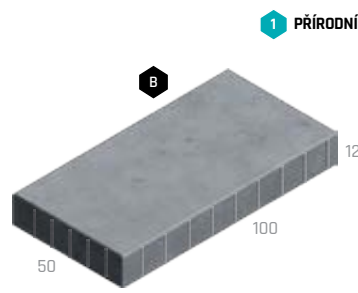
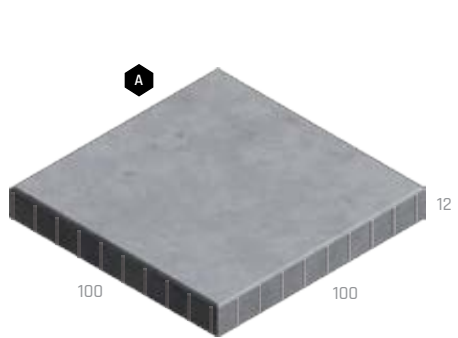

- 1 PŘÍRODNÍ
- 2 BÍLÁ
- 3 BAZALT
- 4 MARMO
- 5 MARMETTA



# MONACO

Katalog  
strana  
**50**



NÁZEV	kód	výška cm	rozměry d × š cm	měrná jednotka	hmotnost kg/m <sup>2</sup>	spotřeba ks/m <sup>2</sup>	vrstva m <sup>2</sup>	paleta m <sup>2</sup>	hmotnost kg/balení	DOSTUPNÉ BARVY cena za m <sup>2</sup> v Kč bez DPH/s DPH		povrch
<b>A</b> MONACO I.	23609	8	120 × 60	m <sup>2</sup>	175	1,39	0,72	5,76	1 033	1 680 / 823	2 3 4 5 6 780 / 944	standard - reliéfní
<b>B</b> MONACO II.	23610	8	60 × 60	m <sup>2</sup>	173	2,78	0,72	5,76	1 021	1 680 / 823	2 3 4 5 6 780 / 944	standard - reliéfní
<b>C</b> MONACO III.	23653	8	60 × 30	m <sup>2</sup>	170	5,56	1,08	8,63	1 492	1 680 / 823	2 3 4 5 6 780 / 944	standard - reliéfní

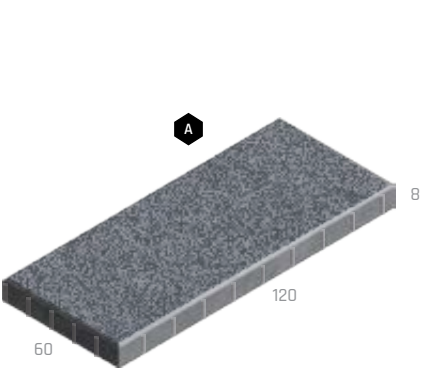

- 1 PŘÍRODNÍ
- 2 MARMO
- 3 BRONZE
- 4 BÍLÁ
- 5 BAZALT
- 6 PÍSKOVEC

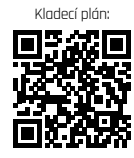

# MILÁNO

Katalog strana  
52



NÁZEV	kód	výška cm	rozměry d × š cm	měrná jednotka	hmotnost kg/m <sup>2</sup>	spotřeba ks/m <sup>2</sup>	vrstva m <sup>2</sup>	paleta m <sup>2</sup>	hmotnost kg/balení	DOSTUPNÉ BARVY cena za m <sup>2</sup> v Kč bez DPH/s DPH		povrch
<b>A</b> MILÁNO I.	23654	8	80 × 40	m <sup>2</sup>	177	3,13	0,96	7,68	1384	1 680 / 823	2 780 / 944	standard
<b>B</b> MILÁNO II.	23655	8	40 × 20	m <sup>2</sup>	173	12,50	0,96	7,68	1354	1 680 / 823	2 780 / 944	standard
<b>C</b> MILÁNO III.	23656	8	20 × 20	m <sup>2</sup>	172	25	0,96	7,68	1346	1 680 / 823	2 780 / 944	standard



1 PŘÍRODNÍ

2 CAPPUCCINO

3 MARMO

4 LATTE

Kladeční plán:



Technický list:



# MODERN

Katalog strana  
54



NÁZEV	kód	výška cm	rozměry d × š cm	měrná jednotka	hmotnost kg/ks	spotřeba ks/m <sup>2</sup>	paleta ks	hmotnost kg/balení	DOSTUPNÉ BARVY cena za ks v Kč bez DPH/s DPH		povrch
<b>A</b> MODERN 60 / 60 / 6	23603	6	60 × 60	ks	50	2,78	20	1 025	1 947 / 1 146		natur
<b>B</b> MODERN 80 / 40 / 6	23605	6	80 × 39,5	ks	45	3,13	20	925	1 842 / 1 019		natur
<b>C</b> MODERN 80 / 80 / 6	23604	6	80 × 80	ks	90	1,56	10	925	1 692 / 2 047		natur
<b>D</b> MODERN 100 / 50 / 6	23607	6	100 × 49,5	ks	72	2,02	10	745	1 318 / 1 595		natur
<b>E</b> MODERN 100 / 100 / 6	23606	6	100 × 100	ks	150	1	10	1 525	2 631 / 3 184		natur
<b>F</b> MODERN LITE 80 / 40 / 3	23687	3	80 × 39,5	ks	21,6	3,13	35	781	1 900 / 1 089		natur
<b>G</b> MODERN LITE 100 / 50 / 3	23688	3	100 × 49,5	ks	33,8	2,02	22	769	1 350 / 1 634		natur

Poznámka: Výrobek věrně imituje monolitický beton, proto je žádoucí, aby nebyla barva výrobku jednotná.

1 PŘÍRODNÍ

Technický list

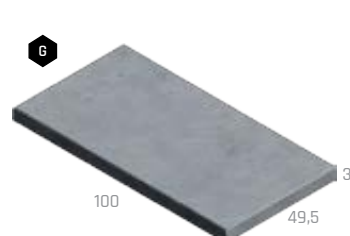
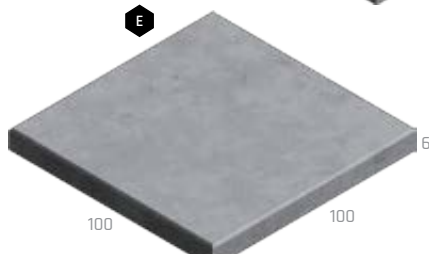
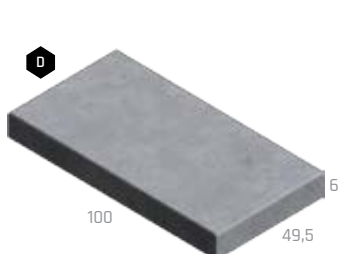
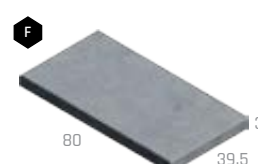
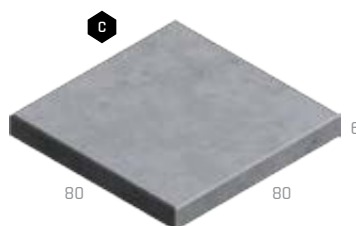
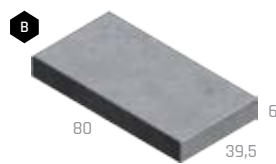
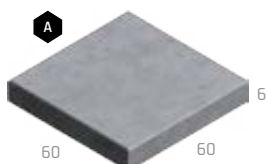



# MAXIMODERN



NÁZEV	kód	výška cm	měrná jednotka	hmotnost kg/m <sup>2</sup>	spotřeba ks/m <sup>2</sup>	vrstva m <sup>2</sup>	paleta m <sup>2</sup>	DOSTUPNÉ BARVY cena za m <sup>2</sup> v Kč bez DPH/s DPH	povrch
MAXIMODERN 8 plocha 0,36 - 4 m <sup>2</sup>	23616-50	8	m <sup>2</sup>	188	dle obj.	VL	VL	 2 975 / 3 600	natur
MAXIMODERN 10 plocha 0,36 - 5 m <sup>2</sup>	23621-51	10	m <sup>2</sup>	235	dle obj.	VL	VL	 3 720 / 4 501	natur
MAXIMODERN 12 plocha 0,36 - 6 m <sup>2</sup>	23627-52	12	m <sup>2</sup>	282	dle obj.	VL	VL	 4 466 / 5 404	natur
MAXIMODERN 15 plocha 0,36 - 6 m <sup>2</sup>	23634-41	15	m <sup>2</sup>	352,5	dle obj.	VL	VL	 5 212 / 6 307	natur
MAXIMODERN 20 plocha 0,36 - 6 m <sup>2</sup>	23642-49	20	m <sup>2</sup>	470	dle obj.	VL	VL	 6 703 / 8 111	natur

Poznámka: Po stranách výrobku mohou být, na základě požadavku při objednání, manipulační závity pro manipulační závěsy.

Poznámka: Výrobek věrně imituje monolitický beton, proto je žádoucí, aby nebyla barva výrobku jednotná.

PŘÍRODNÍ

Technický list:

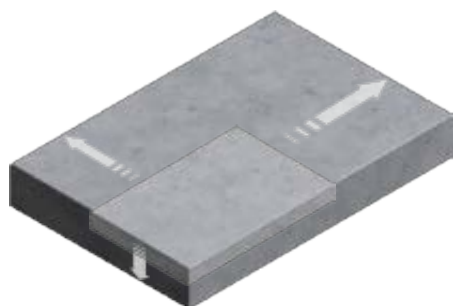

**MAXIMODERN**  
Lze vyrobit prvky různých rozměrů do šířky až 200 cm a délky až 300 cm. Dlažby lze vyrobit ve výškách: 8, 10, 12, 15 a 20 cm.





A photograph showing the lower legs and feet of a person wearing a leopard-print skirt, walking on a set of stone steps. The steps are set on a bed of small, light-colored pebbles. The background is a plain, light-colored wall. A large, diagonal, golden-yellow graphic element is overlaid on the right side of the image.

# DLAŽBY

- PLOŠNÉ A BAZÉNOVÉ LEMY



# PREMIERE



NÁZEV	kód	výška cm	rozměry d × š cm	měrná jednotka	hmotnost kg/m <sup>2</sup>	spotřeba ks/m <sup>2</sup>	paleta m <sup>2</sup>	hmotnost kg/balení	DOSTUPNÉ BARVY cena za m <sup>2</sup> v Kč bez DPH/s DPH	povrch
PREMIERE 60 / 30 / 4	23910	4	59,7 × 29,7	m <sup>2</sup>	91	5,56	6,84	647	1 2 3 4 5 6 921 / 1 114	standard - reliéfni, curdep



- 1 BÍLÁ 2 PÍSKOVÁ 3 CIHLOVÁ 4 BEIGE 5 NOIR 6 CREME

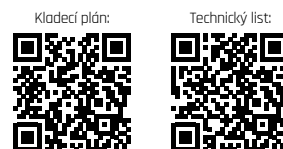

# BAZÉNOVÉ LEMY PREMIERE



NÁZEV	kód	výška cm	rozměry d × š cm	měrná jednotka	hmotnost kg/ks	spotřeba ks/bm	paleta ks	hmotnost kg/balení	DOSTUPNÉ BARVY cena za ks v Kč bez DPH/s DPH	povrch
<b>A</b> BAZÉNOVÝ LEM PREMIERE - PRŮBĚŽNÝ	26616	4	60 × 30	ks	16,5	1,7	20	355	1 2 690 / 835	natur - reliéfní
<b>B</b> BAZÉNOVÝ LEM PREMIERE - ROHOVÝ VNITŘNÍ	26617	4	45 × 45	ks	16,5	-	10	190	1 2 890 / 1 077	natur - reliéfní
<b>C</b> BAZÉNOVÝ LEM PREMIERE - ROHOVÝ VNĚJŠÍ	26618	4	45 × 45	ks	16,5	-	10	190	1 2 890 / 1 077	natur - reliéfní

Povrch a barva nemusí být jednotná s dlažbou PREMIERE.

- 1 BÍLÁ 2 CREME



# DELICATE



NÁZEV	kód	výška cm	rozměry d × š cm	měrná jednotka	hmotnost kg/m <sup>2</sup>	spotřeba ks/m <sup>2</sup>	paleta m <sup>2</sup>	hmotnost kg/balení	DOSTUPNÉ BARVY cena za m <sup>2</sup> v Kč bez DPH/s DPH	povrch
<b>A</b> DELICATE 40 / 40 / 4	23908	4	39,7 × 39,7	m <sup>2</sup>	91	6,25	9,12	855	1 2 3 4 5 590 / 714	standard - tryskaný
<b>B</b> DELICATE 60 / 40 / 4	23909	4	59,7 × 39,7	m <sup>2</sup>	91	4,17	13,68	1 270	1 2 3 4 5 590 / 714	standard - tryskaný

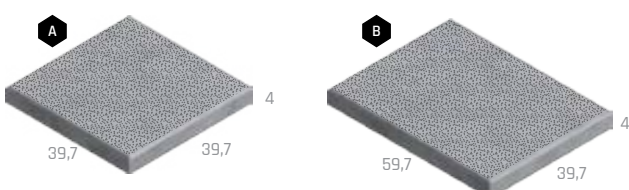

- 1 ANTRACITOVÁ 2 BÍLÁ 3 PÍSKOVÁ 4 CIHLOVÁ 5 SVĚTLE BĚŽOVÁ

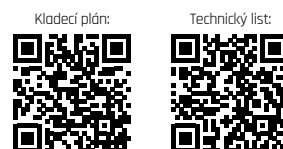



# EXCELENT



NÁZEV	kód	výška cm	rozměry d × š cm	měrná jednotka	hmotnost kg/m <sup>2</sup>	spotřeba ks/m <sup>2</sup>	paleta m <sup>2</sup>	hmotnost kg/balení	DOSTUPNÉ BARVY cena za m <sup>2</sup> v Kč bez DPH/s DPH	povrch
<b>A</b> EXCELENT 40 / 40 / 4	23901	4	39,7 × 39,7	m <sup>2</sup>	91	6,25	9,12	855	1 2 3 856 / 1 036	standard - tryskaný, BOSS 5
<b>B</b> EXCELENT 60 / 30 / 4	23905	4	59,7 × 29,7	m <sup>2</sup>	91	5,56	6,84	647	1 2 3 856 / 1 036	standard - tryskaný, BOSS 5
<b>C</b> EXCELENT 60 / 40 / 4	23907	4	59,7 × 39,7	m <sup>2</sup>	91	4,17	13,68	1 270	1 2 3 856 / 1 036	standard - tryskaný, BOSS 5
<b>D</b> EXCELENT 80 / 40 / 4	23902	4	79,7 × 39,7	m <sup>2</sup>	91	3,13	8,64	811	1 2 3 898 / 1 087	standard - tryskaný, BOSS 5
<b>E</b> EXCELENT 50 / 50 / 5	23903	5	49,7 × 49,7	m <sup>2</sup>	110	4	7,5	850	1 2 3 926 / 1 120	standard - tryskaný, BOSS 5
<b>F</b> EXCELENT 60 / 60 / 5	23906	5	59,7 × 59,7	m <sup>2</sup>	110	2,78	10,8	1 213	1 2 3 926 / 1 120	standard - tryskaný, BOSS 5
<b>G</b> EXCELENT 100 / 50 / 5	23904	5	99,7 × 49,7	m <sup>2</sup>	110	2	7,5	850	1 2 3 926 / 1 120	standard - tryskaný, BOSS 5

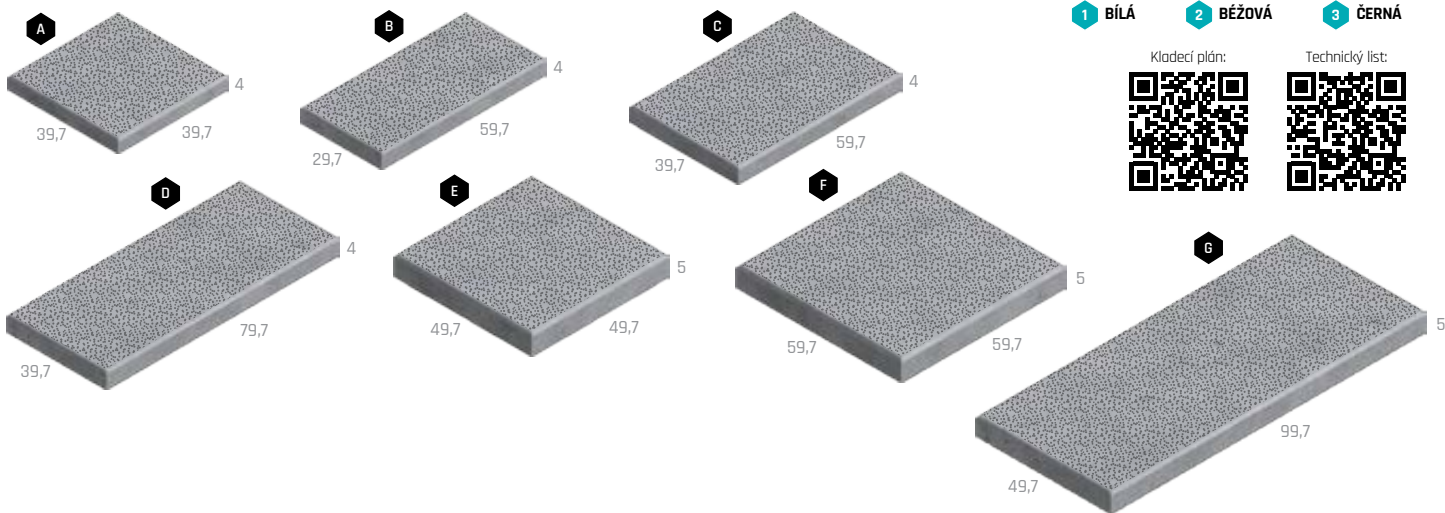

# BAZÉNOVÉ LEMY EXCELENT



NÁZEV	kód	výška cm	rozměry d × š cm	měrná jednotka	hmotnost kg/ks	spotřeba ks/bm	paleta ks	hmotnost kg/balení	DOSTUPNÉ BARVY cena za ks v Kč bez DPH/s DPH	povrch
<b>A</b> BAZÉNOVÝ LEM EXCELENT - PRŮBĚŽNÝ	26616	4	60 × 30	ks	16,5	1,7	20	355	1 2 690 / 835	natur - tryskaný, BOSS 5
<b>B</b> BAZÉNOVÝ LEM EXCELENT - ROHOVÝ VNITŘNÍ	16617	4	60 × 60	ks	24,5	-	10	270	1 2 890 / 1 077	natur - tryskaný, BOSS 5
<b>C</b> BAZÉNOVÝ LEM EXCELENT - ROHOVÝ VNĚJŠÍ	26618	4	60 × 60	ks	24,5	-	10	270	1 2 890 / 1 077	natur - tryskaný, BOSS 5

Povrch a barva nemusí být jednotná s dlažbou EXCELENT.

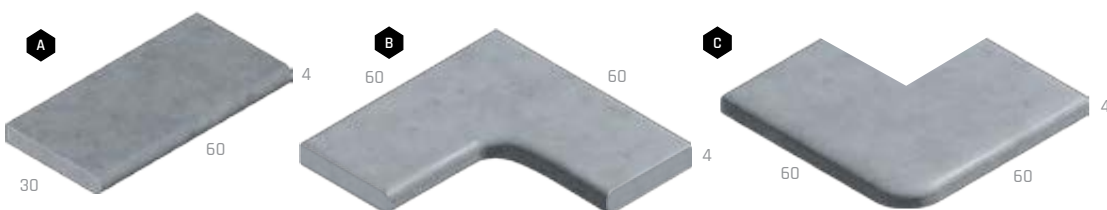



# WAVE



NÁZEV	kód	výška cm	rozměry d × š cm	měrná jednotka	hmotnost kg/m <sup>2</sup>	spotřeba ks/m <sup>2</sup>	paleta m <sup>2</sup>	hmotnost kg/balení	DOSTUPNÉ BARVY cena za m <sup>2</sup> v Kč bez DPH/s DPH	povrch
<b>A</b> WAVE 50 / 50 / 5	23519	5	49,7 × 49,7	m <sup>2</sup>	110	4	7,5	850	1 2 3 590 / 714	standard - reliefní, curling
<b>B</b> WAVE 60 / 60 / 5	23520	5	59,7 × 59,7	m <sup>2</sup>	110	2,77	10,8	1 213	1 2 3 590 / 714	standard - reliefní, curling
<b>C</b> WAVE 80 / 40 / 4	23521	4	79,7 × 39,7	m <sup>2</sup>	91	3,13	8,64	811	1 2 3 590 / 714	standard - reliefní, curling
<b>D</b> WAVE 60 / 30 / 4	23522	4	59,7 × 29,7	m <sup>2</sup>	91	5,56	6,84	647	1 2 3 590 / 714	standard - reliefní, curling

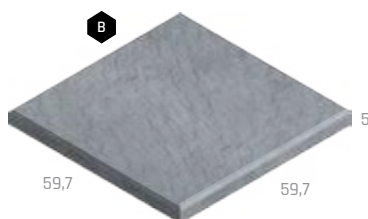

1 ŠEDÁ 2 BÍLÁ 3 ANTRACIT

Kladeční plán:



Technický list:



# IDEAL



NÁZEV	kód	výška cm	rozměry d × š cm	měrná jednotka	hmotnost kg/m <sup>2</sup> /ks	spotřeba ks/m <sup>2</sup>	paleta m <sup>2</sup> (ks)	hmotnost kg/balení	DOSTUPNÉ BARVY cena za m <sup>2</sup> (ks) v Kč bez DPH/s DPH	povrch
<b>A</b> IDEAL 40 / 40 / 4	23201	4	39,7 × 39,7	m <sup>2</sup>	91	6,25	9,12	855	1 2 3 490 / 593 590 / 714	standard - tryskaný
<b>B</b> IDEAL 60 / 40 / 4	23210	4	59,7 × 39,7	m <sup>2</sup>	91	4,17	13,68	1 270	1 2 3 490 / 593 590 / 714	standard - tryskaný
<b>C</b> DEKORAČNÍ PÁS IDEAL 40 / 19,5 / 4	23202	4	39,7 × 19,5	ks	7,1	-	120	877	1 2 3 125 / 151	standard - tryskaný
<b>D</b> DEKORAČNÍ KOSTKA IDEAL 19,5 / 19,5 / 4	23205	4	19,5 × 19,5	ks	3,5	-	240	865	1 2 3 125 / 151	standard - tryskaný

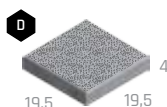
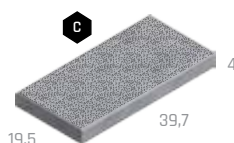
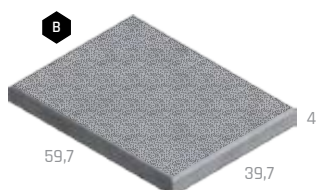
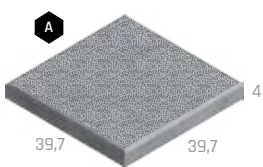

1 PŘÍRODNÍ 2 BÍLÁ 3 ŽLUTÁ

Kladeční plán:



Technický list:





# OPTIMAL

Katalog strana 71



NÁZEV	kód	výška cm	rozměry d × š cm	měrná jednotka	hmotnost kg/m <sup>2</sup>	spotřeba ks/m <sup>2</sup>	paleta m <sup>2</sup>	hmotnost kg/balení	DOSTUPNÉ BARVY cena za m <sup>2</sup> v Kč bez DPH/s DPH		povrch
OPTIMAL 40 / 40 / 4	23201	4	39,7 × 39,7	m <sup>2</sup>	91	6,25	9,12	855	1 490 / 593	2 3 4 590 / 714	standard - tryskaný

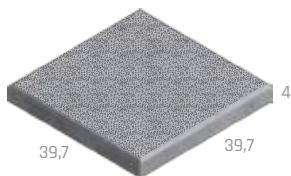

- 1 PŘÍRODNÍ
- 2 CIHLOVÁ
- 3 PÍSKOVÁ
- 4 KARAMELOVÁ

Kladeční plán:



Technický list:



# PICANTO

Katalog strana 72



NÁZEV	kód	výška cm	rozměry d × š cm	měrná jednotka	hmotnost kg/m <sup>2</sup> /ks	spotřeba ks/m <sup>2</sup>	paleta m <sup>2</sup> (ks)	hmotnost kg/balení	DOSTUPNÉ BARVY cena za m <sup>2</sup> (ks) v Kč bez DPH/s DPH		povrch
<b>A</b> PICANTO 40 / 40 / 4	23201	4	39,7 × 39,7	m <sup>2</sup>	91	6,25	9,12	855	1 490 / 593	2 3 4 590 / 714	standard - tryskaný
<b>B</b> DEKORAČNÍ PÁS PICANTO 40 / 19,5 / 4	23202	4	39,7 × 19,5	ks	7,1	-	120	877	1 2 3 4 128 / 155		standard - tryskaný
<b>C</b> DEKORAČNÍ KOSTKA PICANTO 19,5 / 19,5 / 4	23205	4	19,5 × 19,5	ks	3,5	-	240	865	1 2 3 4 128 / 155		standard - tryskaný

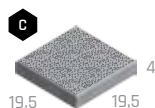
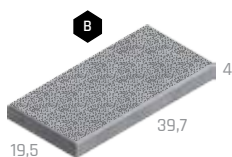
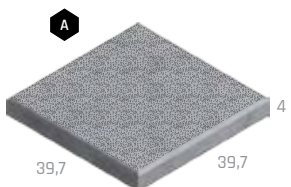

- 1 PŘÍRODNÍ
- 2 ANTRACIT
- 3 BÍLÁ
- 4 ŽLUTÁ

Kladeční plán:



Technický list:

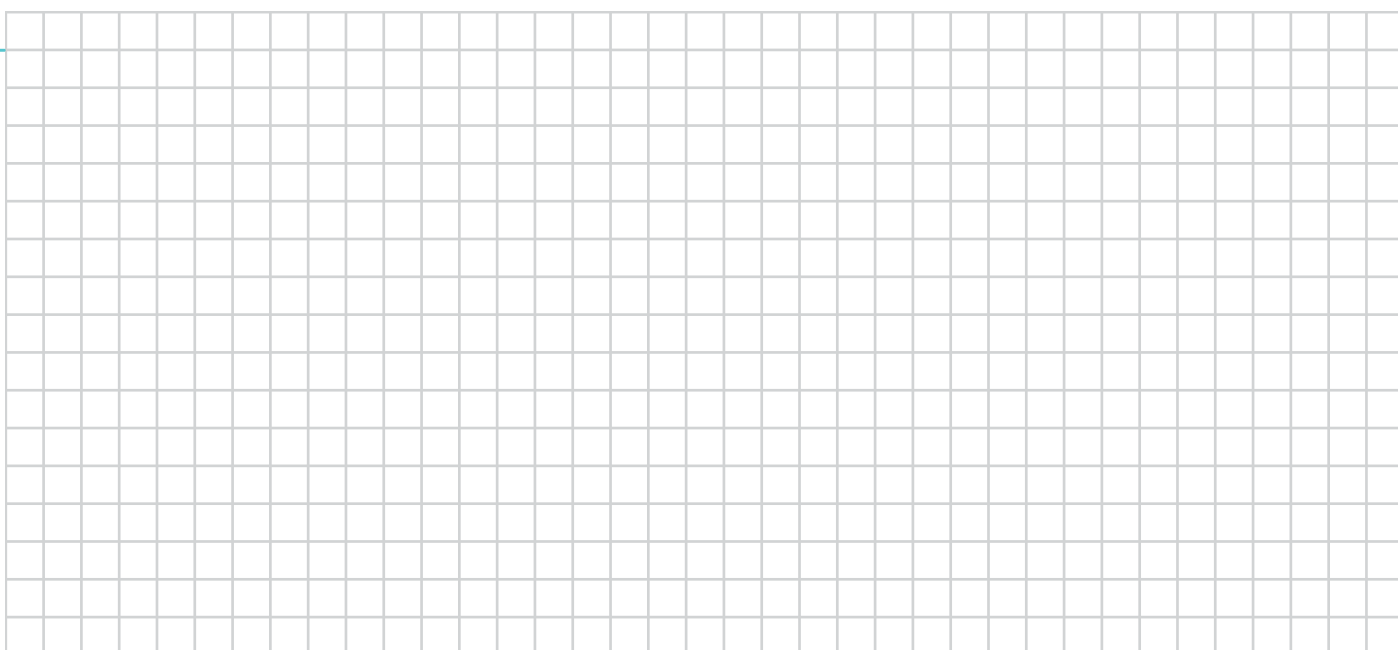





# PRAKTIK



NÁZEV	kód	výška cm	rozměry d × š cm	měrná jednotka	hmotnost kg/m <sup>2</sup>	spotřeba ks/m <sup>2</sup>	paleta m <sup>2</sup>	hmotnost kg/balení	DOSTUPNÉ BARVY cena za m <sup>2</sup> v Kč bez DPH/s DPH		povrch
<b>A</b> PRAKTIK 40 / 40 / 4	23105	4	39,7 × 39,7	m <sup>2</sup>	91	6,25	9,12	855	1 412 / 499	2 3 4 5 6 446 / 540	standard
<b>B</b> PRAKTIK 50 / 50 / 5	23106	5	49,7 × 49,7	m <sup>2</sup>	110	4	7,50	850	1 445 / 538		standard
<b>C</b> PRAKTIK 60 / 40 / 4	23108	4	59,7 × 39,7	m <sup>2</sup>	91	4,17	13,68	1270	1 412 / 499	2 3 4 5 6 446 / 540	standard
<b>D</b> PRAKTIK 60 / 60 / 5	23121	5	59,7 × 59,7	m <sup>2</sup>	110	2,77	10,8	1213	1 445 / 538		standard



# TYPICAL



NÁZEV	kód	výška cm	rozměry d × š cm	měrná jednotka	hmotnost kg/m <sup>2</sup>	spotřeba ks/m <sup>2</sup>	paleta m <sup>2</sup>	hmotnost kg/balení	DOSTUPNÉ BARVY cena za m <sup>2</sup> v Kč bez DPH/s DPH		povrch
TYPICAL 40 / 40 / 4	23201	4	39,7 × 39,7	m <sup>2</sup>	91	6,25	9,12	855	1 589 / 713		standard - tryskaný

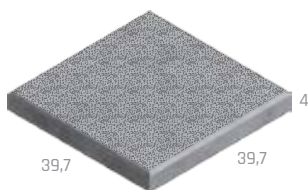

# FANTASY



NÁZEV	kód	výška cm	rozměry d × š cm	měrná jednotka	hmotnost kg/m²/ks	spotřeba ks/m²	paleta m²(ks)	hmotnost kg/balení	DOSTUPNÉ BARVY cena za m² (ks) v Kč bez DPH/s DPH		povrch
<b>A</b> FANTASY 40 / 40 / 4	23201	4	39,7 × 39,7	m²	91	6,25	9,12	855	1 490 / 593	2 3 690 / 835	standard - tryskaný
<b>B</b> FANTASY 60 / 40 / 4	23210	4	59,7 × 39,7	m²	91	4,17	13,68	1 270	1 490 / 593	2 3 690 / 835	standard - tryskaný
<b>C</b> DEKORAČNÍ PÁS FANTASY 40 / 19,5 / 4	23202	4	39,7 × 19,5	ks	7,1	-	120	877	1 2 3 125 / 151		standard - tryskaný
<b>D</b> DEKORAČNÍ KOSTKA FANTASY 19,5 / 19,5 / 4	23205	4	19,5 × 19,5	ks	3,5	-	240	865	1 2 3 125 / 151		standard - tryskaný

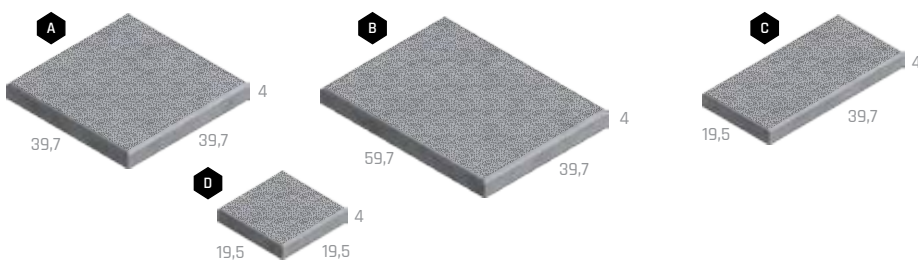

1 PŘÍRODNÍ 2 BÍLÁ 3 ŽLUTÁ



# BAZÉNOVÉ LEMY FANTASY



NÁZEV	kód	výška cm	rozměry d × š cm	měrná jednotka	hmotnost kg/ks	paleta ks	hmotnost kg/balení	DOSTUPNÉ BARVY cena za ks v Kč bez DPH/s DPH		povrch
<b>A</b> BAZÉNOVÝ LEM FANTASY - PROFIL VLNA, PRŮBĚŽNÝ 100	26601	4 - 8	100 × 40	ks	43	10	455	1 2 080 / 2 517		natur - tryskaný
<b>B</b> BAZÉNOVÝ LEM FANTASY - PROFIL VLNA, ROHOVÝ OSTRÝ VNITŘNÍ	26602	4 - 8	50 × 50	ks	25	4	125	1 1 454 / 1 759		natur - tryskaný
<b>C</b> BAZÉNOVÝ LEM FANTASY - PROFIL VLNA, ROHOVÝ OSTRÝ VNĚJŠÍ	26603	4 - 8	50 × 50	ks	28	4	137	1 1 454 / 1 759		natur - tryskaný
<b>D</b> BAZÉNOVÝ LEM FANTASY - PROFIL VLNA, ROHOVÝ VNITŘNÍ 1M SEGMENT 90°	26604	4 - 8	-	ks	46	4	209	1 2 080 / 2 517		natur - tryskaný
<b>E</b> BAZÉNOVÝ LEM FANTASY - DESKOVÝ, PRŮBĚŽNÝ 100 / 39,5 / 4,5	26613	4,5	100 × 39,5	ks	42	10	445	1 2 080 / 2 517		natur - tryskaný
<b>F</b> BAZÉNOVÝ LEM FANTASY - DESKOVÝ, OSTRÝ VNITŘNÍ ROH 50 / 50 / 4,5	26614	4,5	50 × 50	ks	25,5	10	280	1 1 454 / 1 759		natur - tryskaný
<b>G</b> BAZÉNOVÝ LEM FANTASY - DESKOVÝ, OBLÝ VNITŘNÍ ROH 50 / 50 / 4,5	26615	4,5	50 × 50	ks	26	10	285	1 1 454 / 1 759		natur - tryskaný

Povrch a barva nemusí být jednotná s dlažbou FANTASY.

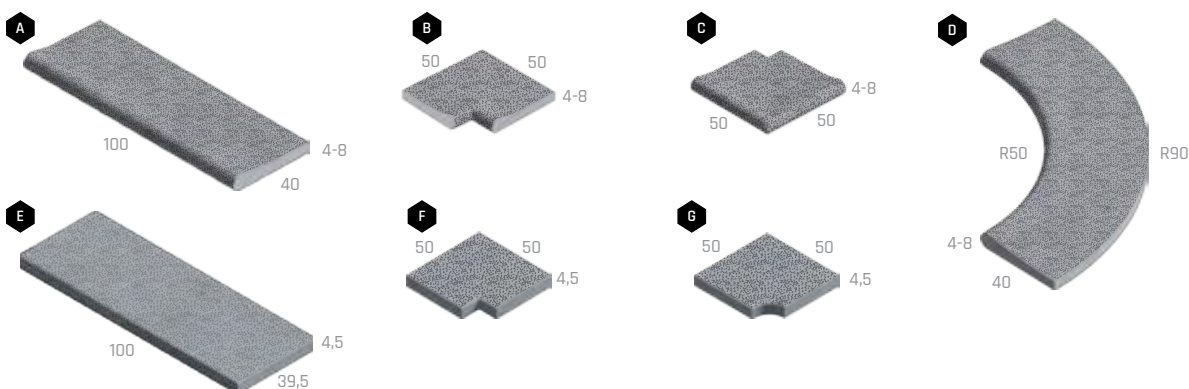

1 BÍLÁ





# BAZÉNOVÉ LEMY VYMÝVANÉ



NÁZEV	kód	výška cm	rozměry d × š cm	měrná jednotka	hmotnost kg/ks	paleta ks	hmotnost kg/balení	DOSTUPNÉ BARVY cena za ks v Kč bez DPH/s DPH	povrch
<b>A</b> BAZÉNOVÝ LEM - PROFIL VLNA, PRŮBĚŽNÝ 100	26601	4 - 8	100 × 40	ks	43	10	455	1 259 / 1 523	natur - vymývaný
<b>B</b> BAZÉNOVÝ LEM - PROFIL VLNA, ROHOVÝ OSTRÝ VNITŘNÍ	26602	4 - 8	50 × 50	ks	25	4	125	878 / 1 062	natur - vymývaný
<b>C</b> BAZÉNOVÝ LEM - PROFIL VLNA, ROHOVÝ OSTRÝ VNĚJŠÍ	26603	4 - 8	50 × 50	ks	28	4	137	878 / 1 062	natur - vymývaný
<b>D</b> BAZÉNOVÝ LEM - PROFIL VLNA, ROHOVÝ VNITŘNÍ 1M SEGMENT 90°	26604	4 - 8	-	ks	46	4	209	1 259 / 1 523	natur - vymývaný
<b>E</b> BAZÉNOVÝ LEM - DESKOVÝ, PRŮBĚŽNÝ 100 / 39,5 / 4,5	26613	4,5	100 × 39,5	ks	42	10	445	1 259 / 1 523	natur - vymývaný
<b>F</b> BAZÉNOVÝ LEM - DESKOVÝ, OSTRÝ VNITŘNÍ ROH 50 / 50 / 4,5	26614	4,5	50 × 50	ks	25,5	10	280	878 / 1 062	natur - vymývaný
<b>G</b> BAZÉNOVÝ LEM - DESKOVÝ, OBLÝ VNITŘNÍ ROH 50 / 50 / 4,5	26615	4,5	50 × 50	ks	26	10	285	878 / 1 062	natur - vymývaný

1 DUNAJ 4-8

Technický list:

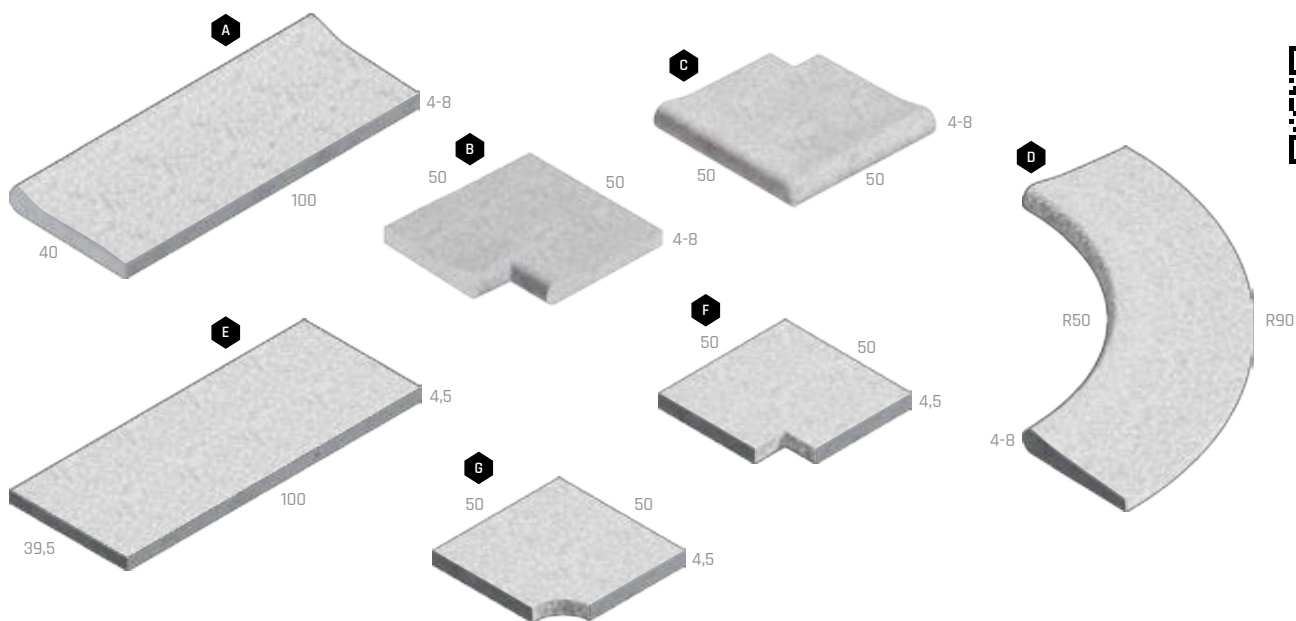

# PLOŠNÁ DLAŽBA VYMÝVANÁ

Katalog  
strana  
84



NÁZEV	kód	výška cm	rozměry d × š cm	měrná jednotka	hmotnost kg/m <sup>2</sup> (ks)	spotřeba ks/m <sup>2</sup>	paleta m <sup>2</sup> (ks)	hmotnost kg/balení	DOSTUPNÉ BARVY cena za m <sup>2</sup> (ks) v Kč bez DPH/s DPH		povrch
A DLAŽDICE 40 / 40 / 4	23301	4	40 × 40	m <sup>2</sup>	91	6,25	9,12	855	1 2 438 / 530	3 5 6 7 8 9 739 / 894	standard - vymývaný
				ks	14,88	6,25	50	769	4 10 720 / 871	natur - vymývaný	
B DLAŽDICE 60 / 40 / 4	23311	4	60 × 40	m <sup>2</sup>	91	4,17	13,68	1270	1 2 481 / 582	3 5 6 7 8 739 / 894	standard - vymývaný
C DLAŽDICE 40 / 40 / 4 - 1 VYMÝVANÁ HRANA	23304	4	40 × 40	ks	14,6	-	50	755	1 2 3 5 6 7 8 9 358 / 433		natur - vymývaný
D DLAŽDICE 40 / 40 / 4 - 2 VYMÝVANÉ HRANY	23305	4	40 × 40	ks	14,6	-	50	755	1 2 3 5 6 7 8 9 500 / 605		natur - vymývaný
E DEKORAČNÍ PÁS 40 / 19,5 / 4	23302	4	40 × 19,5	ks	7,1	-	120	877	1 2 3 5 6 7 8 9 118 / 143		standard - vymývaný
									4 10 360 / 436		natur - vymývaný
F DEKORAČNÍ PÁS 40 / 9,5 / 4	23303	4	40 × 9,5	ks	3,5	-	240	865	1 2 3 5 6 7 8 9 118 / 143		standard - vymývaný
									4 10 290 / 351		natur - vymývaný
G DEKORAČNÍ KOSTKA 19,5 / 19,5 / 4	23307	4	19,5 × 19,5	ks	3,5	-	240	865	1 2 3 5 6 7 8 9 118 / 143		standard - vymývaný

1 DUNAJ 4-8 2 DUNAJ 10-16 3 ARKTIK 4 ARKTIK LUMINA 5 ESENCE 6 VULCAND 7 COLORO 8 MARMETTA 9 LAVA 10 LAVA LUMINA

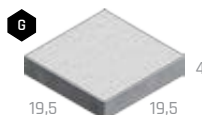
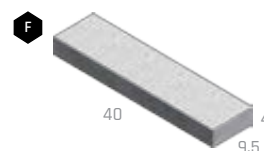
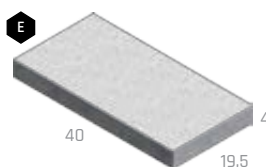
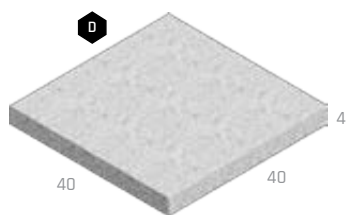
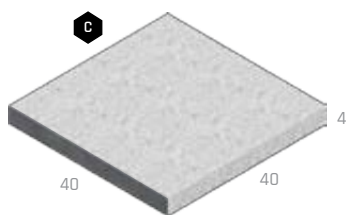
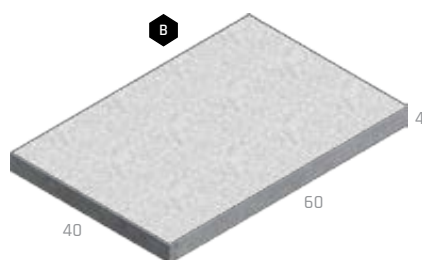
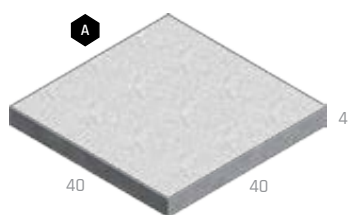

Kladeční plán:



Technický list:





# BŘIDLICE RELIÉFNÍ



NÁZEV	kód	výška cm	rozměry d × š cm	měrná jednotka	hmotnost kg/m²/ks	spotřeba ks/m²	paleta m²	hmotnost kg/balení	DOSTUPNÉ BARVY cena za m² v Kč bez DPH/s DPH		povrch
<b>A</b> BŘIDLICE RELIÉFNÍ 40 / 40 / 4	23502	4	39,7 × 39,7	m²	91	6,25	9,12	855	1 490 / 593	2 3 4 5 590 / 714	standard - reliéfní
<b>B</b> BŘIDLICE RELIÉFNÍ 60 / 40 / 4	23508	4	59,7 × 39,7	m²	91	4,17	13,68	1 270	1 490 / 593	2 3 4 5 590 / 714	standard - reliéfní



- 1 PŘÍRODNÍ 2 CIHLOVÁ 3 PÍSKOVÁ 4 KARAMELOVÁ 5 ANTRACIT



# BAZÉNOVÉ LEMY - UNIVERSAL



NÁZEV	kód	výška cm	rozměry d × š cm	měrná jednotka	hmotnost kg/m²/ks	spotřeba ks/bm	paleta ks	hmotnost kg/balení	DOSTUPNÉ BARVY cena za ks v Kč bez DPH/s DPH		povrch
<b>A</b> BAZÉNOVÝ LEM - PRŮBĚŽNÝ UNIVERSAL	26616	4	39,7 × 39,7	ks	13,5	2,5	50	700	1 530 / 641	2 3 559 / 676	natur
<b>B</b> BAZÉNOVÝ LEM - ROHOVÝ VNITŘNÍ UNIVERSAL	26617	4	50 × 50	ks	21	-	10	235	1 589 / 713	2 3 662 / 801	natur
<b>C</b> BAZÉNOVÝ LEM - ROHOVÝ VNĚJŠÍ UNIVERSAL	26618	4	40 × 40	ks	13,5	-	10	160	1 530 / 641	2 3 559 / 676	natur



- 1 PŘÍRODNÍ 2 PÍSKOVÁ 3 ANTRACIT

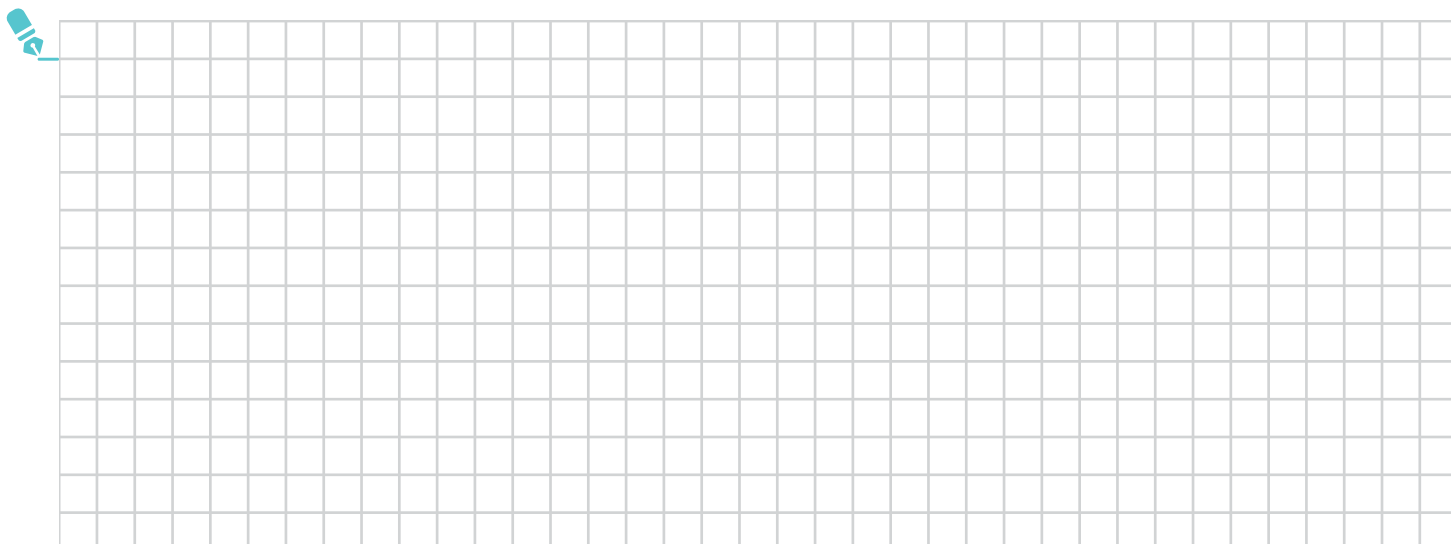

# QUARCIT



NÁZEV	kód	výška cm	rozměry d × š cm	měrná jednotka	hmotnost kg/m <sup>2</sup>	spotřeba ks/m <sup>2</sup>	paleta m <sup>2</sup>	hmotnost kg/balení	DOSTUPNÉ BARVY cena za m <sup>2</sup> v Kč bez DPH/s DPH		povrch
QUARCIT 40 / 40 / 4	23512	4	39,7 × 39,7	m <sup>2</sup>	91	6,25	9,12	855	1 490 / 593	2 3 4 590 / 714	standard - reliefní

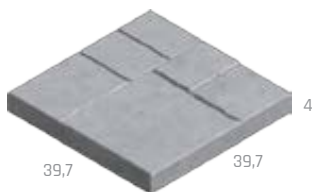

- 1 PŘÍRODNÍ
- 2 PÍSKOVÁ
- 3 CIHLOVÁ
- 4 KARAMELOVÁ

Kladeční plán:



Technický list:



# DUNA



NÁZEV	kód	výška cm	rozměry d × š cm	měrná jednotka	hmotnost kg/m <sup>2</sup>	spotřeba ks/m <sup>2</sup>	paleta m <sup>2</sup>	hmotnost kg/balení	DOSTUPNÉ BARVY cena za m <sup>2</sup> v Kč bez DPH/s DPH		povrch
<b>A</b> DUNA 40 / 40 / 4	23516	4	39,7 × 39,7	m <sup>2</sup>	91	6,25	9,12	855	1 490 / 593	2 3 590 / 714	standard - reliefní
<b>B</b> DUNA 60 / 40 / 4	23517	4	59,7 × 39,7	m <sup>2</sup>	91	4,17	13,68	1 270	1 490 / 593	2 3 590 / 714	standard - reliefní

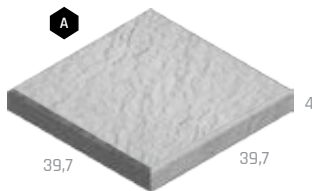

- 1 PŘÍRODNÍ
- 2 PÍSKOVÁ
- 3 ANTRACITOVÁ

Kladeční plán:



Technický list:



# TRAVERTIN



NÁZEV	kód	výška cm	rozměry d × š cm	měrná jednotka	hmotnost kg/m <sup>2</sup>	spotřeba ks/m <sup>2</sup>	paleta m <sup>2</sup>	hmotnost kg/balení	DOSTUPNÉ BARVY cena za m <sup>2</sup> v Kč bez DPH/s DPH		povrch
TRAVERTIN 40 / 40 / 4	23506	4	39,7 × 39,7	m <sup>2</sup>	91	6,25	9,12	855	1 2 3 590 / 714		standard - reliefní
TRAVERTIN 60 / 40 / 4	23518	4	59,7 × 39,7	m <sup>2</sup>	91	4,17	13,68	1 270	1 2 3 590 / 714		standard - reliefní

Výrobek věrně imituje přírodní materiál, proto je žádoucí, aby nebyla barva výrobku jednotná.

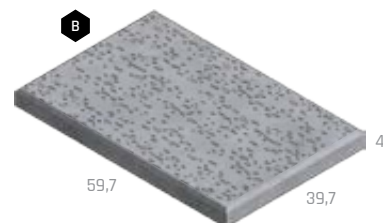
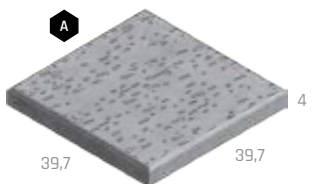

- 1 CRÉME
- 2 NOIR
- 3 BÍLÝ

Kladeční plán:



Technický list:



# TRAVERTIN ELEGANCE



NÁZEV	kód	výška cm	rozměry d × š cm	měrná jednotka	hmotnost kg/m <sup>2</sup>	spotřeba ks/m <sup>2</sup>	paleta m <sup>2</sup>	hmotnost kg/balení	DOSTUPNÉ BARVY cena za m <sup>2</sup> v Kč bez DPH/s DPH	povrch
<b>A</b> TRAVERTIN ELEGANCE 40 / 40 / 4	23503	4	40 × 40	m <sup>2</sup>	91	6,25	8,32	782	<b>1 2</b> 1 269 / 1 535	natur - reliéfní
<b>B</b> TRAVERTIN ELEGANCE 60 / 40 / 4	23504	4	60 × 40	m <sup>2</sup>	91	4,17	6,24	593	<b>1 2</b> 1 269 / 1 535	natur - reliéfní

Výrobek věrně imituje přírodní materiál, proto je žádoucí, aby nebyla barva výrobku jednotná.

**1** KRÉMOVÁ **2** PÍSKOVCOVÁ

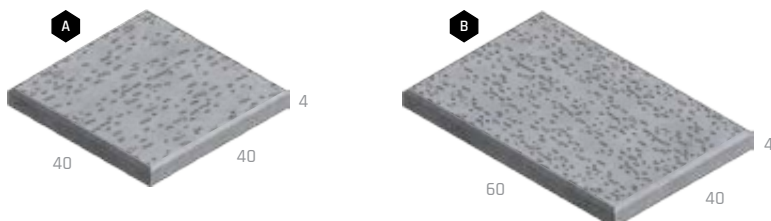

# BAZÉNOVÉ LEMY TRAVERTIN ELEGANCE



NÁZEV	kód	výška cm	rozměry d × š cm	měrná jednotka	hmotnost kg/ks	spotřeba ks/bm	paleta ks	hmotnost kg/balení	DOSTUPNÉ BARVY cena za ks v Kč bez DPH/s DPH	povrch
<b>A</b> BAZÉNOVÝ LEM - PŘÍMÝ TRAVERTIN ELEGANCE	23511	4	40 × 30	ks	10,8	2,5	52	587	<b>1 2</b> 394 / 477	natur - reliéfní
<b>B</b> BAZÉNOVÝ LEM - VNITŘNÍ ROHOVÝ TRAVERTIN ELEGANCE	23505	4	40 × 40	ks	13,5	-	26	376	<b>1 2</b> 380 / 460	natur - reliéfní
<b>C</b> BAZÉNOVÝ LEM - VNĚJŠÍ ROHOVÝ TRAVERTIN ELEGANCE	23507	4	30 × 30	ks	7,7	-	52	425	<b>1 2</b> 380 / 460	natur - reliéfní

Výrobek věrně imituje přírodní materiál, proto je žádoucí, aby nebyla barva výrobku jednotná.

**1** KRÉMOVÁ **2** PÍSKOVCOVÁ

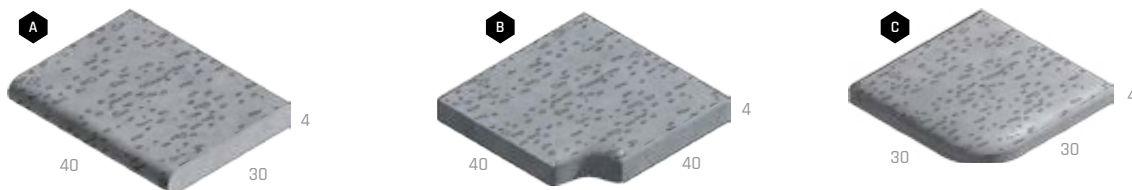

# STADIO



NÁZEV	kód	výška cm	rozměry d × š cm	měrná jednotka	hmotnost kg/m <sup>2</sup>	spotřeba ks/m <sup>2</sup>	vrstva m <sup>2</sup>	paleta m <sup>2</sup>	hmotnost kg/balení	DOSTUPNÉ BARVY cena za m <sup>2</sup> v Kč bez DPH/s DPH	povrch
STADIO 60 / 30 / 5	23103	5	60 × 30	m <sup>2</sup>	109	5,56	1,08	12,96	1 438	1 2 3 4 5 6 480 / 581	standard



- 1 CREME-NOIR 2 CAPPUCCINO 3 MARMO 4 LATTE 5 INTENSO 6 TROPICO

Kladeční plán:



Technický list:



# DECENTO



NÁZEV	kód	výška cm	rozměry d × š cm	měrná jednotka	hmotnost kg/m <sup>2</sup>	spotřeba ks/m <sup>2</sup>	vrstva m <sup>2</sup>	paleta m <sup>2</sup>	hmotnost kg/balení	DOSTUPNÉ BARVY cena za m <sup>2</sup> v Kč bez DPH/s DPH	povrch
<b>A</b> DECENTO 40 / 40 / 5	23208	5	40 × 40	m <sup>2</sup>	109	6,25	0,96	11,52	1 281	1 2 3 559 / 676	standard
<b>B</b> DECENTO 60 / 40 / 5	23209	5	60 × 40	m <sup>2</sup>	110	4,17	0,96	11,52	1 292	1 2 3 559 / 676	standard



- 1 BÍLÁ 2 ŽLUTÁ 3 CIHLOVÁ

Kladeční plán:



Technický list:



# LUGANO



NÁZEV	kód	výška cm	rozměry d × š cm	měrná jednotka	hmotnost kg/m <sup>2</sup>	spotřeba ks/m <sup>2</sup>	vrstva m <sup>2</sup>	paleta m <sup>2</sup>	hmotnost kg/balení	DOSTUPNÉ BARVY cena za m <sup>2</sup> v Kč bez DPH/s DPH	povrch
<b>A</b> LUGANO I. 40 / 40 / 5	23102	5	40 × 40	m <sup>2</sup>	109	6,25	0,96	11,52	1 281	1 2 3 4 5 6 8 480 / 581	standard
										7 550 / 666	standard - vymývaný *
<b>B</b> LUGANO II. 60 / 40 / 5	23101	5	60 × 40	m <sup>2</sup>	110	4,17	0,96	11,52	1 292	1 2 3 6 8 480 / 581	standard
										7 550 / 666	standard - vymývaný *

- 1 MARMO 2 ARENO 3 ACERO 4 LATTE 5 INTENSO 6 TROPICO 7 MARMETTA \* 8 CREME - GRIS



Kladeční plán:



Technický list:







# GENEVA



NÁZEV	kód	výška cm	rozměry d × š cm	měrná jednotka	hmotnost kg/m <sup>2</sup>	spotřeba ks/m <sup>2</sup>	vrstva m <sup>2</sup>	paleta m <sup>2</sup>	hmotnost kg/balení	DOSTUPNÉ BARVY cena za m <sup>2</sup> v Kč bez DPH/s DPH		povrch
GENEVA 50 / 50 / 5	23106	5	50 × 50	m <sup>2</sup>	110	4	1	12	1 345	1 2 3 4 480 / 581	standard	

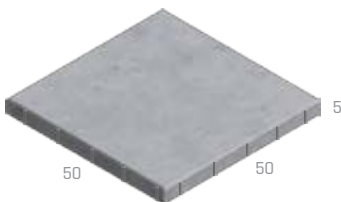

- 1 MARMO
- 2 ARENO
- 3 ACERO
- 4 TROPICO

Kladeční plán:



Technický list:



# STANDARD



NÁZEV	kód	výška cm	rozměry d × š cm	měrná jednotka	hmotnost kg/m <sup>2</sup>	spotřeba ks/m <sup>2</sup>	vrstva m <sup>2</sup>	paleta m <sup>2</sup>	hmotnost kg/balení	DOSTUPNÉ BARVY cena za m <sup>2</sup> v Kč bez DPH/s DPH		povrch
<b>A</b> STANDARD 30 / 30 / 4	23119	4	30 × 30	m <sup>2</sup>	87	11,11	1,08	12,96	1 153	1 369 / 446	2 3 451 / 546	standard
<b>B</b> STANDARD 40 / 40 / 5	23102	5	40 × 40	m <sup>2</sup>	109	6,25	0,96	11,52	1 281	1 404 / 489		standard
<b>C</b> STANDARD 40 / 40 / 8	23117	8	40 × 40	m <sup>2</sup>	173	6,25	0,96	7,68	1 354	1 490 / 593		standard
<b>D</b> STANDARD 60 / 40 / 5	23101	5	60 × 40	m <sup>2</sup>	110	4,17	0,96	11,52	1 292	1 405 / 490		standard
<b>E</b> STANDARD 50 / 50 / 5	23106	5	50 × 50	m <sup>2</sup>	110	4	1	12	1 345	1 405 / 490		standard

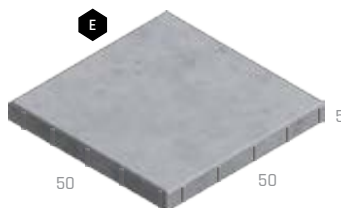
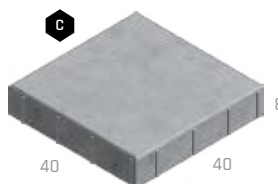
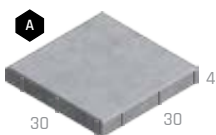

- 1 PŘÍRODNÍ
- 2 ČERVENÁ
- 3 PÍSKOVÁ

Kladeční plán:



Technický list:



# DLAŽBY

- IMITACE DŘEVA A BAZÉNOVÉ LEMY



# PRKNA - VZOR DUB



NÁZEV	kód	výška cm	rozměry d × š cm	měrná jednotka	hmotnost kg/ks	spotřeba ks/m <sup>2</sup>	paleta ks	hmotnost kg/balení	DOSTUPNÉ BARVY cena za ks v Kč bez DPH/s DPH	povrch
<b>A</b> PRKNO D1 DUB	29101	5	100 × 25	ks	26	4	20	545	 446 / 540	natur - reliéfní
<b>B</b> PRKNO D2 DUB	29102	5	75 × 25	ks	20	5,3	20	425	 342 / 414	natur - reliéfní
<b>C</b> PRKNO D3 DUB	29103	5	50 × 25	ks	13	8	40	545	 236 / 286	natur - reliéfní
<b>D</b> PRKNO D4 DUB	29104	5	25 × 25	ks	6,5	16	60	415	 162 / 196	natur - reliéfní
OPRAVNÁ SADA - LINIE DŘEVA DUB*	29191	-	-	ks	0,05	-	VL	0,05	 255 / 309	-

\*Sada pro opravu drobných povrchových poškození u výrobků řady Linie dřeva. Obsah balení 50 ml.  
Výrobek věrně imituje přírodní materiál, proto je žádoucí, aby nebyla barva výrobku a jeho tvar jednotný.

1 ARKTIC 2 SVĚTLÝ 3 TMAVÝ

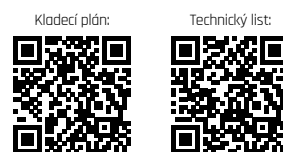
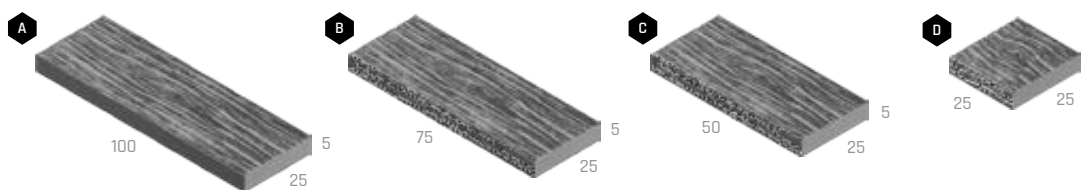

# BAZÉNOVÉ LEMY - VZOR DUB



NÁZEV	kód	výška cm	rozměry d × š cm	měrná jednotka	hmotnost kg/ks	spotřeba ks/bm	paleta ks	hmotnost kg/balení	DOSTUPNÉ BARVY cena za ks v Kč bez DPH/s DPH	povrch
<b>A</b> BAZÉNOVÝ LEM - PŘÍMÝ D1 DUB	29168	5	100 × 25	ks	26	1	20	545	 695 / 841	natur - reliéfní
<b>B</b> BAZÉNOVÝ LEM - PŘÍMÝ D2 DUB	29169	5	75 × 25	ks	20	1,33	20	425	 547 / 662	natur - reliéfní
<b>C</b> BAZÉNOVÝ LEM - PŘÍMÝ D3 DUB	29170	5	50 × 25	ks	13	2	40	545	 399 / 483	natur - reliéfní
<b>D</b> BAZÉNOVÝ LEM - PŘÍMÝ D4 DUB	29171	5	25 × 25	ks	6,5	4	60	415	 249 / 301	natur - reliéfní
<b>E</b> BAZÉNOVÝ LEM - VNITŘNÍ ROHOVÝ DUB	29105	5	50 × 50	ks	20	-	40	825	 703 / 851	natur - reliéfní
<b>F</b> BAZÉNOVÝ LEM - VNĚJŠÍ ROHOVÝ DUB	29107	5	50 × 50	ks	20	-	40	825	 703 / 851	natur - reliéfní

Výrobek věrně imituje přírodní materiál, proto je žádoucí, aby nebyla barva výrobku a jeho tvar jednotný.

1 ARKTIC 2 SVĚTLÝ 3 TMAVÝ

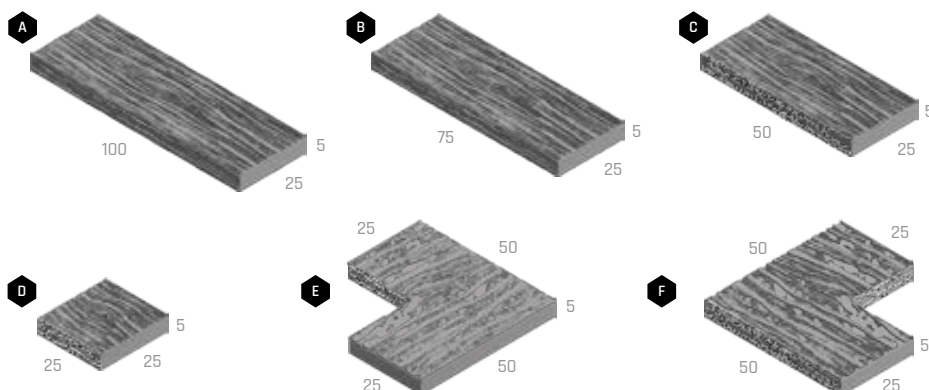

# PRKNA - VZOR SMRK



NÁZEV	kód	výška cm	rozměry d × š cm	měrná jednotka	hmotnost kg/ks	spotřeba ks/m <sup>2</sup>	paleta ks	hmotnost kg/balení	DOSTUPNÉ BARVY cena za ks v Kč bez DPH/s DPH	povrch
<b>A</b> PRKNO S1 SMRK	29109	5	90 × 22,5	ks	22	4,9	20	465	<b>1 2 3</b> 365 / 442	natur - reliéfní
<b>B</b> PRKNO S2 SMRK	29110	5	45 × 22,5	ks	11	9,9	40	465	<b>1 2 3</b> 193 / 234	natur - reliéfní
OPRAVNÁ SADA - LINIE DŘEVA SMRK*	29190	-	-	ks	0,05	-	VL	0,05	<b>1 2 3</b> 255 / 309	-

\*Sada pro opravu drobných povrchových poškození v výrobku řady Linie dřeva. Obsah balení 50 ml.

Výrobek věrně imituje přírodní materiál, proto je žádoucí, aby nebyla barva výrobku a jeho tvar jednotný.

**1** ARKTIC **2** SVĚTLÝ **3** TMAVÝ

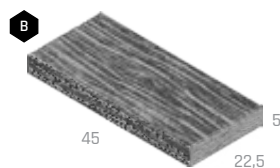
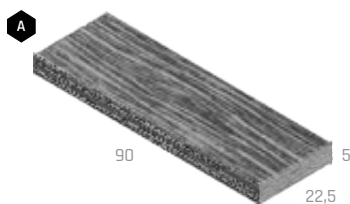

Kladeční plán:



Technický list:



# BAZÉNOVÉ LEMY - VZOR SMRK



NÁZEV	kód	výška cm	rozměry d × š cm	měrná jednotka	hmotnost kg/ks	spotřeba ks/bm	paleta ks	hmotnost kg/balení	DOSTUPNÉ BARVY cena za ks v Kč bez DPH/s DPH	povrch
<b>A</b> BAZÉNOVÝ LEM - PŘÍMÝ S1 SMRK	29172	5	90 × 22,5	ks	22	1,11	20	465	<b>1 2 3</b> 635 / 768	natur - reliéfní
<b>B</b> BAZÉNOVÝ LEM - PŘÍMÝ S2 SMRK	29173	5	45 × 22,5	ks	11	2,22	40	465	<b>1 2 3</b> 369 / 446	natur - reliéfní
<b>C</b> BAZÉNOVÝ LEM - VNITŘNÍ ROHOVÝ SMRK	29106	5	45 × 45	ks	16,2	-	40	673	<b>1 2 3</b> 703 / 851	natur - reliéfní
<b>D</b> BAZÉNOVÝ LEM - VNĚJŠÍ ROHOVÝ SMRK	29108	5	45 × 45	ks	16,2	-	40	673	<b>1 2 3</b> 703 / 851	natur - reliéfní

Výrobek věrně imituje přírodní materiál, proto je žádoucí, aby nebyla barva výrobku a jeho tvar jednotný.

**1** ARKTIC **2** SVĚTLÝ **3** TMAVÝ

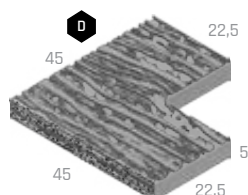
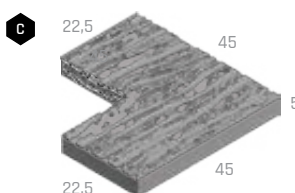
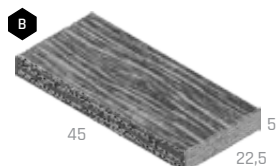
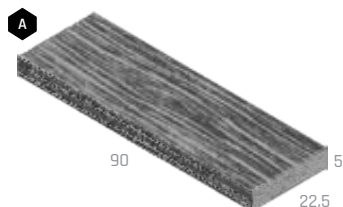

Technický list:





# PRKNA, ŠPALEK - NATUR PATINA



NÁZEV	kód	výška cm	rozměry d × š cm	měrná jednotka	hmotnost kg/ks	spotřeba ks/m <sup>2</sup>	paleta ks	hmotnost kg/paleta	DOSTUPNÉ BARVY cena za ks v Kč bez DPH/s DPH	povrch
<b>A</b> PRKNO I.	29301	5	67 × 22	ks	15	6,58	44	685	<b>1</b> 277 / 335	natur - reliéfní
<b>B</b> PRKNO II.	29302	5	89 × 22	ks	20	4,94	44	905	<b>1</b> 349 / 422	natur - reliéfní
<b>C</b> ŠPALEK	29303	5	22 × 22	ks	4,5	19,75	150	700	<b>1</b> 147 / 178	natur - reliéfní

Výrobek věrně imituje přírodní materiál, proto je žádoucí, aby nebyla barva výrobku a jeho tvar jednotný.

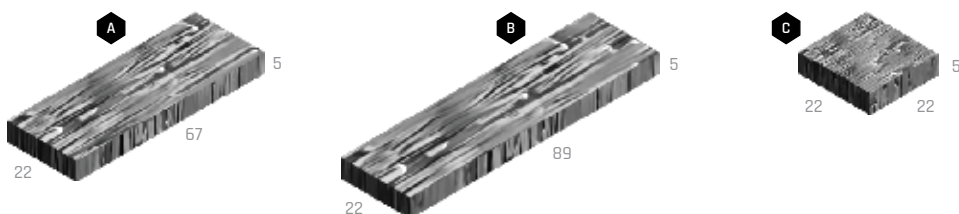

**1** NATUR PATINA



# PRAŽCE, ŠPALEK - NATUR PATINA



NÁZEV	kód	výška cm	rozměry d × š cm	měrná jednotka	hmotnost kg/ks	spotřeba ks/m <sup>2</sup>	paleta ks	hmotnost kg/paleta	DOSTUPNÉ BARVY cena za ks v Kč bez DPH/s DPH	povrch
<b>A</b> PRAŽEC 60	29304	5	60,5 × 25	ks	15	6,61	44	685	<b>1</b> 295 / 357	natur - reliéfní
<b>B</b> PRAŽEC 120	29350	5	121 × 25	ks	30	3,31	30	925	<b>1</b> 595 / 720	natur - reliéfní
<b>C</b> PRAŽEC - ŠPALEK 15	29351	5	15 × 25	ks	3,7	26,67	240	913	<b>1</b> 103 / 125	natur - reliéfní

Výrobek věrně imituje přírodní materiál, proto je žádoucí, aby nebyla barva výrobku a jeho tvar jednotný.

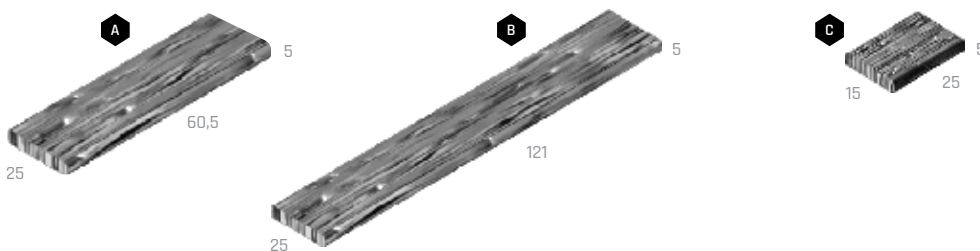

**1** NATUR PATINA





# PRKNA MODERN



NÁZEV	kód	výška cm	rozměry d × š cm	měrná jednotka	hmotnost kg/ks	spotřeba ks/m <sup>2</sup>	paleta ks	hmotnost kg/paleta	DOSTUPNÉ BARVY cena za ks v Kč bez DPH/s DPH		povrch
<b>A</b> PRKNO MODERN 50 / 12,4	29377	6	50 × 12,4	ks	8,5	16,13	72	637	<b>1</b> 112 / 136	<b>2 3</b> 128 / 155	natur - reliévní
<b>B</b> PRKNO MODERN 50 / 25	29378	6	50 × 25	ks	17	8	36	637	<b>1</b> 217 / 263	<b>2 3</b> 255 / 309	natur - reliévní
<b>C</b> PRKNO MODERN 100 / 12,4	29380	6	100 × 12,4	ks	17	8	36	637	<b>1</b> 227 / 275	<b>2 3</b> 255 / 309	natur - reliévní
<b>D</b> PRKNO MODERN 100 / 25	29379	6	100 × 25	ks	34	4	18	637	<b>1</b> 441 / 534	<b>2 3</b> 510 / 617	natur - reliévní

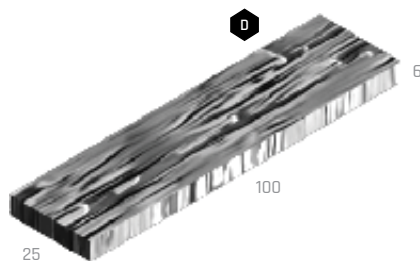
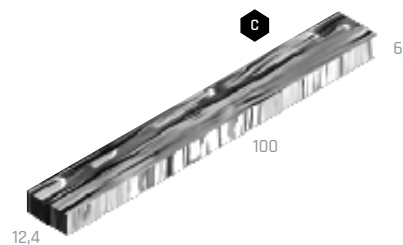
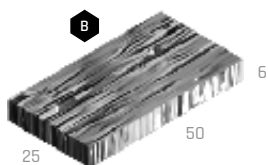
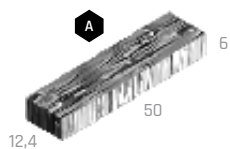

**1** PŘÍRODNÍ

**2** ARKTIK DEP **DEP**

**3** PATINA DEP **DEP**

Kladeční plán:



Technický list:



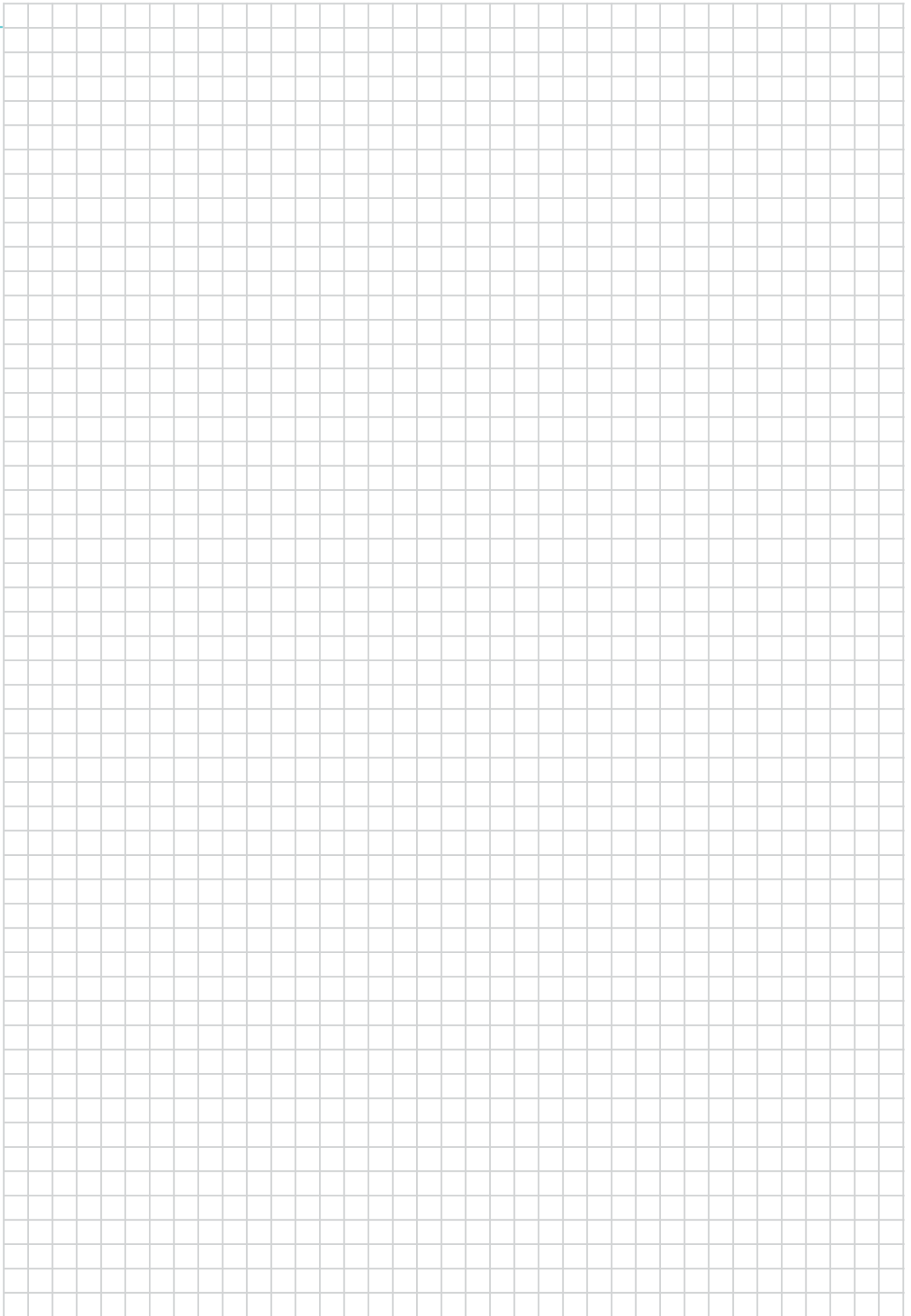

# DLAŽBY

- IMITACE KAMENE A BAZÉNOVÉ LEMY



# DLAŽDICE GABRO



NÁZEV	kód	výška cm	rozměry d × š cm	měrná jednotka	hmotnost kg/m <sup>2</sup>	spotřeba ks/m <sup>2</sup>	paleta m <sup>2</sup>	hmotnost kg/balení	DOSTUPNÉ BARVY cena za m <sup>2</sup> v Kč bez DPH/s DPH	povrch
<b>A</b> DLAŽDICE GABRO 66 / 44	29401	4	66 × 44	m <sup>2</sup>	72	3,44	8,71	652	1125 / 1361	natur - reliéfní
<b>B</b> DLAŽDICE GABRO 44 / 44	29402	4	44 × 44	m <sup>2</sup>	69	5,17	7,74	559	1125 / 1361	natur - reliéfní
<b>C</b> DLAŽDICE GABRO 44 / 22	29403	4	44 × 22	m <sup>2</sup>	74	10,33	3,87	312	1125 / 1361	natur - reliéfní
<b>D</b> DLAŽDICE GABRO 22 / 22	29404	4	22 × 22	m <sup>2</sup>	69	20,66	7,26	526	1125 / 1361	natur - reliéfní

Výrobek věrně imituje přírodní materiál, proto je žádoucí, aby nebyla barva výrobku a jeho tvar jednotný.

PATINA BAZALT

PATINA PÍSKOVEC

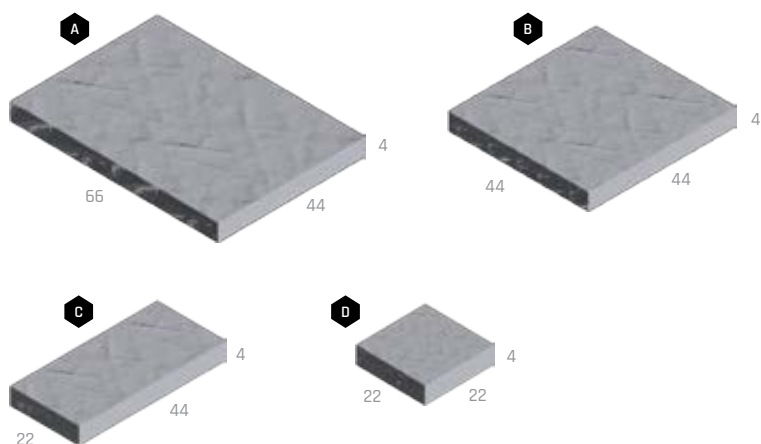

# BAZÉNOVÉ LEMY GABRO



NÁZEV	kód	výška cm	rozměry d × š cm	měrná jednotka	hmotnost kg/ks	spotřeba ks/bm	paleta ks	hmotnost kg/balení	DOSTUPNÉ BARVY cena za ks v Kč bez DPH/s DPH	povrch
<b>A</b> BAZÉNOVÝ LEM GABRO - PRŮBĚŽNÝ	29433	4	40 × 40	ks	13,5	2,50	40	565	461 / 558	natur - reliéfní
<b>B</b> BAZÉNOVÝ LEM GABRO - ROHOVÝ VNITŘNÍ	29434	4	50 × 50	ks	21	-	40	865	616 / 745	natur - reliéfní
<b>C</b> BAZÉNOVÝ LEM GABRO - ROHOVÝ VNĚJŠÍ	29435	4	40 × 40	ks	13,5	-	40	565	461 / 558	natur - reliéfní
<b>D</b> BAZÉNOVÝ LEM GABRO - ROHOVÝ VNITŘNÍ 1M SEGMENT 45°	29438	4	38,2 - 68,5 × 40	ks	17	-	40	705	600 / 726	natur - reliéfní

Výrobek věrně imituje přírodní materiál, proto je žádoucí, aby nebyla barva výrobku a jeho tvar jednotný.

PATINA BAZALT

PATINA PÍSKOVEC

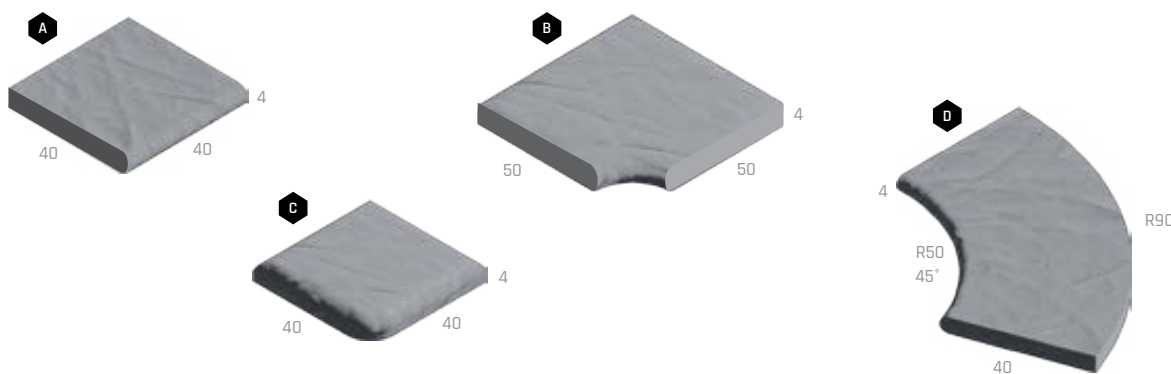

# DLAŽBY

- VEGETAČNÍ, ZATRAVNĚOVACÍ  
TVÁRNICE A PŘÍDLAŽBY
- DOPLŇKY

# DLAŽBY VEGETAČNÍ



NÁZEV	kód	výška cm	rozměry d × š cm	měrná jednotka	hmotnost kg/m <sup>2</sup>	spotřeba ks/m <sup>2</sup>	vrstva m <sup>2</sup>	paleta m <sup>2</sup>	hmotnost kg/balení	DOSTUPNÉ BARVY cena za m <sup>2</sup> v Kč bez/s DPH			povrch
A DLAŽBA VEGETAČNÍ 20 / 20 / 8	21202	8	20 × 20	m <sup>2</sup>	148	25	1,2	9,6	1 446	501 / 606	635 / 768	706 / 854	standard
							0,96	9,6	1 446				
B DLAŽBA VEGETAČNÍ 30 / 15 / 8	21207	8	30 × 15	m <sup>2</sup>	122	22,22	1,08	10,8	1 343	501 / 606	706 / 854	standard	
							0,9	9	1 123				

1 2 Informace o správné paletizaci je vždy uvedena v cenové nabídce prodejce.

- 1 PŘÍRODNÍ 2 ČERVENÁ 3 ČERNÁ 4 MARMO 5 LATTE

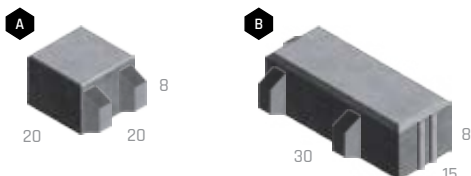

Technický list:



# ZATRAVŇOVACÍ TVÁRNICE



NÁZEV	kód	výška cm	rozměry d × š cm	měrná jednotka	hmotnost kg/ks	spotřeba ks/m <sup>2</sup>	vrstva ks	paleta ks	hmotnost kg/balení	DOSTUPNÉ BARVY cena za ks v Kč bez DPH/s DPH		povrch
A ZATRAVŇOVACÍ TVÁRNICE 80 MALÁ	21203	8	45 × 30	ks	14,5	7,4	8	80	1 185	56 / 68	standard	
B ZATRAVŇOVACÍ TVÁRNICE 80	21201	8	60 × 40	ks	27	4,17	5	45	1 240	90 / 109	standard	
C ZATRAVŇOVACÍ TVÁRNICE 100	21205	10	60 × 40	ks	33	4,17	5	40	1 345	129 / 156	standard	

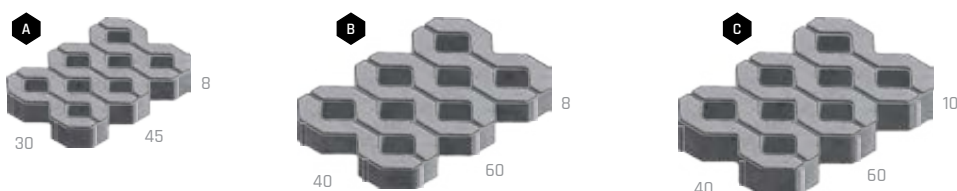

- 1 PŘÍRODNÍ

Technický list:



# PŘÍDLAŽBY



NÁZEV	kód	výška cm	rozměry d × š cm	měrná jednotka	hmotnost kg/ks	spotřeba ks/bm	vrstva ks	paleta ks	hmotnost kg/balení	DOSTUPNÉ BARVY cena za ks v Kč bez DPH/s DPH		povrch
A PŘÍDLAŽBA 8	24124	8	50 × 25	ks	22	2	10	60	1 345	77 / 93	105 / 127	standard
B PŘÍDLAŽBA 10	24138	10	50 × 25	ks	26,9	2	10	50	1 370	89 / 108	119 / 144	standard

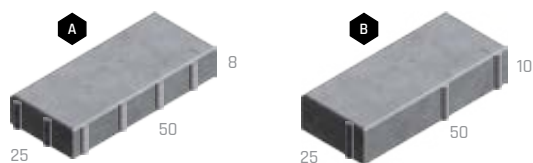

- 1 PŘÍRODNÍ 2 BÍLÁ

Technický list:







# DOPLŇKY K PLOŠNÝM DLAŽBÁM



NÁZEV	kód	rozměry Ø / v (cm)	měrná jednotka	balení ks	cena za ks v Kč bez DPH/s DPH
<b>A</b> VYROVNÁVACÍ PODLOŽKA GUMOVÁ LH 3	38130	15 × 0,3	ks	250	9 / 11
<b>B</b> VYVAŽUJÍCÍ PRVEK	38131	Ø 4 × 0,5	ks	200	3 / 4
<b>C</b> PLASTOVÝ TERČ EH 15-15 / 1,5	38132	15 × 1,5	ks	200	12 / 15
<b>D</b> GUMOVÝ TERČ S PEVNOU VÝŠKOU 10 / 0,8	38157	10 × 0,8	ks	100	37 / 45
<b>E</b> SPÁROVACÍ KRÍŽEK POD DLAŽBU	38159	Ø 5 × 6	ks	100	7 / 8
<b>F</b> VÝŠKOVĚ STAVITELNÁ PODLOŽKA 25-40 MM	38166	Ø 20,5	ks	20	111 / 134
<b>G</b> VÝŠKOVĚ STAVITELNÁ PODLOŽKA 40-70 MM	38167	Ø 20,5	ks	20	121 / 146
<b>H</b> VÝŠKOVĚ STAVITELNÁ PODLOŽKA 60-100 MM	38168	Ø 20,5	ks	20	136 / 165
<b>I</b> VÝŠKOVĚ STAVITELNÁ PODLOŽKA 90-160 MM	38169	Ø 20,5	ks	20	171 / 207
<b>J</b> VÝŠKOVĚ STAVITELNÁ PODLOŽKA 150-270 MM	38170	Ø 20,5	ks	20	236 / 286
<b>K</b> SPÁDOVÁ PODLOŽKA Ø 110 MM	38171	Ø 11	ks	700	16 / 19
<b>L</b> REGULAČNÍ KLÍČ	38172	20	ks	1	1 232 / 1 491

Poznámka: Na jednu dlaždicí orientačně počítat jeden terč.

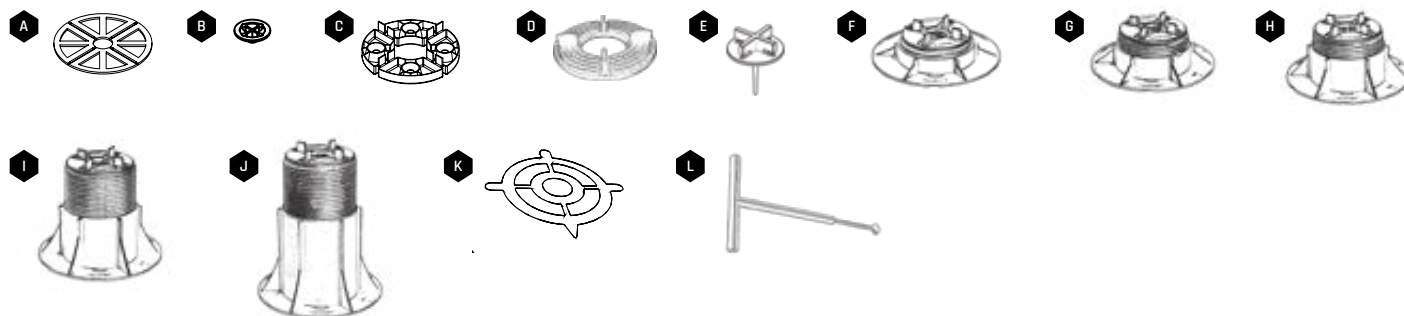

# PYTLOVANÉ ZÁSYPOVÉ MATERIÁLY



NÁZEV	kód	měrná jednotka	balení kg	paleta balení	cena za balení v Kč bez DPH/s DPH
ZÁSYPOVÝ KŘEMÍČITÝ PÍSEK*	38101	balení	25	40	160 / 194
SPÁROVACÍ KAMENNÁ DRTĚ**	38161	balení	25	40	160 / 194

\*Písek na spárování dlažby a dlaždic pro spáry šířky 3-5 mm.

\*\*Drcené kamenivo na spárování dlažby a dlaždic, vhodné pro spáry 5-20 mm.

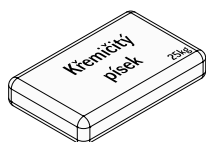





# IMPREGNAČNÍ NÁTĚRY



NÁZEV	kód	měrná jednotka	balení l	spotřeba l/m <sup>2</sup>	cena za balení v Kč bez DPH/s DPH
<b>A</b> IMPREGNAČNÍ NÁTĚR DITONGUARD 1 L	28127	balení	1	0,20-0,60	338 / 409
<b>B</b> IMPREGNAČNÍ NÁTĚR DITONGUARD 5 L	28128	balení	5	0,20-0,60	1 323 / 1 601
<b>C</b> IMPREGNAČNÍ NÁTĚR DITONGUARD 20 L	28129	balení	20	0,20-0,60	4 745 / 5 741
<b>D</b> SIKAFLOOR - PROSEAL 5 L	38201	balení	5	0,20-0,60	1 850 / 2 239

Více k impregnaci na straně 133.

**A**



**B**



**C**



**D**

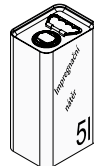

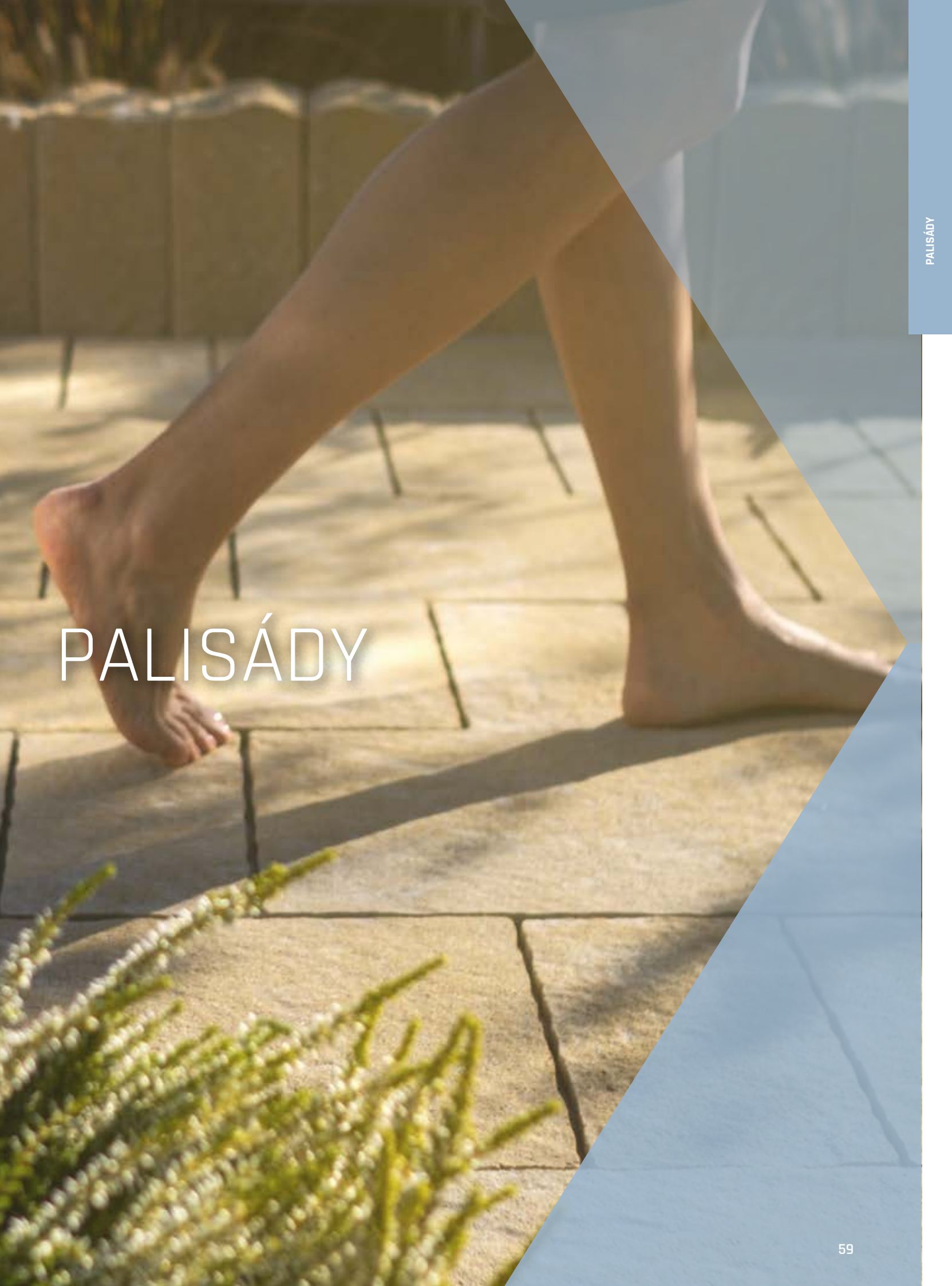

# PALISÁDY

# PALISÁDY POLO, ALTA



NÁZEV	kód	výška cm	rozměry d × š cm	měrná jednotka	hmotnost kg/ks	spotřeba ks/bm	paleta ks	hmotnost kg/paleta	DOSTUPNÉ BARVY cena za ks v Kč bez DPH/s DPH		povrch
<b>A</b> PALISÁDA POLO 35	24323	35	11,5 × 11,5	ks	9,5	8,7	56	557	1 59 / 71	2 3 4 5 6 70 / 85	standard
<b>A</b> PALISÁDA POLO 50	24324	50	11,5 × 11,5	ks	13,2	8,7	40	553	1 98 / 119	2 3 4 5 6 118 / 143	standard
<b>B</b> PALISÁDA ALTA ODLEHČENÁ 60	24335	60	18 × 12	ks	22,5	5,56 (8,33)	48	1105	1 210 / 254	2 4 5 6 7 265 / 321	standard <b>N</b>
<b>B</b> PALISÁDA ALTA ODLEHČENÁ 80	24336	80	18 × 12	ks	29,5	5,56 (8,33)	30	910	1 297 / 359	2 4 5 6 7 365 / 442	standard <b>N</b>
<b>B</b> PALISÁDA ALTA ODLEHČENÁ 100	24337	100	18 × 12	ks	36,5	5,56 (8,33)	30	1122	1 359 / 434	2 4 5 6 7 427 / 517	standard <b>N</b>
<b>B</b> PALISÁDA ALTA ODLEHČENÁ 120	24338	120	18 × 12	ks	44	5,56 (8,33)	24	1081	1 431 / 522	2 4 5 6 7 512 / 620	standard <b>N</b>

- 1 PŘÍRODNÍ 2 ČERVENÁ 3 CIHLOVÁ 4 OKROVÁ 5 HNĚDÁ 6 KARAMELOVÁ 7 ČERNÁ

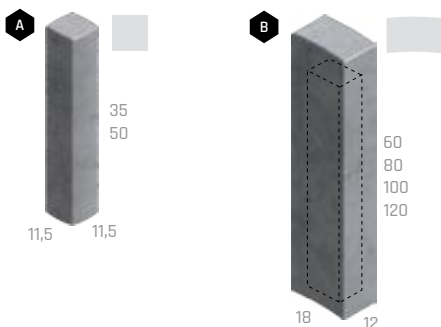

# PALISÁDA DURO



NÁZEV	kód	výška cm	rozměry d × š cm	měrná jednotka	hmotnost kg/ks	spotřeba ks/bm	paleta ks	hmotnost kg/paleta	DOSTUPNÉ BARVY cena za ks v Kč bez DPH/s DPH		povrch
<b>A</b> PALISÁDA DURO 35	24331	35	18 × 12	ks	15,7	5,56 (8,33)	25	418	1 92 / 111	2 3 4 5 6 106 / 128	standard
<b>A</b> PALISÁDA DURO 50	24332	50	18 × 12	ks	23	5,56 (8,33)	20	485	1 134 / 162	2 3 4 5 6 156 / 189	standard

- 1 PŘÍRODNÍ 2 ČERVENÁ 3 OKROVÁ 4 HNĚDÁ 5 KARAMELOVÁ 6 ČERNÁ



# PALISÁDY CORTO A KRUHOVÉ



NÁZEV	kód	výška cm	rozměry d × š cm	měrná jednotka	hmotnost kg/ks	spotřeba ks/bm	paleta ks	hmotnost kg/paleta	DOSTUPNÉ BARVY cena za ks v Kč bez DPH/s DPH		povrch
<b>A</b> PALISÁDA CORTO 35	24333	35	10 × 13	ks	8,5	10	49	442	1 60 / 73	2 3 4 5 6 81 / 98	standard
<b>A</b> PALISÁDA CORTO 50	24334	50	10 × 13	ks	12	10	42	529	1 100 / 121	2 3 4 5 6 116 / 140	standard
<b>B</b> PALISÁDA KRUHOVÁ ODLEHČENÁ 40	24309	40	17,5 × 20	ks	19	5,71	48	937	1 210 / 254	2 4 241 / 292	standard
<b>B</b> PALISÁDA KRUHOVÁ ODLEHČENÁ 60	24310	60	17,5 × 20	ks	28	5,71	32	921	1 288 / 348	2 4 319 / 386	standard
<b>B</b> PALISÁDA KRUHOVÁ ODLEHČENÁ 80	24311	80	17,5 × 20	ks	37	5,71	24	913	1 365 / 442	2 4 412 / 499	standard
<b>B</b> PALISÁDA KRUHOVÁ ODLEHČENÁ 100	24344	100	17,5 × 20	ks	46,5	5,71	24	1141	1 456 / 552	2 515 / 623	standard

PALISÁDY

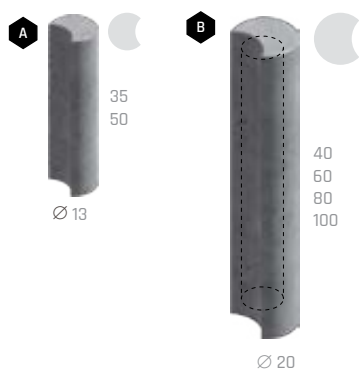

- 1 PŘÍRODNÍ
- 2 ČERVENÁ
- 3 OKROVÁ
- 4 HNĚDÁ
- 5 KARAMELOVÁ
- 6 ČERNÁ



# PALISÁDA MURÁNO



Název	kód	výška cm	rozměry d × š cm	měrná jednotka	hmotnost kg/ks	spotřeba ks/bm	paleta ks	hmotnost kg/paleta	DOSTUPNÉ BARVY cena za ks v Kč bez DPH/s DPH		povrch
MURÁNO PALISÁDA 10 / 14	25919	40-42	14 × 10	ks	13,2	7,14	72	975	1 2 4 375 / 454	3 404 / 489	standard - štípaný

- 1 ALBIA
- 2 BAHIA
- 3 GRANIA
- 4 SABIA







# PALISÁDY ŠTÍPANÉ A ČTVERCOVÉ



NÁZEV	kód	výška cm	rozměry d × š cm	měrná jednotka	hmotnost kg/ks	spotřeba ks/bm	paleta ks	hmotnost kg/paleta	DOSTUPNÉ BARVY cena za ks v Kč bez DPH/s DPH		povrch
<b>A</b> PALISÁDA ŠTÍPANÁ 15 / 35	24326	35	15 × 9,5	ks	11	6,67	72	817	1 81 / 98		standard - štípaný
<b>A</b> PALISÁDA ŠTÍPANÁ 15 / 50	24327	50	15 × 9,5	ks	16	6,67	64	1 049	1 94 / 114		standard - štípaný
<b>A</b> PALISÁDA ŠTÍPANÁ 15 / 65	24328	65	15 × 9,5	ks	20	6,67	60	1 225	1 134 / 162		standard - štípaný
<b>B</b> PALISÁDA ŠTÍPANÁ 10 / 65	24329	65	10 × 12,5	ks	18	10	72	1 321	1 96 / 116		standard - štípaný
<b>C</b> PALISÁDA ČTVERCOVÁ ODLEHČENÁ 40	24313	40	18 × 18	ks	22,5	5,56	48	1 105	1 210 / 254	2 3 4 241 / 292	standard
<b>C</b> PALISÁDA ČTVERCOVÁ ODLEHČENÁ 60	24314	60	18 × 18	ks	32,5	5,56	32	1 065	1 288 / 348	2 3 4 319 / 385	standard
<b>C</b> PALISÁDA ČTVERCOVÁ ODLEHČENÁ 80	24315	80	18 × 18	ks	42,5	5,56	24	1 045	1 365 / 442	2 3 4 414 / 501	standard
<b>C</b> PALISÁDA ČTVERCOVÁ ODLEHČENÁ 100	243393	100	18 × 18	ks	53	5,56	24	1 299	1 456 / 552	2 3 4 517 / 626	standard

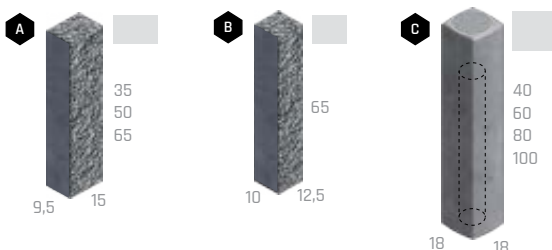

1 PŘÍRODNÍ 2 ČERVENÁ 3 OKROVÁ 4 HNĚDÁ

Technický list:



# PALISÁDA RETRO



NÁZEV	kód	výška cm	rozměry d × š cm	měrná jednotka	hmotnost kg/ks	spotřeba ks/bm	vrstva ks	paleta ks	hmotnost kg/balení	DOSTUPNÉ BARVY cena za ks v Kč bez DPH/s DPH		povrch
RETRO OBRUBNÍK, PALISÁDA	22108	39	19 × 9	ks	14,5	5,26 (2,56)	12	96	1 417	1 86 / 104	2 3 4 5 6 96 / 116	history

1 PŘÍRODNÍ 2 ČERVENÁ 3 ČERNÁ 4 HNĚDÁ 5 OKROVÁ 6 PÍSKOVÁ



Technický list:



# PALISÁDA HISTORY



NÁZEV	kód	výška cm	rozměry d × š cm	měrná jednotka	hmotnost kg/ks	spotřeba ks/bm	vrstva ks	paleta ks	hmotnost kg/balení	DOSTUPNÉ BARVY cena za ks v Kč bez DPH/s DPH			povrch
HISTORY OBRUBNÍK, PALISÁDA	22114	39	19 × 9	ks	15,5	5,26 (2,56)	12	96	1 513	1 86 / 104	2 3 4 5 6 7 96 / 116	8 102 / 123	history



- 1 PŘÍRODNÍ 2 ČERVENÁ 3 CIHLOVÁ 4 ČERNÁ 5 HNĚDÁ 6 OKROVÁ 7 PÍSKOVÁ 8 GIRALDA

Technický list:



# PALISÁDY - VZOR DUB



NÁZEV	kód	výška cm	rozměry d × š cm	měrná jednotka	hmotnost kg/ks	spotřeba ks/bm	paleta ks	hmotnost kg/balení	DOSTUPNÉ BARVY cena za ks v Kč bez DPH/s DPH			povrch
<b>A</b> PALISÁDA D60 / 15 DUB	29112	60	15 × 15	ks	28	6,7	28	809	1 2 3 783 / 947	natur - reliefní		
<b>B</b> PALISÁDA D60 / 25 DUB	29113	60	25 × 15	ks	56	4	14	809	1 2 3 1 037 / 1 255	natur - reliefní		
<b>A</b> PALISÁDA D90 / 15 DUB	29114	90	15 × 15	ks	42	6,7	28	1 201	1 2 3 887 / 1 073	natur - reliefní		
<b>B</b> PALISÁDA D90 / 25 DUB	29115	90	25 × 15	ks	79	4	14	1 131	1 2 3 1 483 / 1 794	natur - reliefní		
<b>A</b> PALISÁDA D120 / 15 DUB	29116	120	15 × 15	ks	54	6,7	20	1 105	1 2 3 1 185 / 1 434	natur - reliefní		
<b>A</b> PALISÁDA D150 / 15 DUB	29117	150	15 × 15	ks	73	6,7	15	1 120	1 2 3 1 483 / 1 794	natur - reliefní		

Poznámka: Pro zvýšení variability použití má palisáda všechny své strany pohledové.

Výrobek věrně imituje přírodní materiál, proto je žádoucí, aby nebyla barva výrobku a jeho tvar jednotný.

- 1 ARKTIC 2 SVĚTLÝ 3 TMAVÝ

Technický list:

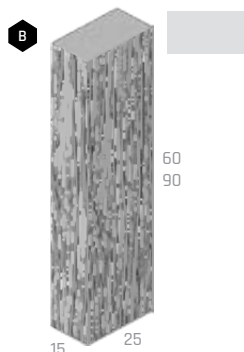
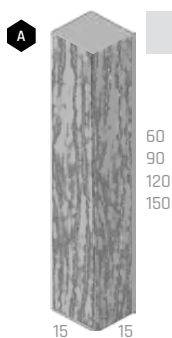

# PALISÁDY - VZOR SMRK



PALISÁDY

NÁZEV	kód	výška cm	rozměry d × š cm	měrná jednotka	hmotnost kg/ks	spotřeba ks/bm	paleta ks	hmotnost kg/balení	DOSTUPNÉ BARVY cena za ks v Kč bez DPH/s DPH	povrch
<b>A</b> PALISÁDA S60 / 15 SMRK	29122	60	15 × 15	ks	28	6,7	28	809	1 2 3 784 / 949	natur - reliéfní
<b>A</b> PALISÁDA S90 / 15 SMRK	29123	90	15 × 15	ks	42	6,7	28	1 201	1 2 3 887 / 1 073	natur - reliéfní
<b>A</b> PALISÁDA S120 / 15 SMRK	29124	120	15 × 15	ks	54	6,7	20	1 105	1 2 3 1 185 / 1 434	natur - reliéfní
<b>A</b> PALISÁDA S150 / 15 SMRK	29125	150	15 × 15	ks	73	6,7	15	1 120	1 2 3 1 483 / 1 794	natur - reliéfní



Poznámka: Pro zvýšení variability použití má palisáda všechny své strany pohledově.

Výrobek věrně imituje přírodní materiál, proto je žádoucí, aby nebyla barva výrobku a jeho tvar jednotný.

- 1 ARKTIC
- 2 SVĚTLÝ
- 3 TMAVÝ

Technický list:



# PRAŽCE - TRÁMY, PALISÁDY - NATUR PATINA



NÁZEV	kód	výška cm	rozměry d × š cm	měrná jednotka	hmotnost kg/ks	spotřeba ks/bm	paleta ks	hmotnost kg/paleta	DOSTUPNÉ BARVY cena za ks v Kč bez DPH/s DPH	povrch
<b>A</b> PRAŽEC - TRÁM, PALISÁDA 90	29306	16	91 × 27	ks	77	3,7 (1,1)	9	718	1 1 566 / 1 895	natur - reliéfní
<b>A</b> PRAŽEC - TRÁM, PALISÁDA 125	29307	16	126 × 27	ks	107	3,7 (0,8)	9	988	1 2 126 / 2 572	natur - reliéfní
<b>A</b> PRAŽEC - TRÁM, PALISÁDA 160	29308	16	161 × 27	ks	138	3,7 (0,62)	9	1 267	1 2 646 / 3 202	natur - reliéfní
<b>A</b> PRAŽEC - TRÁM, PALISÁDA 250	29309	16	253 × 27	ks	215	3,7 (0,4)	6	1 315	1 4 020 / 4 864	natur - reliéfní
<b>B</b> PALISÁDA 5D	29364	40	25 × 16	ks	31	4 (6, 25)	42	1 327	1 784 / 949	natur - reliéfní
<b>C</b> SCHODIŠŤOVÝ BLOK, PALISÁDA	29305	60	25 × 16	ks	50	4 (6, 25)	18	925	1 1 381 / 1 671	natur - reliéfní

Výrobek věrně imituje přírodní materiál, proto je žádoucí, aby nebyla barva výrobku a jeho tvar jednotný.

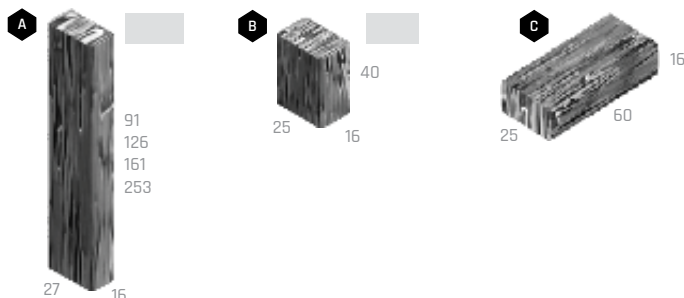

1 NATUR PATINA

Technický list:  
PRAŽCE, PALISÁDY:



Technický list:  
SCHODIŠŤOVÝ BLOK:







# OBRUBNÍKY A LEMY



# PALISÁDOVÝ OBRUBNÍK - VZOR DUB



NÁZEV	kód	výška cm	rozměry d × š cm	měrná jednotka	hmotnost kg/ks	spotřeba ks/bm	paleta ks	hmotnost kg/balení	DOSTUPNÉ BARVY cena za ks v Kč bez DPH/s DPH	povrch
PALISÁDOVÝ OBRUBNÍK DUB	29111	30	50 × 8	ks	26	2	26	701	1 2 3 441 / 534	natur - reliefní

Výrobek věrně imituje přírodní materiál, proto je žádoucí, aby nebyla barva výrobku a jeho tvar jednotný.

1 ARKTIC

2 SVĚTLÝ

3 TMAVÝ

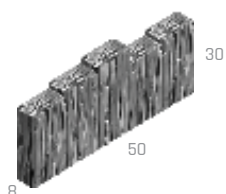

Technický list:



# PALISÁDOVÉ OBRUBNÍKY - NATUR PATINA



NÁZEV	kód	výška cm	rozměry d × š cm	měrná jednotka	hmotnost kg/ks	spotřeba ks/bm	paleta ks	hmotnost kg/paleta	DOSTUPNÉ BARVY cena za ks v Kč bez DPH/s DPH	povrch
<b>A</b> PALISÁDOVÝ OBRUBNÍK - HRANOL	29318	30 - 32	67 × 8	ks	35	1,49	13	480	1 589 / 713	natur - reliefní
<b>B</b> PALISÁDOVÝ OBRUBNÍK - HRANOL ROVNÝ	29361	20	78 × 8	ks	23	1,28	39	922	1 530 / 641	natur - reliefní
<b>C</b> PALISÁDOVÝ OBRUBNÍK - KULÁČ Ø 12 / 30	29362	30	30 × 12	ks	16	3,45	48	793	1 260 / 315	natur - reliefní
<b>D</b> PALISÁDOVÝ OBRUBNÍK - KULÁČ Ø 12 / 80	29363	30	80 × 12	ks	51	1,27	18	943	1 693 / 839	natur - reliefní

Výrobek věrně imituje přírodní materiál, proto je žádoucí, aby nebyla barva výrobku a jeho tvar jednotný.

1 NATUR PATINA

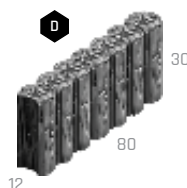
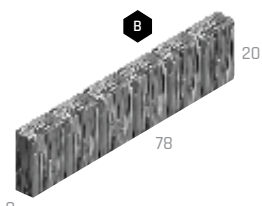
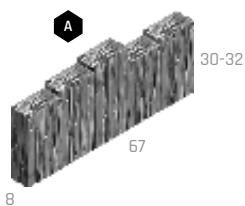

Technický list:



# OBRUBNÍK GABRO



NÁZEV	kód	výška cm	rozměry d × š cm	měrná jednotka	hmotnost kg/ks	spotřeba ks/bm	paleta ks	hmotnost kg/balení	DOSTUPNÉ BARVY cena za ks v Kč bez DPH/s DPH	povrch
OBRUBNÍK GABRO	29408	15	60 × 5	ks	9,5	1,67	40	405	1 2 321 / 388	natur - reliefní

Výrobek věrně imituje přírodní materiál, proto je žádoucí, aby nebyla barva výrobku a jeho tvar jednotný.

1 PATINA BAZALT

2 PATINA PÍSKOVEC



Technický list:



# PALISÁDOVÉ OBRUBNÍKY



NÁZEV	kód	výška cm	rozměry d × š cm	měrná jednotka	hmotnost kg/ks	spotřeba ks/bm	paleta ks	hmotnost kg/balení	DOSTUPNÉ BARVY cena za ks v Kč bez DPH/s DPH	povrch
<b>A</b> OBRUBNÍK PALISÁDOVÝ	24105	25	50 × 6	ks	13,5	2	72	997	1 2 90 / 109 117 / 142	standard
<b>B</b> OBRUBNÍK PALISÁDOVÝ DUO	24127	25	10 × 6	ks	2,5	10	224	585	1 2 3 4 31 / 38 42 / 51	standard

1 PŘÍRODNÍ

2 ČERVENÁ

3 HNĚDÁ

4 PÍSKOVÁ

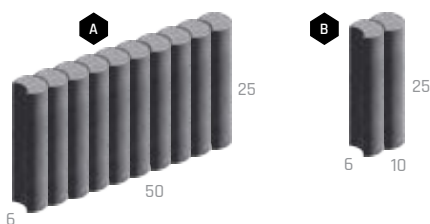

Technický list:



# OBRUBNÍK TRAVERTIN ELEGANCE



NÁZEV	kód	výška cm	rozměry d × š cm	měrná jednotka	hmotnost kg/ks	spotřeba ks/bm	paleta ks	hmotnost kg/balení	DOSTUPNÉ BARVY cena za ks v Kč bez DPH/s DPH	povrch
OBRUBNÍK TRAVERTIN ELEGANCE	24168	25	50 × 8	ks	22	2	36	817	1 2 409 / 495	natur - reliefní

Výrobek věrně imituje přírodní materiál, proto je žádoucí, aby nebyla barva výrobku a jeho tvar jednotný.

1 KRÉMOVÁ

2 PÍSKOVCOVÁ



Technický list:



# OBRUBNÍK RETRO

Katalog  
strana  
125



NÁZEV	kód	výška cm	rozměry d × š cm	měrná jednotka	hmotnost kg/ks	spotřeba ks/bm	vrstva ks	paleta ks	hmotnost kg/balení	DOSTUPNÉ BARVY cena za ks v Kč bez DPH/s DPH		povrch
RETRO OBRUBNÍK, PALISÁDA	22108	19	39 × 9	ks	14,5	2,6 (5,3)	12	96	1 417	1 86 / 104	2 3 4 5 6 96 / 116	history



- 1 PŘÍRODNÍ 2 ČERVENÁ 3 ČERNÁ 4 HNĚDÁ 5 OKROVÁ 6 PÍSKOVÁ

Technický list:



# OBRUBNÍK HISTORY

Katalog  
strana  
126



NÁZEV	kód	výška cm	rozměry d × š cm	měrná jednotka	hmotnost kg/ks	spotřeba ks/bm	vrstva ks	paleta ks	hmotnost kg/balení	DOSTUPNÉ BARVY cena za ks v Kč bez DPH/s DPH		povrch	
HISTORY OBRUBNÍK, PALISÁDA	22114	19	39 × 9	ks	15,5	2,6 (5,3)	12	96	1 513	1 86 / 104	2 3 4 5 6 7 96 / 116	8 102 / 123	history



- 1 PŘÍRODNÍ 2 ČERVENÁ 3 CIHLOVÁ 4 ČERNÁ 5 HNĚDÁ 6 OKROVÁ 7 PÍSKOVÁ 8 GIRALDA

Technický list:



# TRÁVNÍKOVÝ LEM

Katalog  
strana  
127



NÁZEV	kód	výška cm	rozměry d × š cm	měrná jednotka	hmotnost kg/ks	spotřeba ks/bm	paleta ks	hmotnost kg/balení	DOSTUPNÉ BARVY cena za ks v Kč bez DPH/s DPH		povrch
TRÁVNÍKOVÝ LEM	24125	4	22 × 12	ks	2,5	4,55	525	1 338	1 13 / 16	2 3 4 19 / 23	standard



- 1 PŘÍRODNÍ 2 ČERVENÁ 3 HNĚDÁ 4 PÍSKOVÁ

Technický list:







# ZÁHONOVÉ OBRUBNÍKY

Katalog strana  
130

DAP

E

NÁZEV	kód	výška cm	rozměry d × š cm	měrná jednotka	hmotnost kg/ks	spotřeba ks/bm	paleta ks	hmotnost kg/balení	DOSTUPNÉ BARVY cena za ks v Kč bez DPH/s DPH		povrch
<b>A</b> OBRUBNÍK ZÁHONOVÝ 50 / 5 / 15 PŮLKA	24131	15	50 × 5	ks	7,9	2	120	973	1 42 / 51	2 59 / 71	standard
<b>B</b> OBRUBNÍK ZÁHONOVÝ 50 / 5 / 20 PŮLKA	24101	20	50 × 5	ks	10,5	2	108	1159	1 48 / 58	2 3 4 5 6 7 69 / 83	standard
<b>C</b> OBRUBNÍK ZÁHONOVÝ 100 / 5 / 20	24102	20	100 × 5	ks	21	1	54	1159	1 72 / 87	2 3 4 5 6 7 115 / 139	standard
<b>D</b> OBRUBNÍK ZÁHONOVÝ S ROVNOU HRANOU 50 / 5 / 20	24173	20	50 × 5	ks	10,8	2	108	1191	1 48 / 58	2 4 5 6 81 / 98	standard
<b>E</b> OBRUBNÍK ZÁHONOVÝ S ROVNOU HRANOU 100 / 5 / 20	24106	20	100 × 5	ks	21	1	54	1159	1 72 / 87	2 4 5 6 8 9 135 / 163 150 / 182	standard
<b>F</b> OBRUBNÍK ZÁHONOVÝ S ROVNOU HRANOU 100 / 5 / 25	24172	25	100 × 5	ks	27	1	40	1105	1 90 / 109	2 4 5 6 150 / 182	standard
<b>G</b> OBRUBNÍK ZÁHONOVÝ 100 / 5 / 25	24126	25	100 × 5	ks	26	1	40	1065	1 90 / 109	2 143 / 173	standard
							48	1273			
<b>H</b> OBRUBNÍK ZÁHONOVÝ S KULATÝM ZÁMKEM 50 / 5 / 20 PŮLKA	24133	20	50 × 5	ks	9,7	2	108	1073	1 48 / 58	2 3 5 6 7 69 / 83	standard
<b>I</b> OBRUBNÍK ZÁHONOVÝ S KULATÝM ZÁMKEM 100 / 5 / 20	24136	20	100 × 5	ks	20	1	54	1105	1 72 / 87	2 3 5 6 7 119 / 144	standard

1 2 Informace o správné paletizaci je vždy uvedena v cenové nabídce prodejce.

1 PŘÍRODNÍ ☆

2 ČERVENÁ

3 CIHLOVÁ

4 ČERNÁ

5 HNĚDÁ

6 PÍSKOVÁ

7 KARAMELOVÁ

8 MARMO N

9 LATTE N

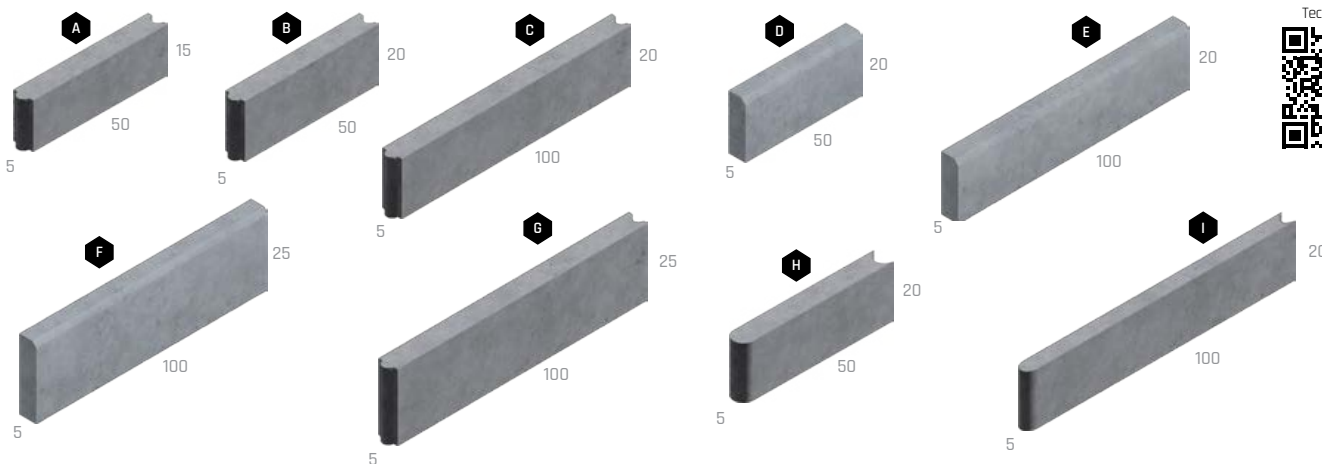

Technický list:



# ZÁHONOVÝ OBRUBNÍK VYMÝVANÝ

Katalog strana  
130

BEZ  
POPLÁTKU

C

NÁZEV	kód	výška cm	rozměry d × š cm	měrná jednotka	hmotnost kg/m <sup>2</sup> /ks	spotřeba ks/bm	paleta m <sup>2</sup> /ks	hmotnost kg/balení	DOSTUPNÉ BARVY cena za m <sup>2</sup> /ks v Kč bez DPH/s DPH		povrch
OBRUBNÍK ZÁHONOVÝ 100 / 5 / 25 VYMÝVANÝ	23310	25	100 × 5	ks	26,5	1	30	820	1 2 3 4 5 6 7 8 424 / 513	9 10 690 / 835	natur - vymývaný

1 DUNAJ 4-8

2 DUNAJ 10-16

3 ARKTIK

4 ESENCE

5 VULCANO

6 COLORO

7 ELEGANCE

8 LAVA

9 ARKTIK LUMIA

10 LAVA LUMIA

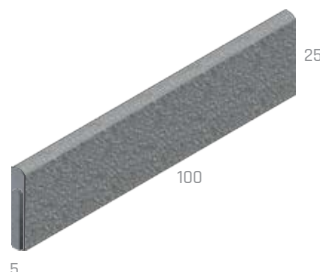

Technický list:



# PARKOVÉ OBRUBNÍKY



NÁZEV	kód	výška cm	rozměry d × š cm	měrná jednotka	hmotnost kg/ks	spotřeba ks/bm	paleta ks	hmotnost kg/balení	DOSTUPNÉ BARVY cena za ks v Kč bez DPH/s DPH		povrch
<b>A</b> OBRUBNÍK PARKOVÝ 50 / 8 / 25 PŮLKA	24166	25	50 × 8	ks	21,5	2	56	1 229	1 91 / 110		standard
<b>B</b> OBRUBNÍK PARKOVÝ 100 / 8 / 25	24140	25	100 × 8	ks	43	1	28	1 229	1 136 / 165		standard
							30	1 315			
<b>C</b> OBRUBNÍK PARKOVÝ 100 / 8 / 20	24108	20	100 × 8	ks	33,5	1	36	1 231	1 128 / 155		standard
									2 295 / 357	3	standard - vymývaný

1 2 Informace o správné paletizaci je vždy uvedena v cenové nabídce prodejce.

1 PŘÍRODNÍ

2 BIANCO

3 NERO



Technický list:



# CHODNÍKOVÉ OBRUBNÍKY



NÁZEV	kód	výška cm	rozměry d × š cm	měrná jednotka	hmotnost kg/ks	spotřeba ks/bm	paleta ks	hmotnost kg/balení	DOSTUPNÉ BARVY cena za ks v Kč bez DPH/s DPH		povrch
<b>A</b> OBRUBNÍK CHODNÍKOVÝ 100 / 10 / 20	24141	20	100 × 10	ks	41,2	1	24	1 014	1 139 / 168		standard
<b>B</b> OBRUBNÍK CHODNÍKOVÝ 50 / 10 / 25 PŮLKA	24110	25	50 × 10	ks	25,8	2	48	1 263	1 110 / 133		standard
<b>C</b> OBRUBNÍK CHODNÍKOVÝ 100 / 10 / 25	24111	25	100 × 10	ks	55	1	22	1 235	1 159 / 192		standard
							24	1 345			

1 2 Informace o správné paletizaci je vždy uvedena v cenové nabídce prodejce.

1 PŘÍRODNÍ

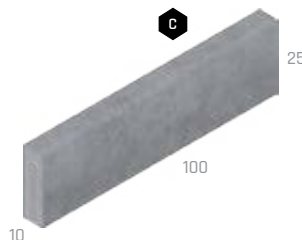

Technický list:



# SILNIČNÍ OBRUBNÍKY

Katalog  
strana  
134



NÁZEV	kód	výška cm	rozměry d × š cm	měrná jednotka	hmotnost kg/ks	spotřeba ks/bm	paleta ks	hmotnost kg/balení	DOSTUPNÉ BARVY cena za ks v Kč bez DPH/s DPH	povrch
A OBRUBNÍK SILNIČNÍ 50 / 15 / 25 PŮLKA	24113	25	50 × 15	ks	40	2	36	1 465	1 128 / 155	standard
							30	1 225		
B OBRUBNÍK SILNIČNÍ 100 / 15 / 25	24114	25	100 × 15	ks	80	1	18	1 465	1 188 / 227	standard
							15	1 225		
C OBRUBNÍK SILNIČNÍ 100 / 15 / 30	24137	30	100 × 15	ks	92	1	15	1 405	1 238 / 288	standard
D OBRUBNÍK SILNIČNÍ NÁJEZDOVÝ 100 / 15 / 15	24117	15	100 × 15	ks	48	1	28	1 369	1 158 / 191	standard
							25	1 225		
E OBRUBNÍK SILNIČNÍ PŘECHODOVÝ LEVÝ	24119	15-25	100 × 15	ks	68	1	6	433	1 488 / 590	standard
F OBRUBNÍK SILNIČNÍ PŘECHODOVÝ PRAVÝ	24118	25-15	100 × 15	ks	68	1	6	433	1 488 / 590	standard
G OBRUBNÍK SILNIČNÍ ROHOVÝ VNĚJŠÍ	24135	25	25 × 25 × 15	ks	27,5	-	36	1 015	1 408 / 494	standard
H OBRUBNÍK SILNIČNÍ ROHOVÝ VNITŘNÍ	24134	25	40 × 40 × 15	ks	52,5	-	24	1 285	1 408 / 494	standard
I OBRUBNÍK SILNIČNÍ OBLÝ R 0,5 M VNĚJŠÍ	24120	25	78 × 15	ks	53	4 ks/kruh	18	979	1 516 / 624	standard
J OBRUBNÍK SILNIČNÍ OBLÝ R 1,0 M VNĚJŠÍ	24121	25	78 × 15	ks	58,5	8 ks/kruh	18	1 078	1 516 / 624	standard
K OBRUBNÍK SILNIČNÍ OBLÝ R 2,0 M VNĚJŠÍ	24161	25	78 × 15	ks	61	16 ks/kruh	18	1 123	1 516 / 624	standard
L OBRUBNÍK SILNIČNÍ OBLÝ R 0,5 M VNITŘNÍ	24122	25	78 × 15	ks	72	4 ks/kruh	15	1 105	1 516 / 624	standard
M OBRUBNÍK SILNIČNÍ OBLÝ R 1,0 M VNITŘNÍ	24123	25	78 × 15	ks	68	8 ks/kruh	18	1 249	1 516 / 624	standard

1 2 Informace o správné paletizaci je vždy uvedena v cenové nabídce prodejce.

1 PŘÍRODNÍ

Technický list:

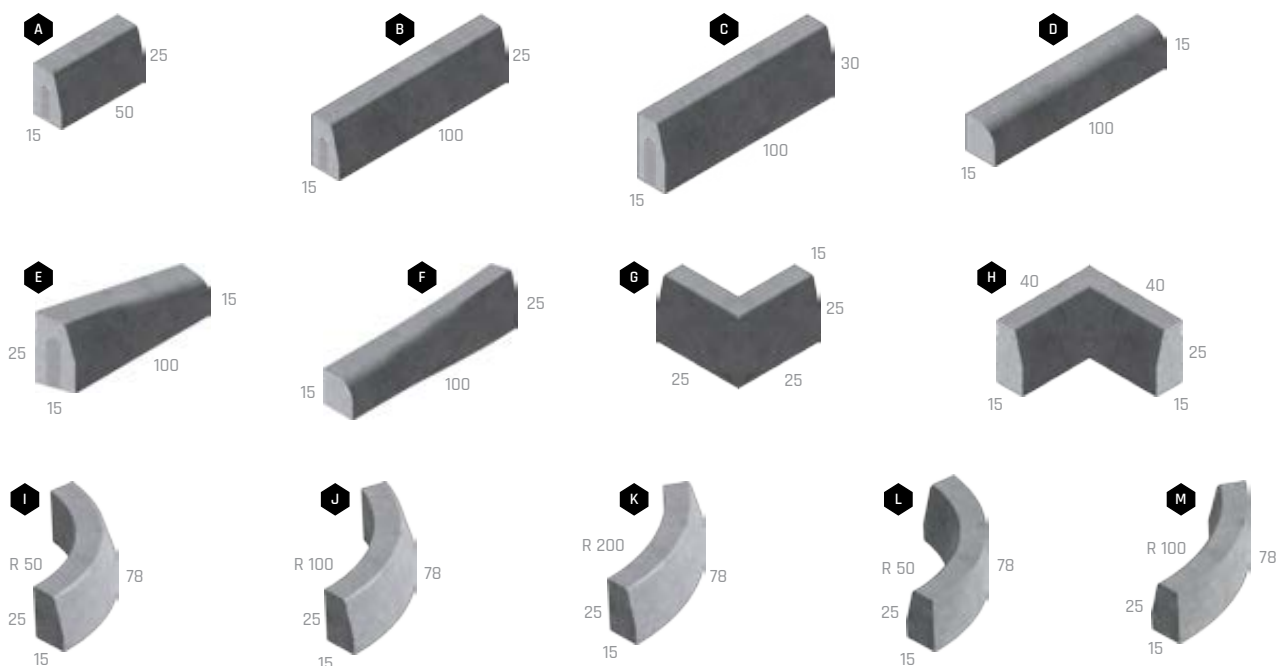



# OSTRŮVKOVÉ OBRUBNÍKY

Katalog  
strana  
**136**



NÁZEV	kód	výška cm	rozměry d × š cm	měrná jednotka	hmotnost kg/ks	paleta ks	hmotnost kg/balení	DOSTUPNÉ BARVY cena za ks v Kč bez DPH/s DPH	povrch
<b>A</b> OSTRŮVKOVÝ OBRUBNÍK PŘÍMÝ	24155	19,5	60 × 30	ks	66	16	1 081	484 / 586	natur
<b>B</b> OSTRŮVKOVÝ OBRUBNÍK PŘÍMÝ PŮLKA	24156	19,5	30 × 30	ks	33	32	1 081	290 / 351	natur
<b>C</b> OSTRŮVKOVÝ OBRUBNÍK VNĚJŠÍ OBLOUK R 0,5	24157	19,5	26,6 × 30	ks	21	30	655	290 / 351	natur
<b>D</b> OSTRŮVKOVÝ OBRUBNÍK VNĚJŠÍ OBLOUK R 1,0	24158	19,5	52,7 × 30	ks	51	18	943	394 / 477	natur
<b>E</b> OSTRŮVKOVÝ OBRUBNÍK VNITŘNÍ OBLOUK R 0,5	24159	19,5	26,6 × 30	ks	37	18	691	394 / 477	natur
<b>F</b> OSTRŮVKOVÝ OBRUBNÍK VNITŘNÍ OBLOUK R 1,0	24160	19,5	52,7 × 30	ks	67	9	628	441 / 534	natur
<b>G</b> OSTRŮVKOVÝ OBRUBNÍK KONCOVÝ OBLOUK R 0,6	24116	19,5	60 × 60	ks	108	4	457	589 / 713	natur
<b>H</b> OSTRŮVKOVÝ OBRUBNÍK KONCOVÝ OBLOUK R 0,75	24167	19,5	75 × 75	ks	166	4	689	662 / 801	natur

Pozn.: Spotřeba OSTRŮVKOVÝCH OBRUBNÍKŮ do plného kruhu je 12 ks.

PŘÍRODNÍ

Technický list:







# ZASTÁVKOVÉ OBRUBNÍKY

Katalog  
strana  
133



NÁZEV	kód	výška cm	rozměry d × š cm	měrná jednotka	hmotnost kg/ks	spotřeba ks/bm	paleta ks	hmotnost kg/balení	DOSTUPNÉ BARVY cena za ks v Kč bez DPH/s DPH	povrch
<b>A</b> ZASTÁVKOVÝ OBRUBNÍK BUS PŘÍMÝ 290	24142	29	100 × 40	ks	224	1	6	1369	1 3 265 / 3 951	natur
<b>B</b> ZASTÁVKOVÝ OBRUBNÍK BUS PŘÍMÝ 330	24143	33	100 × 40	ks	248	1	6	1513	1 3 265 / 3 951	natur
<b>C</b> ZASTÁVKOVÝ OBRUBNÍK BUS PŘÍMÝ 370	24144	37	100 × 40	ks	259	1	6	1579	1 3 265 / 3 951	natur
<b>D</b> ZASTÁVKOVÝ OBRUBNÍK BUS NÁBĚHOVÝ LEVÝ 310-370	24151	31-37	100 × 40	ks	245	1	6	1495	1 3 265 / 3 951	natur
<b>E</b> ZASTÁVKOVÝ OBRUBNÍK BUS NÁBĚHOVÝ PRAVÝ 370-310	24152	37-31	100 × 40	ks	245	1	6	1495	1 3 265 / 3 951	natur
<b>F</b> ZASTÁVKOVÝ OBRUBNÍK BUS NÁBĚHOVÝ LEVÝ 310-330	24149	31-33	100 × 40	ks	238	1	6	1453	1 3 265 / 3 951	natur
<b>G</b> ZASTÁVKOVÝ OBRUBNÍK BUS NÁBĚHOVÝ PRAVÝ 330-310	24150	33-31	100 × 40	ks	238	1	6	1453	1 3 265 / 3 951	natur
<b>H</b> ZASTÁVKOVÝ OBRUBNÍK BUS PŘECHODOVÝ LEVÝ 250-310	24147	25-31	100 × 15-40	ks	155	1	4	645	1 3 265 / 3 951	natur
<b>I</b> ZASTÁVKOVÝ OBRUBNÍK BUS PŘECHODOVÝ PRAVÝ 310-250	24148	31-25	100 × 40-15	ks	155	1	4	645	1 3 265 / 3 951	natur
<b>J</b> ZASTÁVKOVÝ OBRUBNÍK BUS PŘECHODOVÝ LEVÝ 250-290	24145	25-29	100 × 15-40	ks	150	1	4	625	1 3 265 / 3 951	natur
<b>K</b> ZASTÁVKOVÝ OBRUBNÍK BUS PŘECHODOVÝ PRAVÝ 290-250	24146	29-25	100 × 40-15	ks	150	1	4	625	1 3 265 / 3 951	natur



1 PŘÍRODNÍ

Technický list:



## PŘÍKLAD SKLADBY ZASTÁVKOVÝCH OBRUBNÍKŮ

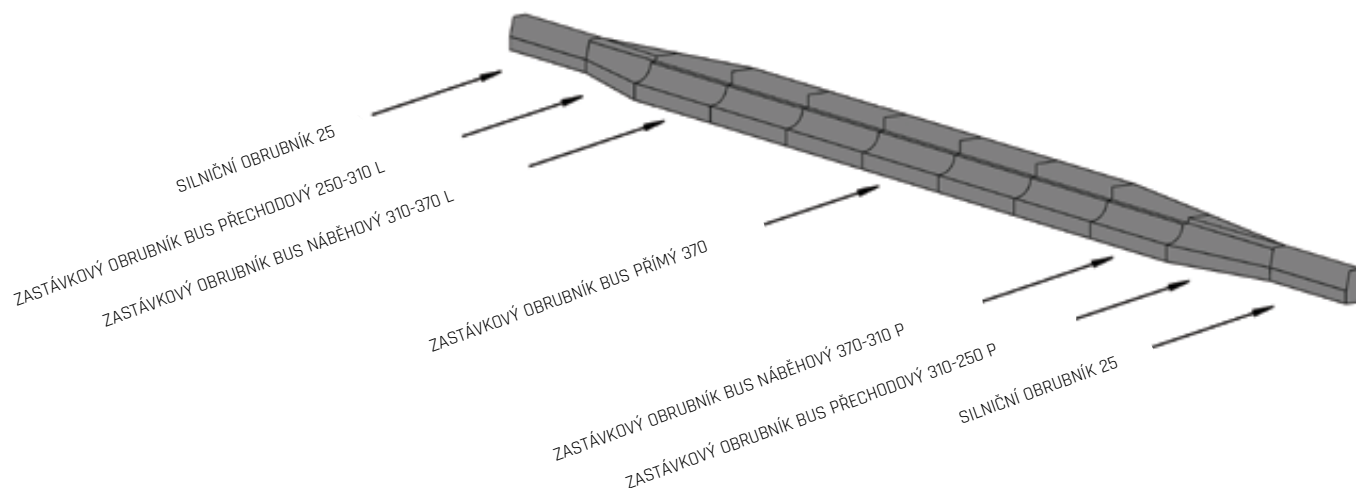





SCHODY

SCHODY

# SCHODIŠŤOVÉ A PODESTOVÉ DESKY



NÁZEV	kód	výška cm	rozměry d × š cm	měrná jednotka	hmotnost kg/ks	paleta ks	hmotnost kg/paleta	DOSTUPNÉ BARVY cena za ks v Kč bez DPH/s DPH		povrch
<b>A</b> SCHODIŠŤOVÁ DESKA SAMONOSNÁ 100	26376	6	100 × 30	ks	43	10	455	1 1551 / 1 877	2 2 332 / 2 822	natur - vymývavý
<b>B</b> SCHODIŠŤOVÁ DESKA SAMONOSNÁ 120	26306	6	120 × 30	ks	50	10	525	1 1707 / 2 065	2 2 642 / 3 197	natur - vymývavý
<b>C</b> SCHODIŠŤOVÁ DESKA SAMONOSNÁ 150	26307	6	150 × 30	ks	62	10	645	2 174 / 2 631	3 3 110 / 3 763	natur - vymývavý
<b>D</b> PODESTOVÁ DESKA 100	26325	6	100 × 100	ks	138	1	163	5 449 / 6 593	7 7 008 / 8 480	natur - vymývavý
<b>E</b> PODESTOVÁ DESKA 120	26326	6	120 × 100	ks	168	1	193	6 229 / 7 537	7 7 786 / 9 421	natur - vymývavý
<b>F</b> PODESTOVÁ DESKA 150	26327	6	150 × 100	ks	205	1	230	7 786 / 9 421	9 9 347 / 11 310	natur - vymývavý

1 DUNAJ 4-8    2 DUNAJ 10-16    3 ARKTIK    4 ESENCE    5 VULCANO    6 COLORO    7 MARMETTA    8 LAVA

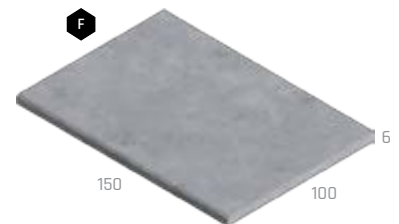
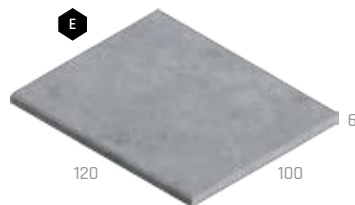

Technický list:

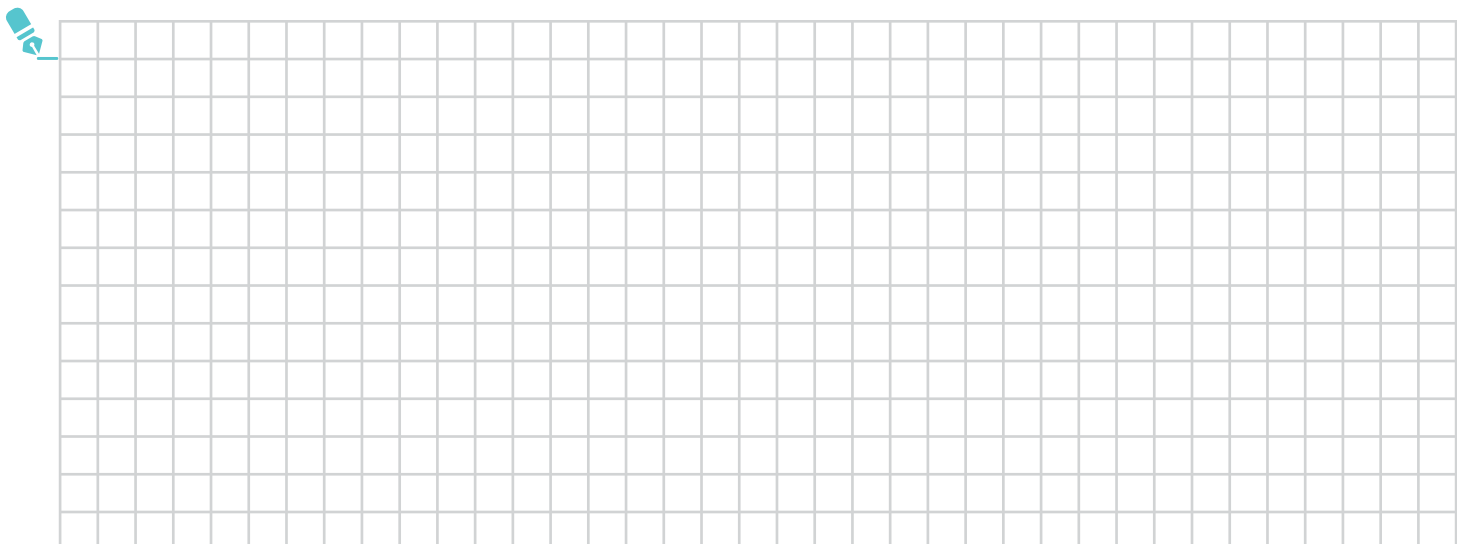



# SCHODIŠŤOVÉ BLOKY A STUPNĚ

Katalog  
strana  
**138**

BEZ  
POPLATKU



NÁZEV	kód	výška cm	rozměry d × š cm	měrná jednotka	hmotnost kg/ks	paleta ks	hmotnost kg/paleta	DOSTUPNÉ BARVY cena za ks v Kč bez DPH/s DPH						povrch
<b>A</b> SCHODIŠŤOVÝ BLOK 60	26301	15	60 × 35	ks	74	12 natur, tryskaný / 4* vymývaný	913 natur, tryskaný / 321** vymývaný	1 865 / 1 047	2 3 1 121 / 1 355	4 5 1 395 / 1 689	6 7 8 9 10 1 644 / 1 989	11 12 1 844 / 2 231	natur - vymývaný, tryskaný	
<b>B</b> SCHODIŠŤOVÝ BLOK 90	26302	15	90 × 35	ks	109	8 natur, tryskaný / 3* vymývaný	897 natur, tryskaný / 352** vymývaný	1 1 239 / 1 499	2 3 1 551 / 1 877	4 5 1 707 / 2 065	6 7 8 9 10 2 018 / 2 442	11 12 2 618 / 3 168	natur - vymývaný, tryskaný	
<b>C</b> SCHODIŠŤOVÝ BLOK 120	26303	15	120 × 35	ks	145	8 natur, tryskaný / 3* vymývaný	1 185 natur, tryskaný / 460** vymývaný	1 1 551 / 1 877	2 3 1 923 / 2 327	4 5 2 100 / 2 541	6 7 8 9 10 2 332 / 2 822	11 12 2 832 / 3 427	natur - vymývaný, tryskaný	
<b>D</b> SCHODIŠŤOVÝ BLOK 150	26304	15	150 × 35	ks	182	6 natur, tryskaný / 2* vymývaný	1 117 natur, tryskaný / 389** vymývaný	1 2 018 / 2 442	2 3 2 441 / 2 954	4 5 3 110 / 3 763	6 7 8 9 10 3 578 / 4 329		natur - vymývaný, tryskaný	
<b>E</b> SCHODIŠŤOVÝ BLOK 180	26305	15	180 × 35	ks	218	6 natur, tryskaný / 2* vymývaný	1 333 natur, tryskaný / 461** vymývaný	1 2 521 / 3 050	2 3 2 812 / 3 403	4 3 267 / 3 953			natur - vymývaný, tryskaný	
<b>F</b> SCHODIŠŤOVÝ STUPEŇ 100 / 16,5 PRŮBĚŽNÝ	26361	16,5	100 × 30	ks	97	4	413			4 5 1 909 / 2 310	6 7 8 2 424 / 2 933		natur - vymývaný	
<b>G</b> SCHODIŠŤOVÝ STUPEŇ 100 / 16,5 UKONČOVACÍ	26362	16,5	100 × 30	ks	97	4	413			4 5 1 909 / 2 310	6 7 8 2 424 / 2 933		natur - vymývaný	
<b>H</b> SCHODIŠŤOVÝ STUPEŇ 100 / 18,5 PRŮBĚŽNÝ	26372	18,5	100 × 30	ks	100	4	425			4 5 2 066 / 2 500	6 7 8 2 580 / 3 122		natur - vymývaný	
<b>I</b> SCHODIŠŤOVÝ STUPEŇ 100 / 18,5 UKONČOVACÍ	26373	18,5	100 × 30	ks	100	4	425			4 5 2 066 / 2 500	6 7 8 2 580 / 3 122		natur - vymývaný	
<b>J</b> SCHODIŠŤOVÝ STUPEŇ 150 / 18,5 PRŮBĚŽNÝ	26374	18,5	150 × 30	ks	150	2	325			4 5 3 889 / 4 706	6 7 8 4 669 / 5 649		natur - vymývaný	
<b>K</b> SCHODIŠŤOVÝ STUPEŇ 150 / 18,5 UKONČOVACÍ	26375	18,5	150 × 30	ks	150	2	325			4 5 3 889 / 4 706	6 7 8 4 669 / 5 649		natur - vymývaný	

\* Počty kusů na paletě pro výrobky s vymývaným povrchem.  
\*\* Hmotnost balení pro výrobky s vymývaným povrchem.

- 1 PŘÍRODNÍ ★ 2 TRYSKANÁ PŘÍRODNÍ ★ 3 ANTRACIT 4 DUNAJ 4-8 5 DUNAJ 10-16 6 ARKTIK  
7 ESENCE 8 VULCANO 9 MARMETTA 10 LAVA 11 LAVA LUMIA 12 ARKTIK LUMIA

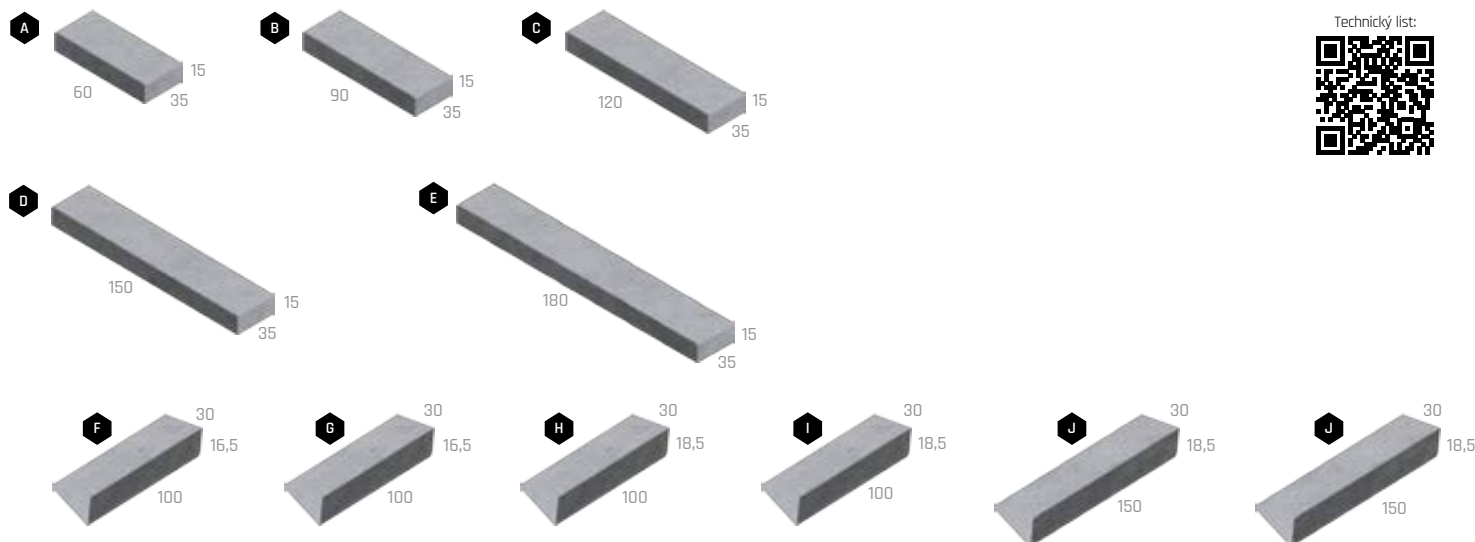



# SCHODY - VZOR DUB

Katalog strana 140

BEZ POPLATKU



DEP



NÁZEV	kód	výška cm	rozměry d × š cm	měrná jednotka	hmotnost kg/ks	paleta ks	hmotnost kg/paleta	DOSTUPNÉ BARVY cena za ks v Kč bez DPH/s DPH	povrch
<b>A</b> SCHOD D60 DUB	29130	15	60 × 35	ks	70	14	1 005	<b>1</b> <b>2</b> <b>3</b> 1 340 / 1 621	natur - reliéfni
<b>B</b> SCHOD D90 DUB	29131	15	90 × 35	ks	105	14	1 495	<b>1</b> <b>2</b> <b>3</b> 2 085 / 2 523	natur - reliéfni

Výrobek věrně imituje přírodní materiál, proto je žádoucí, aby nebyla barva výrobku a jeho tvar jednotný.

**1** ARKTIC

**2** SVĚTLÝ

**3** TMAVÝ

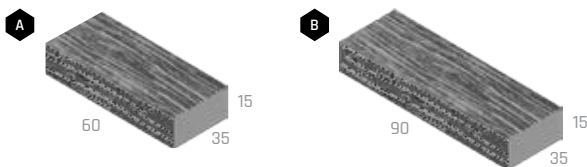

Technický list:



# SCHODIŠŤOVÉ A PODESTOVÉ DESKY, BLOKY – NATUR PATINA

Katalog strana 141

BEZ POPLATKU



NÁZEV	kód	výška cm	rozměry d × š cm	měrná jednotka	hmotnost kg/ks	paleta ks	hmotnost kg/paleta	DOSTUPNÉ BARVY cena za ks v Kč bez DPH/s DPH	povrch
<b>A</b> SCHODIŠŤOVÁ DESKA, ŠLAPÁKOVÉ PLATO 80 / 40	29365	8	79,5 × 38,5	ks	61	24	1 489	<b>1</b> 1 551 / 1 877	natur - reliéfni
<b>B</b> SCHODIŠŤOVÁ DESKA, ŠLAPÁKOVÉ PLATO 120 / 40	29366	8	118,5 × 38,5	ks	91,5	16	1 489	<b>1</b> 2 486 / 3 008	natur - reliéfni
<b>C</b> SCHODIŠŤOVÁ DESKA, ŠLAPÁKOVÉ PLATO 200 / 40	29367	8	197,5 × 38,5	ks	155,5	8	1 269	<b>1</b> 4 045 / 4 894	natur - reliéfni
<b>D</b> PODESTA, ŠLAPÁKOVÉ PLATO 80 / 80	29368	8	79,5 × 79,5	ks	120	8	985	<b>1</b> 2 018 / 2 442	natur - reliéfni
<b>E</b> PODESTA, ŠLAPÁKOVÉ PLATO 120 / 80	29369	8	118,5 × 79,5	ks	180	8	1 465	<b>1</b> 3 110 / 3 763	natur - reliéfni
<b>F</b> PODESTA, ŠLAPÁKOVÉ PLATO 200 / 80	29370	8	197,5 × 79,5	ks	301	4	1 229	<b>1</b> 4 513 / 5 461	natur - reliéfni
<b>G</b> SCHODIŠŤOVÝ BLOK, PALISÁDA	29305	16	60 × 25	ks	50	18	925	<b>1</b> 1 381 / 1 671	natur - reliéfni

Výrobek věrně imituje přírodní materiál, proto je žádoucí, aby nebyla barva výrobku a jeho tvar jednotný.

**1** NATUR PATINA

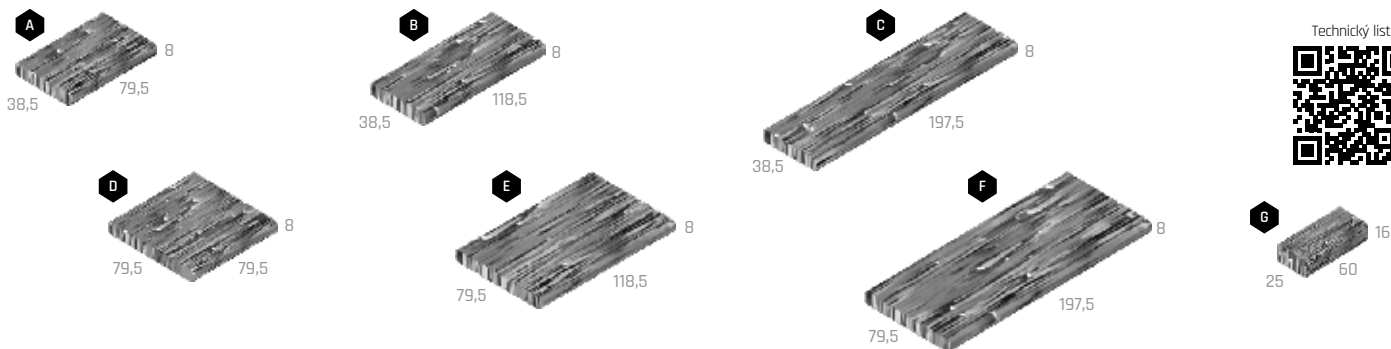

Technický list:



# SCHODIŠŤOVÉ NÁŠLAPY, PODSTUPNICE, BLOK – GABRO

Katalog  
strana  
142

Katalog  
strana  
150

BEZ  
POPLÁTKU



NÁZEV	kód	výška cm	rozměry d × š cm	měrná jednotka	hmotnost kg/ks	paleta ks	hmotnost kg/balení	DOSTUPNÉ BARVY cena za ks v Kč bez DPH/s DPH	povrch
<b>A</b> SCHODIŠŤOVÝ NÁŠLAP GABRO - PRŮBĚŽNÝ	29436	4	40 × 40	ks	13,5	40	565	<b>1</b> <b>2</b> 461 / 558	natur - reliéfní
<b>B</b> SCHODIŠŤOVÝ NÁŠLAP GABRO - ROHOVÝ VNĚJŠÍ	29440	4	40 × 40	ks	13,5	40	565	<b>1</b> <b>2</b> 461 / 558	natur - reliéfní
<b>C</b> PODSTUPNICE GABRO	29437	14	40 × 4	ks	4,3	40	197	<b>1</b> <b>2</b> 226 / 273	natur - reliéfní
<b>D</b> SCHODIŠŤOVÝ BLOK, ZDICÍ BLOK GABRO - SLOUPKOVÝ UKONČOVACÍ	29424	15	45 × 45	ks	62	12	769	<b>1</b> <b>2</b> 1076 / 1302	natur - reliéfní

Výrobek věrně imituje přírodní materiál, proto je žádoucí, aby nebyla barva výrobku a jeho tvar jednotný.

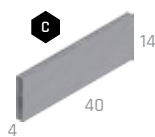
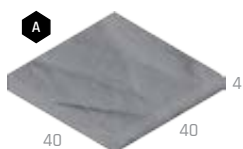

**1** PATINA BAZALT

**2** PATINA PÍSKOVEC

Technický list:



# SCHODIŠŤOVÉ BLOKY - BŘIDLICE

Katalog  
strana  
145

BEZ  
POPLÁTKU



NÁZEV	kód	výška cm	rozměry d × š cm	měrná jednotka	hmotnost kg/ks	paleta ks	hmotnost kg/paleta	DOSTUPNÉ BARVY cena za ks v Kč bez DPH/s DPH	povrch	
<b>A</b> SCHODIŠŤOVÝ BLOK BŘIDLICE 80	26339	14	80 × 40	ks	105	3	340	<b>1</b> 2 332 / 2 822	<b>2</b> <b>3</b> <b>4</b> <b>5</b> 2 799 / 3 387	natur - reliéfní
<b>B</b> SCHODIŠŤOVÝ BLOK BŘIDLICE 120	26340	14	120 × 40	ks	155	3	490	<b>1</b> 3 110 / 3 763	<b>2</b> <b>3</b> <b>4</b> <b>5</b> 3 889 / 4 706	natur - reliéfní

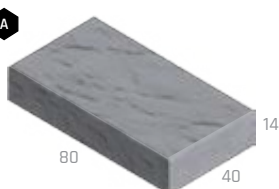

**1** PŘÍRODNÍ

**2** CIHLOVÁ

**3** PÍSKOVÁ

**4** KARAMELOVÁ

**5** ANTRACIT

Technický list:



# SCHODIŠŤOVÉ A PODESTOVÉ DESKY A RAMENA - MODERN

Katalog  
strana  
**143**

BEZ  
POPLATKY



NÁZEV	kód	výška cm	rozměry d × š cm	měrná jednotka	hmotnost kg/ks	paleta ks	hmotnost kg/balení	pro výškový rozdíl	DOSTUPNÉ BARVY cena za ks v Kč bez DPH/s DPH							povrch
									1,50 m	1,51 - 1,75 m	1,76 - 2,00 m	2,01 - 2,25 m	2,26 - 2,50 m	2,51 - 2,75 m	2,76 - 3,00 m	
<b>A</b> SCHODIŠŤOVÁ DESKA MODERN	23660- 66	8	150-300 × 30	ks	84-168	8	697-1 374		1 1 410 / 1 706	1 1 566 / 1 895	1 1 783 / 2 157	1 2 014 / 2 437	1 2 230 / 2 698	1 2 461 / 2 978	1 2 677 / 3 239	natur
<b>B</b> SCHODIŠŤOVÁ DESKA MODERN S TRYSKANÝM PÁSKEM*	23680- 86	8	150-300 × 30	ks	84-168	8	697-1 374		2 1 930 / 2 335	2 2 080 / 2 517	2 2 311 / 2 796	2 2 527 / 3 058	2 2 758 / 3 337	2 2 975 / 3 600	2 3 206 / 3 879	natur
<b>C</b> PODESTA MODERN	23673- 79	8	150-300 × 150	ks	423-846	1	448-876		1 5 212 / 6 307	1 5 958 / 7 209	1 6 703 / 8 111	1 7 448 / 9 012	1 7 895 / 9 553	1 8 195 / 9 916	1 8 940 / 10 817	natur
<b>D</b> PODESTA MODERN S TRYSKANÝM PÁSKEM*	23693- A1	8	150-300 × 150	ks	423-846	1	448-876		2 5 712 / 6 912	2 6 458 / 7 814	2 7 203 / 8 716	2 7 948 / 9 517	2 8 395 / 10 158	2 8 695 / 10 521	2 9 440 / 11 422	natur
<b>E</b> SCHODIŠŤOVÉ RAMENO MODERN 2 STUPNĚ	23667	46	176 × 15	ks	173	2	371	do 36 cm	1 887 / 1 073							natur
<b>F</b> SCHODIŠŤOVÉ RAMENO MODERN 3 STUPNĚ	23668	64	204 × 15	ks	211	2	447	do 54 cm	1 1 185 / 1 434							natur
<b>G</b> SCHODIŠŤOVÉ RAMENO MODERN 4 STUPNĚ	23669	82	232 × 15	ks	249	2	528	do 72 cm	1 1 483 / 1 794							natur
<b>H</b> SCHODIŠŤOVÉ RAMENO MODERN 5 STUPNĚ	23670	100	260 × 15	ks	287	2	604	do 90 cm	1 1 783 / 2 157							natur
<b>I</b> SCHODIŠŤOVÉ RAMENO MODERN 6 STUPNĚ	23671	118	288 × 15	ks	325	2	680	do 108 cm	1 2 080 / 2 517							natur
<b>J</b> SCHODIŠŤOVÉ RAMENO MODERN 7 STUPNĚ	23672	136	316 × 15	ks	363	2	756	do 126 cm	1 2 378 / 2 877							natur

N

\*Standardní šířka tryskaného pásku je 5 cm.

1 PŘÍRODNÍ

2 PŘÍRODNÍ TRYSKANÝ PÁSEK

Technický list:

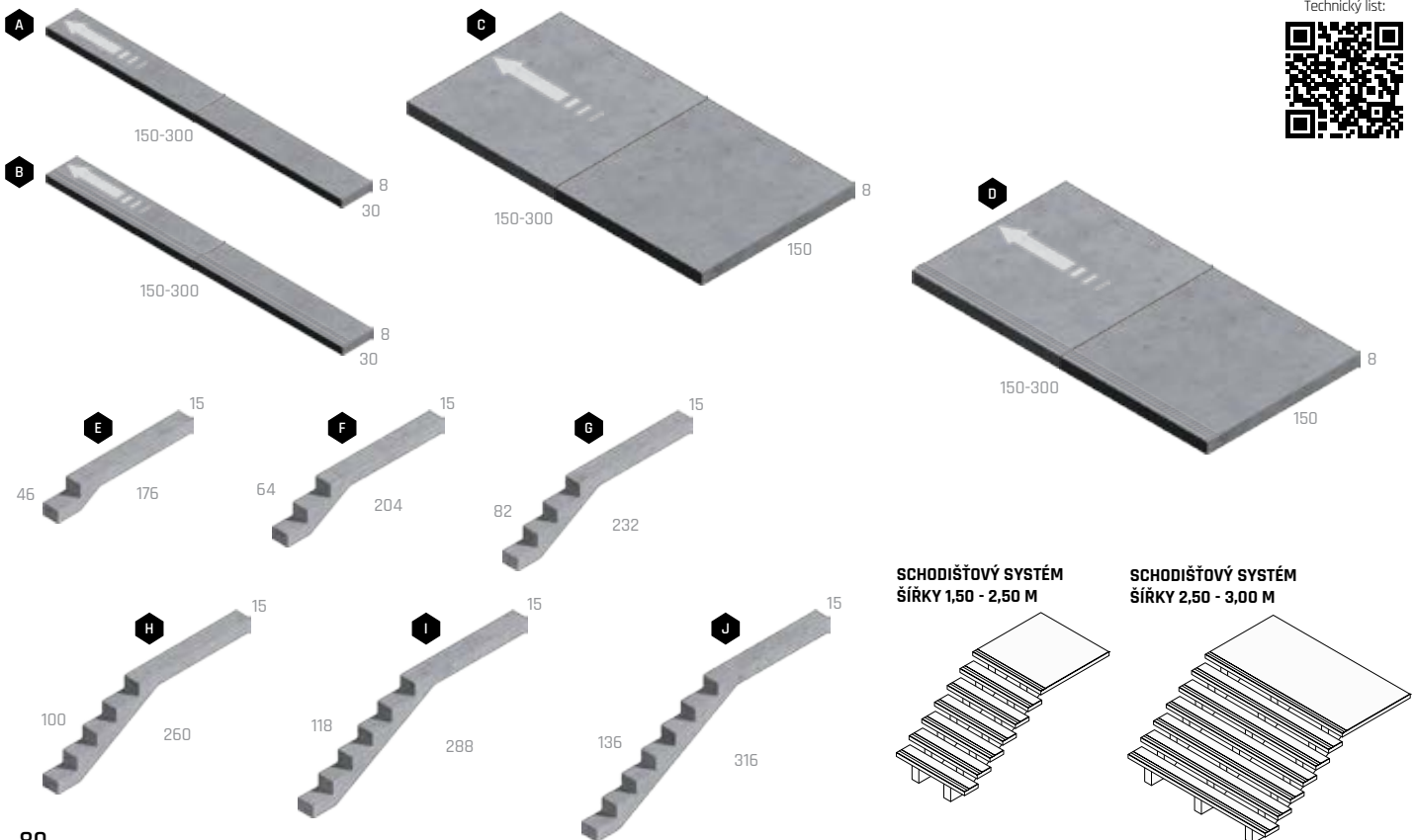

SCHODIŠŤOVÝ SYSTÉM  
ŠÍŘKY 1,50 - 2,50 M

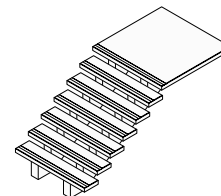

SCHODIŠŤOVÝ SYSTÉM  
ŠÍŘKY 2,50 - 3,00 M

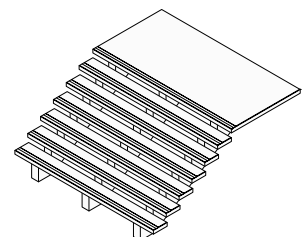

# SCHODIŠŤOVÉ BLOKY - MODERN



NÁZEV	kód	výška cm	rozměry d × š cm	měrná jednotka	hmotnost kg/ks	paleta ks	hmotnost kg/paleta	DOSTUPNÉ BARVY cena za ks v Kč bez DPH/s DPH	povrch
<b>A</b> SCHODIŠŤOVÝ BLOK MODERN 80	26308	15	80 × 35	ks	97	6	607	1 980 / 2 396	natur - reliéfní
<b>B</b> SCHODIŠŤOVÝ BLOK MODERN 120	26309	15	120 × 35	ks	145	4	605	2 970 / 3 594	natur - reliéfní

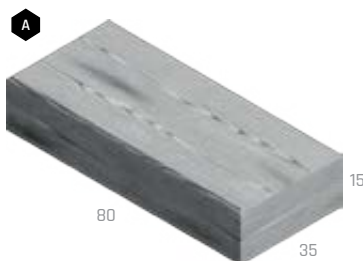

1 ARKTIK DEP

2 PATINA DEP

Technický list:



# SCHODIŠŤOVÝ BLOK - MURÁNO



NÁZEV	kód	výška cm	rozměry d × š cm	měrná jednotka	hmotnost kg/ks	paleta ks	hmotnost kg/paleta	DOSTUPNÉ BARVY cena za ks v Kč bez DPH/s DPH	povrch																		
MURÁNO SCHODIŠŤOVÝ BLOK	25921	14	44 × 46	ks	60	20	1 225	<table border="0"> <tr> <td>1</td><td>2</td><td>3</td><td>4</td><td>5</td> <td>6</td><td>7</td><td>9</td> <td>8</td> </tr> <tr> <td colspan="5">771 / 933</td> <td colspan="3">924 / 1 118</td> <td>980 / 1 186</td> </tr> </table>	1	2	3	4	5	6	7	9	8	771 / 933					924 / 1 118			980 / 1 186	standard- štípaný
1	2	3	4	5	6	7	9	8																			
771 / 933					924 / 1 118			980 / 1 186																			

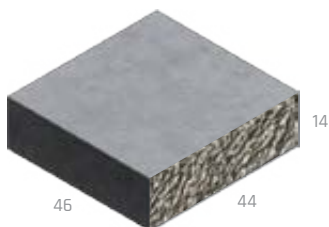

1 PÍSKOVÁ

2 ČERNO-BÍLÁ

3 CIHLOVO-ČERNÁ

4 LATTE

5 ŠEDO-ČERNÁ

6 ALBIA

7 BAHIA

8 GRANIA

9 SABIA

Technický list:



výrobek je jednostranně štípaný



# SCHODIŠŤOVÝ BLOK - TRAVERTIN ELEGANCE



NÁZEV	kód	výška cm	rozměry d × š cm	měrná jednotka	hmotnost kg/ks	paleta ks	hmotnost kg/balení	DOSTUPNÉ BARVY cena za ks v Kč bez DPH/s DPH	povrch
SCHODIŠŤOVÝ BLOK - TRAVERTIN ELEGANCE	26371	14	50 × 40	ks	65	14	935	<div style="display: flex; justify-content: space-around;"> <span>1</span> <span>2</span> </div> 1185 / 1434	natur - reliefní

Výrobek věrně imituje přírodní materiál, proto je žádoucí, aby nebyla barva výrobku a jeho tvar jednotný.

1 KRÉMOVÁ

2 PÍSKOVCOVÁ

Technický list:

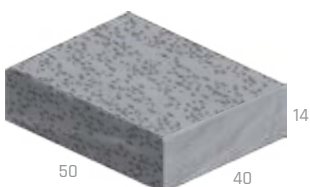

A photograph of a stone pillar and a black metal fence in front of a house. The pillar is made of light-colored, textured stone blocks. The fence consists of vertical black bars and horizontal rails. In the background, a house with a red roof is visible. The image is partially overlaid with a large, diagonal, reddish-pink shape on the right side.

# PLOTY, ZDI A STŘÍŠKY

- PLOTY



# PLOTOVÝ SYSTÉM, ZDICÍ BLOKY – GABRO

Katalog strana 150

BEZ POPLATKU



NÁZEV	kód	výška cm	rozměry d × 5 cm	měrná jednotka	hmotnost kg/ks	paleta ks	hmotnost kg/balení	DOSTUPNÉ BARVY cena za ks v Kč bez DPH/s DPH	povrch
<b>A</b> GABRO - SLOUPEK 220**	29414	280	25 × 15	ks	180	3	570	1 2 2 332 / 2 822	natur - reliéfní
<b>B</b> GABRO - SLOUPEK 60**	29415	90	25 × 15	ks	59	4	261	1 2 928 / 1 123	natur - reliéfní
<b>C</b> GABRO - SLOUPEK 220 HLADKÝ	29416	280	25 × 7	ks	108	6	678	1 2 1 239 / 1 499	natur - reliéfní
<b>D</b> GABRO - SLOUPEK 60 HLADKÝ	29417	90	25 × 7	ks	35	12	445	1 2 461 / 558	natur - reliéfní
<b>E</b> GABRO - DESKA*	29418	50	188 × 6	ks	100	14	1 427	1 2 1 551 / 1 877	natur - reliéfní
<b>F</b> GABRO - STRÍŠKA NA SLOUPEK OBOUSTRANNÁ	29419	10	37 × 30	ks	24	16	409	1 2 461 / 558	natur - reliéfní
<b>G</b> GABRO - STRÍŠKA NA SLOUPEK JEDNOSTRANNÁ	29420	10	29 × 30	ks	19	16	329	1 2 303 / 367	natur - reliéfní
<b>H</b> GABRO - STRÍŠKA NA DESKU OBOUSTRANNÁ	29421	10	175 × 20	ks	72	3	241	1 2 1 239 / 1 499	natur - reliéfní
<b>I</b> GABRO - STRÍŠKA NA DESKU JEDNOSTRANNÁ	29422	10	175 × 10	ks	34	6	229	1 2 928 / 1 123	natur - reliéfní
<b>J</b> GABRO - VLOŽKA DO SLOUPKU	29423	6	20 × 5,5	ks	2	VL	2	1 2 117 / 142	natur - reliéfní
<b>K</b> ZDICÍ BLOK GABRO - SLOUPKOVÝ***	29425	15	45 × 45	ks	48	12	601	1 2 849 / 1 027	natur - reliéfní
<b>L</b> ZDICÍ BLOK GABRO - SLOUPKOVÝ S VÝŘEZEM***	29426	15	45 × 45	ks	46	12	577	1 2 849 / 1 027	natur - reliéfní
<b>M</b> ZDICÍ BLOK GABRO - SLOUPKOVÝ ROHOVÝ***	29439	15	45 × 45	ks	44	12	553	1 2 849 / 1 027	natur - reliéfní
<b>N</b> ZDICÍ BLOK GABRO - SLOUPKOVÝ UKONČOVACÍ/SCHODIŠTŮVÝ BLOK***	29424	15	45 × 45	ks	62	12	769	1 2 1 076 / 1 302	natur - reliéfní

\* Výrobky jsou baleny na paletě EUR (80 × 120) cm s držáky.

\*\* Výrobky jsou baleny na paletě Standard (80 × 240) cm.

\*\*\* DŮLEŽITÉ: Při technologii zděni na PUR je nutné brát v úvahu výrobní tolerance bloků a na základě toho volit vhodnou výšku stěny, ideálně do 1 m. Výrobek věrně imituje přírodní materiál, proto je žádoucí, aby nebyla barva výrobku jednotná.

1 PATINA BAZALT

2 PATINA PÍSKOVEC

Technický list:

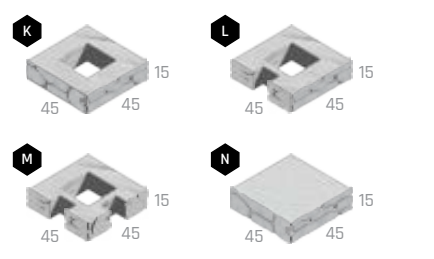
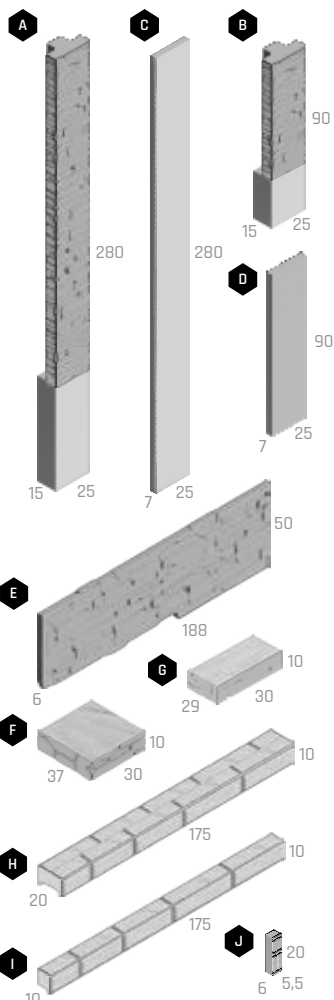

### OBOUSTRANNÉ PŘEVEDENÍ S POUŽITÍM PRVKU ZDICÍ BLOK

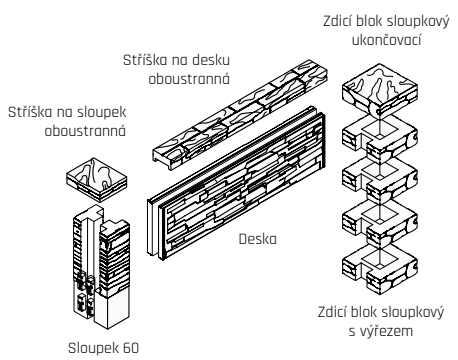

### JEDNOSTRANNÉ PŘEVEDENÍ

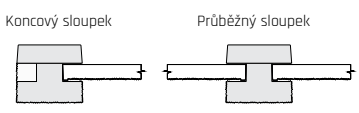

### OBOUSTRANNÉ PŘEVEDENÍ

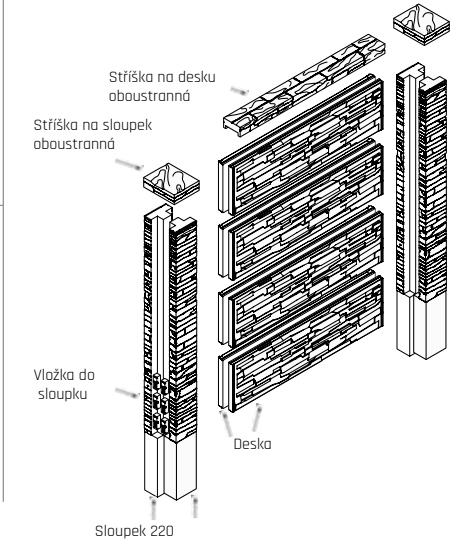
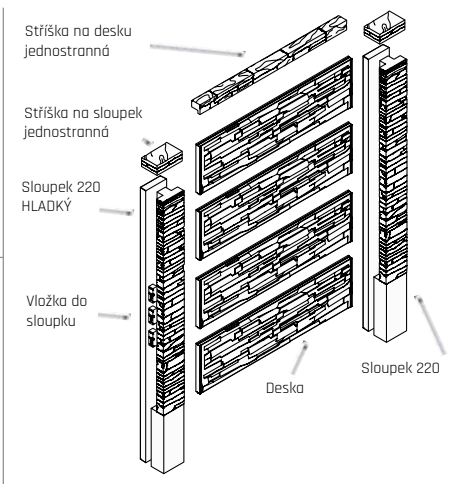
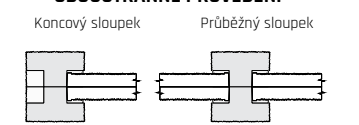

# PLOTOVÝ SYSTÉM - QUICK WALL STONE

Katalog  
strana  
152



BEZ  
POPLATKU



NÁZEV	kód	výška cm	rozměry d × š cm	měrná jednotka	hmotnost kg/ks	paleta ks	hmotnost kg/balení	DOSTUPNÉ BARVY cena za ks v Kč bez DPH/s DPH				povrch
<b>A</b> QUICK WALL STONE - PLOTOVÁ VÝPLŇ JEDNOSTRANNÁ	29201	40	207 × 4,5	ks	92	16	1 499	1 771 / 933	2 2 018	3 2 442	4 2 442	natur - reliéfni
<b>B</b> QUICK WALL STONE - PLOTOVÁ VÝPLŇ OBOUSTRANNÁ	29214	40	207 × 7	ks	115	12	1 407	1 1 461 / 1 768	2 2 649	3 3 205	4 3 205	natur - reliéfni
<b>C</b> QUICK WALL STONE - SLOUPEK PRŮBĚŽNÝ 120*	29205	210	15 × 15	ks	110	8	910	1 1 052 / 1 273	2 1 707	3 2 065	4 2 065	natur - reliéfni
<b>D</b> QUICK WALL STONE - SLOUPEK KONCOVÝ 120*	29209	210	15 × 15	ks	115	8	950	1 1 299 / 1 572	2 1 923	3 2 327	4 2 327	natur - reliéfni
<b>E</b> QUICK WALL STONE - SLOUPEK ROHOVÝ 120*	29213	210	15 × 15	ks	110	8	910	1 1 363 / 1 649	2 2 018	3 2 442	4 2 442	natur - reliéfni
<b>C</b> QUICK WALL STONE - SLOUPEK PRŮBĚŽNÝ 160*	29204	250	15 × 15	ks	130	8	1 070	1 1 284 / 1 554	2 2 018	3 2 442	4 2 442	natur - reliéfni
<b>D</b> QUICK WALL STONE - SLOUPEK KONCOVÝ 160*	29215	250	15 × 15	ks	136	8	1 118	1 1 521 / 1 840	2 2 219	3 2 685	4 2 685	natur - reliéfni
<b>E</b> QUICK WALL STONE - SLOUPEK ROHOVÝ 160*	29212	250	15 × 15	ks	130	8	1 070	1 1 598 / 1 934	2 2 332	3 2 822	4 2 822	natur - reliéfni
<b>C</b> QUICK WALL STONE - SLOUPEK PRŮBĚŽNÝ 200*	29203	290	15 × 15	ks	153	8	1 254	1 1 520 / 1 839	2 2 332	3 2 822	4 2 822	natur - reliéfni
<b>D</b> QUICK WALL STONE - SLOUPEK KONCOVÝ 200*	29216	290	15 × 15	ks	161	8	1 318	1 1 744 / 2 110	2 2 517	3 3 046	4 3 046	natur - reliéfni
<b>E</b> QUICK WALL STONE - SLOUPEK ROHOVÝ 200*	29211	290	15 × 15	ks	153	8	1 254	1 1 831 / 2 216	2 2 642	3 3 197	4 3 197	natur - reliéfni
<b>C</b> QUICK WALL STONE - SLOUPEK PRŮBĚŽNÝ 240*	29202	320	15 × 15	ks	174	8	1 422	1 1 802 / 2 180	2 2 642	3 3 197	4 3 197	natur - reliéfni
<b>D</b> QUICK WALL STONE - SLOUPEK KONCOVÝ 240*	29217	320	15 × 15	ks	183	8	1 494	1 2 012 / 2 435	2 2 812	3 3 403	4 3 403	natur - reliéfni
<b>E</b> QUICK WALL STONE - SLOUPEK ROHOVÝ 240*	29210	320	15 × 15	ks	174	8	1 422	1 2 174 / 2 631	2 2 954	3 3 574	4 3 574	natur - reliéfni
<b>F</b> QUICK WALL STONE - STRÍŠKA DESKOVÁ**	29206	7	200 × 15	ks	41	30	1 255	1 616 / 745	2 1 084	3 1 312	4 1 312	natur - reliéfni
<b>G</b> QUICK WALL STONE - SLOUPKOVÁ STRÍŠKA	29207	7	22 × 16	ks	6	105	655	1 148 / 179	2 303	3 367	4 367	natur - reliéfni
<b>H</b> QUICK WALL STONE - VLOŽKA DO SLOUPKU	29208	40	3,5 × 4,5	ks	1,5	VL	1,5	1 148 / 179	2 178	3 215	4 215	natur - reliéfni

\* U všech sloupků je 80 cm z výšky sloupku určeno do základu a 10 cm zůstává nad úroveň vrchní plotové desky.

\*\* Jen pro jednostrannou pohledovou variantu

Výrobek věrně imituje přírodní materiál, proto je žádoucí, aby nebyla barva výrobku jednotná.

1 PŘÍRODNÍ

2 ŠEDÝ MIX

3 BĚŽOVÝ MIX

4 HNĚDÝ MIX

Technický list:

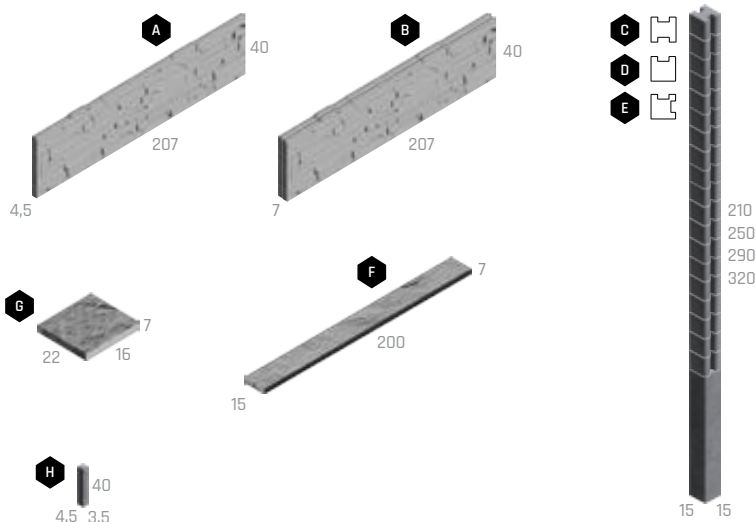

## PLOTOVÝ SYSTÉM QUICK WALL STONE - PŘÍKLAD SKLADBY PLOTU JEDNOSTRANNĚ POHLEDOVÉHO

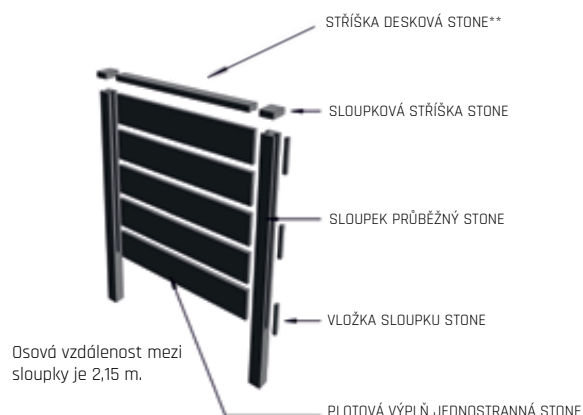



# PLOTOVÝ SYSTÉM - NOVÁ TRÓJA

Katalog  
strana  
154

BEZ  
POPLATKU



NÁZEV	kód	výška cm	rozměry d × š cm	měrná jednotka	hmotnost kg/ks	paleta ks	hmotnost kg/balení	DOSTUPNÉ BARVY cena za ks v Kč bez DPH/s DPH		povrch
<b>A</b> NOVÁ TRÓJA - SLOUPEK 160 PRŮBĚŽNÝ**	25C16	222	10 × 12	ks	48	30	1 470	1 769 / 930	2 3 932 / 1 128	natur - reliéfní
<b>B</b> NOVÁ TRÓJA - SLOUPEK 160 KONCOVÝ**	25C17	222	13 × 13	ks	76	15	1 170	1 1 221 / 1 477	2 3 1 306 / 1 580	natur - reliéfní
<b>C</b> NOVÁ TRÓJA - SLOUPEK 160 ROHOVÝ**	25C18	222	13 × 13	ks	72	15	1 110	1 1 221 / 1 477	2 3 1 306 / 1 580	natur - reliéfní
<b>D</b> NOVÁ TRÓJA - SLOUPEK 210 PRŮBĚŽNÝ**	25C01	272	10 × 12	ks	58,5	30	1 785	1 909 / 1 100	2 3 1 006 / 1 217	natur - reliéfní
<b>E</b> NOVÁ TRÓJA - SLOUPEK 210 KONCOVÝ**	25C02	272	13 × 13	ks	93	15	1 425	1 1 252 / 1 515	2 3 1 382 / 1 672	natur - reliéfní
<b>F</b> NOVÁ TRÓJA - SLOUPEK 210 ROHOVÝ**	25C03	272	13 × 13	ks	88	15	1 350	1 1 252 / 1 515	2 3 1 382 / 1 672	natur - reliéfní
<b>G</b> NOVÁ TRÓJA - SLOUPEK 260 PRŮBĚŽNÝ**	25C09	331	13 × 13	ks	110	10	1 130	1 1 891 / 2 288	2 3 2 037 / 2 465	natur - reliéfní
<b>H</b> NOVÁ TRÓJA - SLOUPEK 260 KONCOVÝ**	25C10	331	13 × 13	ks	120	10	1 230	1 2 610 / 3 158	2 3 2 758 / 3 337	natur - reliéfní
<b>I</b> NOVÁ TRÓJA - SLOUPEK 260 ROHOVÝ**	25C11	331	13 × 13	ks	110	10	1 130	1 2 610 / 3 158	2 3 2 758 / 3 337	natur - reliéfní
<b>J</b> NOVÁ TRÓJA - SLOUPEK 310 PRŮBĚŽNÝ**	25C12	400	15 × 15	ks	187	8	1 526	1 2 939 / 3 556	2 3 3 152 / 3 814	natur - reliéfní
<b>K</b> NOVÁ TRÓJA - SLOUPEK 310 KONCOVÝ**	25C13	400	15 × 15	ks	193	8	1 574	1 2 939 / 3 556	2 3 3 152 / 3 814	natur - reliéfní
<b>L</b> NOVÁ TRÓJA - SLOUPEK 310 ROHOVÝ**	25C14	400	15 × 15	ks	187	8	1 526	1 2 939 / 3 556	2 3 3 152 / 3 814	natur - reliéfní
<b>M</b> NOVÁ TRÓJA - DESKA ZÁKLADNÍ*	25C04	50	184 × 5	ks	74	12	915	1 653 / 790	2 3 733 / 887	natur - reliéfní
<b>N</b> NOVÁ TRÓJA - DESKA POLOVIČNÍ*	25C05	25	184 × 5	ks	35	12	447	1 489 / 592	2 3 537 / 650	natur - reliéfní
<b>O</b> NOVÁ TRÓJA - DESKA OBLOUKOVÁ*	25C06	35	184 × 5	ks	48	12	603	1 570 / 690	2 3 634 / 767	natur - reliéfní
<b>P</b> NOVÁ TRÓJA - STRÍŠKA NA SLOUPEK 160, 210	25C07	3,5	17 × 17	ks	2	280	585	1 123 / 149	2 3 128 / 155	natur - reliéfní
<b>Q</b> NOVÁ TRÓJA - STRÍŠKA NA SLOUPEK 260, 310	25C15	4	22,5 × 22,5	ks	3,5	150	550	1 123 / 149	2 3 128 / 155	natur - reliéfní
<b>R</b> NOVÁ TRÓJA - STRÍŠKA NA DESKU	25C08	5	184 × 13	ks	28	20	585	1 335 / 405	2 3 374 / 453	natur - reliéfní

\* Výrobky jsou baleny na paletě (80 × 164) cm s drážky.

\*\* Výrobky jsou baleny na paletě Standard (80 × 240) cm.

Výrobek věrně imituje přírodní materiál, proto je žádoucí, aby nebyla barva výrobku jednotná.

1 PŘÍRODNÍ

2 PÍSKOVÁ

3 ANTRACITOVÁ

Technický list:

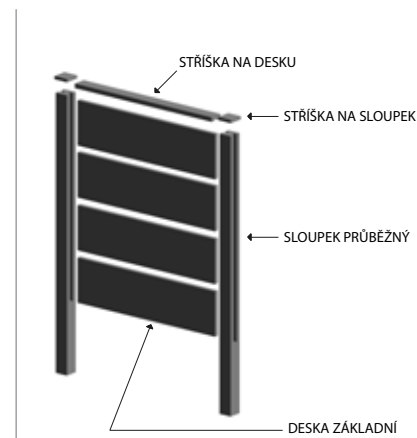
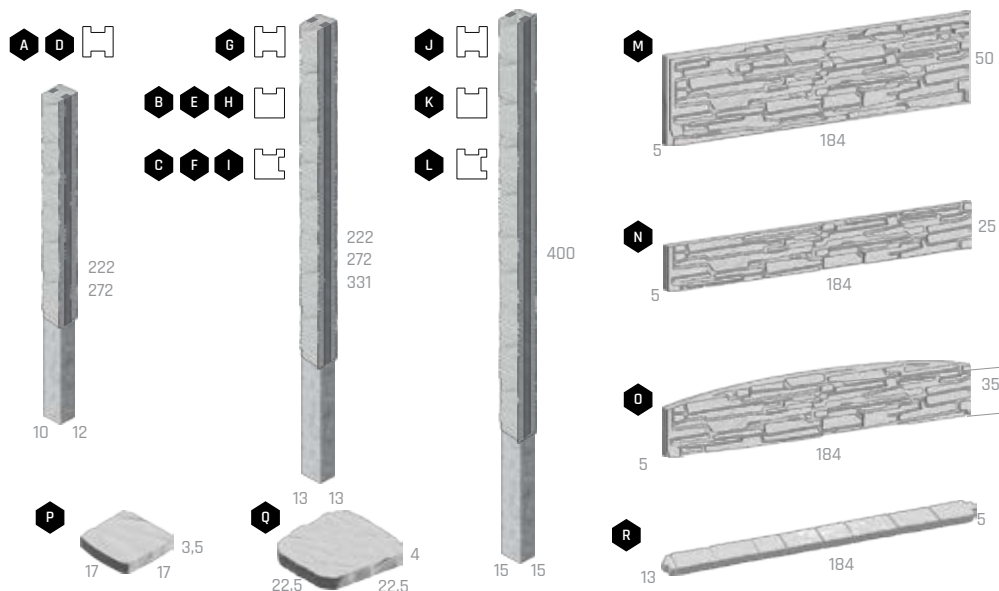

# PLOTOVÝ SYSTÉM – MODERN

Katalog  
strana  
**156**

BEZ  
POPLATKU



NÁZEV	kód	výška cm	rozměry d × š cm	měrná jednotka	hmotnost kg/ks	paleta ks	hmotnost kg/balení	DOSTUPNÉ BARVY cena za ks v Kč bez DPH/s DPH	povrch
<b>A</b> MODERN - SLOUPEK PRŮBĚŽNÝ**	25B01	272	10 × 10	ks	47	35	1 675	<b>1</b> 1 130 / 1 367	natur
<b>B</b> MODERN - SLOUPEK KONCOVÝ**	25B02	272	10 × 13	ks	70	30	2 130	<b>1</b> 1 130 / 1 367	natur
<b>C</b> MODERN - SLOUPEK ROHOVÝ**	25B03	272	13 × 13	ks	91,5	15	1 403	<b>1</b> 1 130 / 1 367	natur
<b>D</b> MODERN - SLOUPEK T PROFIL**	25B04	272	13 × 13	ks	85	15	1 305	<b>1</b> 1 130 / 1 367	natur
<b>E</b> MODERN - PLOTOVÁ DESKA*	25B05	50	185 × 5	ks	105	14	1 497	<b>1</b> 1 006 / 1 217	natur
<b>F</b> MODERN - STRÍŠKA NA SLOUPEK	25B06	3,5	17 × 17	ks	2	112	249	<b>1</b> 94 / 114	natur

\* Výrobky jsou baleny na paletě EUR (80 × 120) cm s držáky.

\*\* Výrobky jsou baleny na paletě Standard (80 × 240) cm.

Výsledná výška plotu po zabudování je 210 cm.

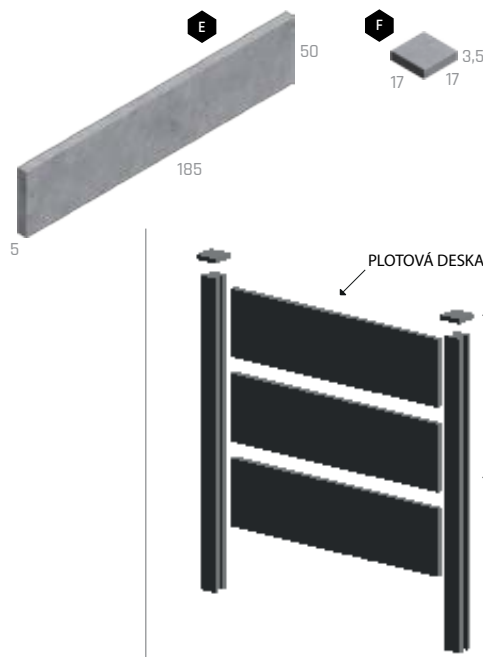
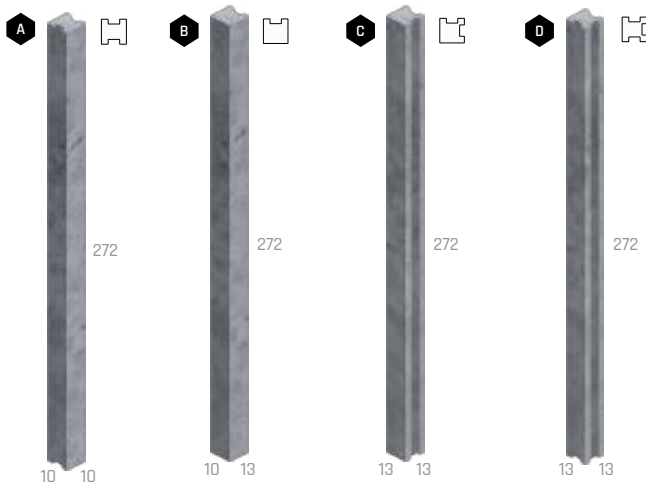

**1** PŘÍRODNÍ

Technický list:



# PLOTOVÝ SYSTÉM – QUICK WALL WOOD

Katalog  
strana  
158



BEZ  
POPLATKU

DEP



NÁZEV	kód	výška cm	rozměry d × š cm	měrná jednotka	hmotnost kg/ks	paleta ks	hmotnost kg/balení	DOSTUPNÉ BARVY cena za ks v Kč bez DPH/s DPH	povrch
<b>A</b> QUICK WALL WOOD - PLOTOVÁ DESKA JEDNOSTRANNÁ DUB	29149	30	183 × 5	ks	60	16	987	 1 551 / 1 877	natur - reliéfni
<b>B</b> QUICK WALL WOOD - PLOTOVÁ DESKA 1 + 1 STRANA DUB	29150	30	183 × 5	ks	60	16	987	 2 018 / 2 442	natur - reliéfni
<b>C</b> QUICK WALL WOOD - SLOUPKOVÁ DESKA 120 DUB	29155	130	25 × 6	ks	46	14	671	 616 / 745	natur - reliéfni
<b>C</b> QUICK WALL WOOD - SLOUPKOVÁ DESKA 150 DUB	29154	160	25 × 6	ks	60	14	867	 771 / 933	natur - reliéfni
<b>C</b> QUICK WALL WOOD - SLOUPKOVÁ DESKA 180 DUB	29153	190	25 × 6	ks	70	14	1 007	 865 / 1 047	natur - reliéfni
<b>C</b> QUICK WALL WOOD - SLOUPKOVÁ DESKA 210 DUB	29152	220	25 × 6	ks	80	14	1 147	 928 / 1 123	natur - reliéfni
<b>C</b> QUICK WALL WOOD - SLOUPKOVÁ DESKA 240 DUB	29151	240	25 × 6	ks	90	14	1 287	 1 084 / 1 312	natur - reliéfni
<b>D</b> QUICK WALL WOOD - SLOUPEK DĚLENÝ PRŮBĚŽNÝ 120 DUB*	29160	210	25 × 11	ks	118	6	738	 1 707 / 2 065	natur - reliéfni
<b>E</b> QUICK WALL WOOD - SLOUPEK DĚLENÝ ROHOVÝ 120 DUB*	29165	210	25 × 11	ks	124	6	774	 1 707 / 2 065	natur - reliéfni
<b>D</b> QUICK WALL WOOD - SLOUPEK DĚLENÝ PRŮBĚŽNÝ 150 DUB*	29159	240	25 × 11	ks	140	6	870	 2 018 / 2 442	natur - reliéfni
<b>E</b> QUICK WALL WOOD - SLOUPEK DĚLENÝ ROHOVÝ 150 DUB*	29164	240	25 × 11	ks	135	6	840	 2 018 / 2 442	natur - reliéfni
<b>D</b> QUICK WALL WOOD - SLOUPEK DĚLENÝ PRŮBĚŽNÝ 180 DUB*	29158	270	25 × 11	ks	156	6	966	 2 332 / 2 822	natur - reliéfni
<b>E</b> QUICK WALL WOOD - SLOUPEK DĚLENÝ ROHOVÝ 180 DUB*	29163	270	25 × 11	ks	153	6	948	 2 332 / 2 822	natur - reliéfni
<b>D</b> QUICK WALL WOOD - SLOUPEK DĚLENÝ PRŮBĚŽNÝ 210 DUB*	29157	300	25 × 11	ks	170	6	1 050	 2 642 / 3 197	natur - reliéfni
<b>E</b> QUICK WALL WOOD - SLOUPEK DĚLENÝ ROHOVÝ 210 DUB*	29162	300	25 × 11	ks	170	6	1 050	 2 642 / 3 197	natur - reliéfni
<b>D</b> QUICK WALL WOOD - SLOUPEK DĚLENÝ PRŮBĚŽNÝ 240 DUB*	29156	320	25 × 11	ks	184	6	1 134	 2 954 / 3 574	natur - reliéfni
<b>E</b> QUICK WALL WOOD - SLOUPEK DĚLENÝ ROHOVÝ 240 DUB*	29161	320	25 × 11	ks	186	6	1 146	 2 954 / 3 574	natur - reliéfni
<b>F</b> QUICK WALL WOOD - SLOUPKOVÁ STRÍŠKA DUB	29166	6	25 × 35	ks	11	40	465	 381 / 461	natur - reliéfni
<b>G</b> QUICK WALL WOOD - VLOŽKA SLOUPKU DUB	29167	30	3,5 × 4,5	ks	1,1	VL	1,1	 148 / 179	natur - reliéfni

\* U všech sloupků je 80 cm z výšky sloupku určeno do základu a 10 cm zůstává nad úroveň vrchní plotové desky.

ARKTIC

SVĚTLÝ

TMAVÝ

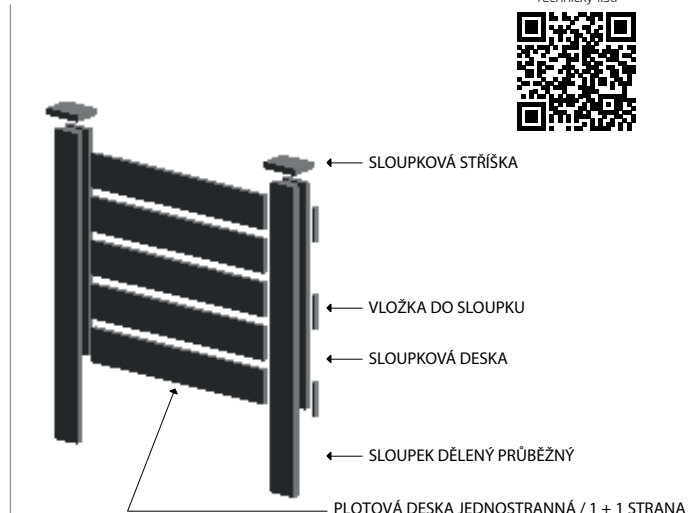
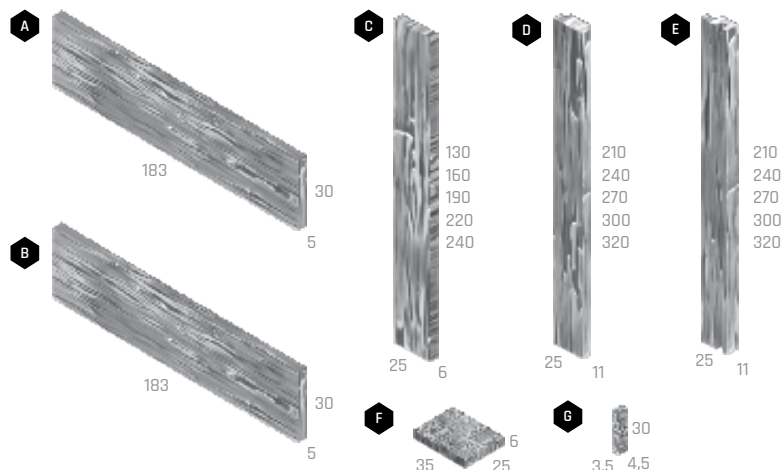

Technický list:





# PLOTOVÝ SYSTÉM – NATUR PATINA



NÁZEV	kód	výška cm	rozměry d × š cm	měrná jednotka	hmotnost kg/ks	paleta ks	hmotnost kg/paleta	DOSTUPNÉ BARVY cena za ks v Kč bez DPH/s DPH	povrch
<b>A</b> NATUR PATINA - SLOUPEK PRŮBĚŽNÝ	29321	292	13 × 13	ks	105	15	1 605	<b>1</b> 2 018 / 2 442	natur - reliéfní
<b>B</b> NATUR PATINA - SLOUPEK KONCOVÝ	29322	292	13 × 13	ks	121	15	1 845	<b>1</b> 2 018 / 2 442	natur - reliéfní
<b>C</b> NATUR PATINA - SLOUPEK ROHOVÝ	29323	292	13 × 13	ks	105	15	1 605	<b>1</b> 2 018 / 2 442	natur - reliéfní
<b>D</b> NATUR PATINA - SLOUPEK T PROFIL	29324	292	13 × 13	ks	89	15	1 365	<b>1</b> 2 018 / 2 442	natur - reliéfní
<b>E</b> NATUR PATINA - DESKA PRO JEDNOSTRANNÉ POUŽITÍ KAZETA	29326	30	181,5 × 4,6	ks	48	16	795	<b>1</b> 1 084 / 1 312	natur - reliéfní
<b>F</b> NATUR PATINA - DESKA PRO JEDNOSTRANNÉ POUŽITÍ FOŠNA	29327	31	181,5 × 4,6	ks	59	16	971	<b>1</b> 1 084 / 1 312	natur - reliéfní
<b>G</b> NATUR PATINA - DESKA PRO JEDNOSTRANNÉ POUŽITÍ PRKNA	29328	30	181,5 × 4,6	ks	50	16	827	<b>1</b> 1 084 / 1 312	natur - reliéfní
<b>H</b> NATUR PATINA - DESKA PRO JEDNOSTRANNÉ POUŽITÍ PRKNA PROUTĚNÁ	29381	30	181,5 × 4,6	ks	60	16	987	<b>1</b> 1 084 / 1 312	natur - reliéfní
<b>I</b> NATUR PATINA - DESKA PRO OBOUSTRANNÉ POUŽITÍ KAZETA *	29330	30	181,5 × 4,6	ks	46	16	763	<b>1</b> 1 084 / 1 312	natur - reliéfní
<b>J</b> NATUR PATINA - DESKA PRO OBOUSTRANNÉ POUŽITÍ FOŠNA *	29331	31	181,5 × 4,6	ks	57	16	939	<b>1</b> 1 084 / 1 312	natur - reliéfní
<b>K</b> NATUR PATINA - DESKA PRO OBOUSTRANNÉ POUŽITÍ PRKNA *	29332	30	181,5 × 4,6	ks	48	16	795	<b>1</b> 1 084 / 1 312	natur - reliéfní
<b>L</b> NATUR PATINA - STŘÍŠKA NA DESKU	29352	5	182 × 13	ks	28	16	473	<b>1</b> 1 239 / 1 499	natur - reliéfní

\* Pro vytvoření oboustranného plotu je nutné použít dvojnásobný počet desek pro oboustranné použití (deska má dekor pouze z jedné strany, proto se vkládají vždy dvě desky)!

**1** NATUR PATINA

Výrobek věrně imituje přírodní materiál, proto je žádoucí, aby nebyla barva výrobku jednotná.

Technický list:

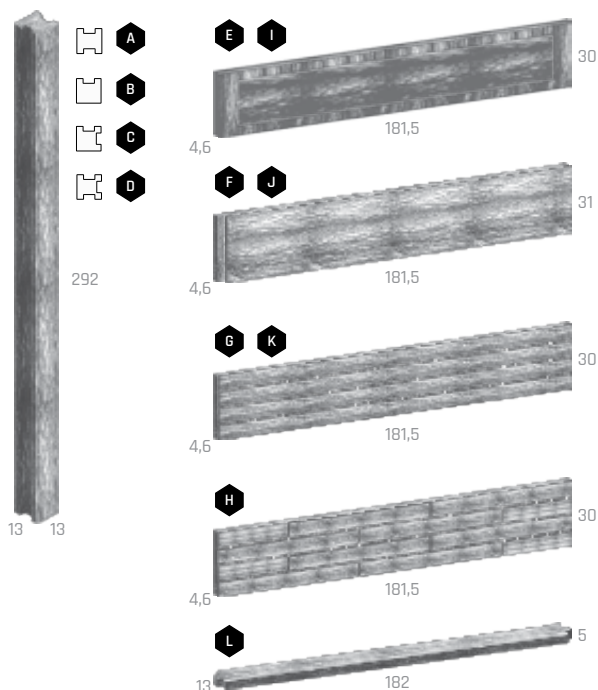

## JEDNOSTRANNÉ PŘEVEDENÍ

Průběžný sloupek

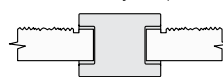

## OBOUSTRANNÉ PŘEVEDENÍ

Průběžný sloupek

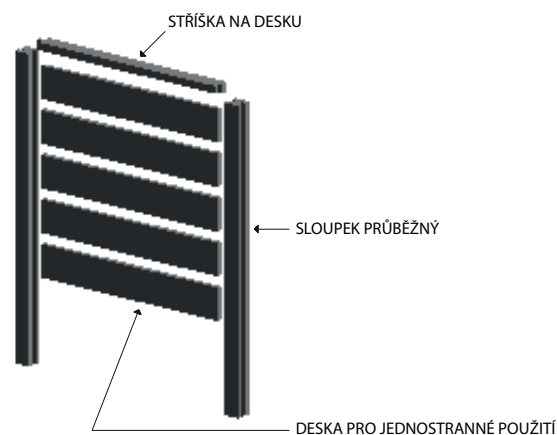
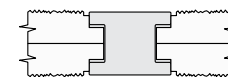



# PLOTOVÝ SYSTÉM – FARMÁŘSKÝ PLOT

Katalog  
strana  
**162**

BEZ  
POPLÁTKU



NÁZEV	kód	výška cm	rozměry d × š cm	měrná jednotka	hmotnost kg/ks	paleta ks	hmotnost kg/paleta	DOSTUPNÉ BARVY cena za ks v Kč bez DPH/s DPH	povrch
<b>A</b> FARMÁŘSKÝ PLOT - SLOUPEK A	29375	70	13 × 13	ks	23,5	30	730	<b>1</b> 616 / 745	natur - reliéfni
<b>B</b> FARMÁŘSKÝ PLOT - SLOUPEK B	29376	145	13 × 13	ks	46	20	945	<b>1</b> 1 084 / 1 312	natur - reliéfni
<b>C</b> FARMÁŘSKÝ PLOT - SLOUPEK C	29333	185	13 × 13	ks	56,5	20	1155	<b>1</b> 1 239 / 1 499	natur - reliéfni
<b>D</b> FARMÁŘSKÝ PLOT - HRANOL	29334	14	241 × 6	ks	45	30	1 375	<b>1</b> 928 / 1 123	natur - reliéfni

Pozn.: Rozteč otvoru SLOUPKU je 39 cm (měřeno: střed na střed otvoru).

Výrobek věrně imituje přírodní materiál, proto je žádoucí, aby nebyla barva výrobku jednotná.

**1** NATUR PATINA

Technický list:

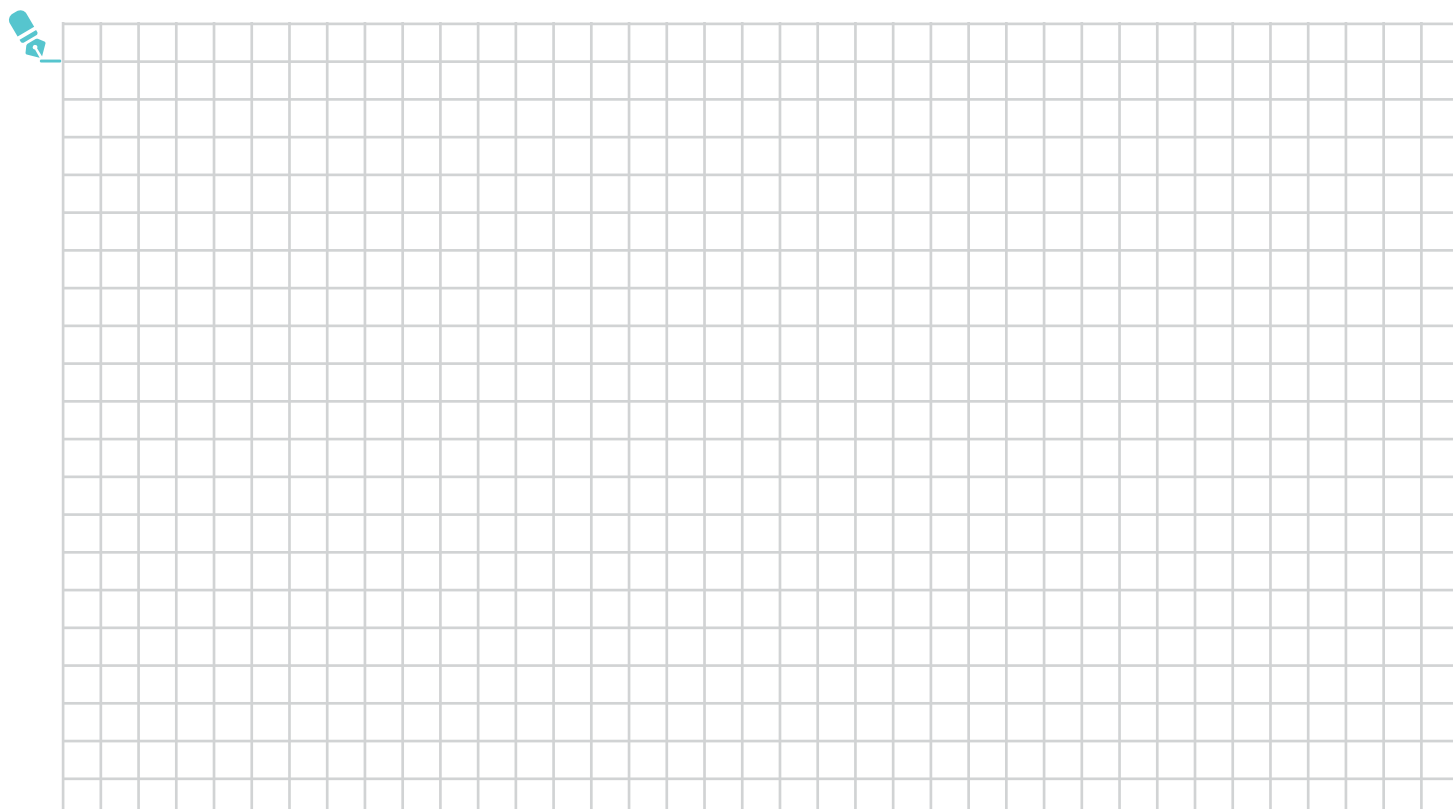
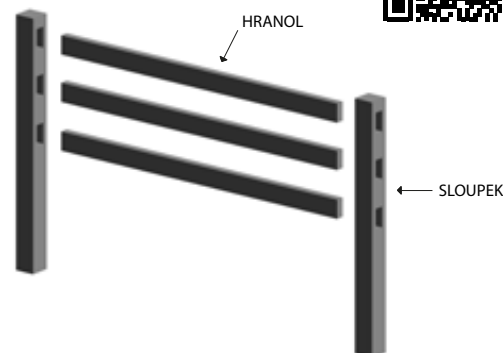
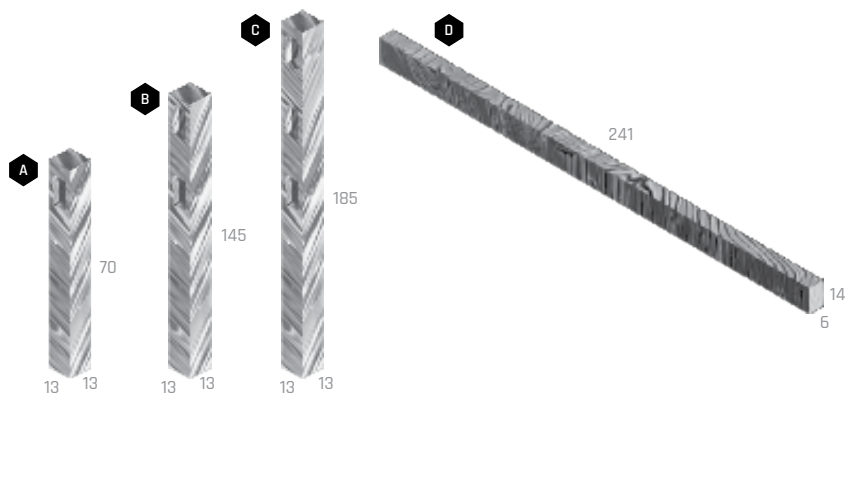



# PLOTY, ZDI A STŘÍŠKY

- ZDICÍ A PLOTOVÉ TVAROVKY
- A STŘÍŠKY
- DOPLŇKY





NÁZEV	kód	výška cm	rozměry d × š cm	měrná jednotka	hmotnost kg/ks	spotřeba ks/m <sup>2</sup>	paleta ks	hmotnost kg/paleta	DOSTUPNÉ BARVY cena za ks v Kč bez DPH/s DPH			povrch
<b>A</b> VISO PRŮBĚŽNÝ	25101	15	40 × 20	ks	15	16,67	60	925	1 78 / 94	2 3 4 5 86 / 104	6 7 165 / 200	standard
<b>B</b> VISO KONCOVÝ	25102	15	40 × 20	ks	13,5	-	60	835	1 78 / 94	2 3 4 5 86 / 104	6 7 165 / 200	standard
<b>C</b> VISO KONCOVÝ POLOVIČNÍ	25103	15	20 × 20	ks	7,8	-	120	961	1 47 / 57	2 3 4 5 55 / 67	6 7 145 / 175	standard
<b>D</b> VISO SLOUPKOVÝ	25104	15	40 × 30	ks	19	-	40	785	1 95 / 115	2 3 4 5 104 / 126	6 7 195 / 236	standard

1 MELÍR PŘÍRODNÍ    2 MELÍR PÍSKOVÁ    3 MELÍR CIHLOVÁ    4 ČERVENÁ    5 ČERNÁ    6 MELÍR LATTE    7 MELÍR MARMO

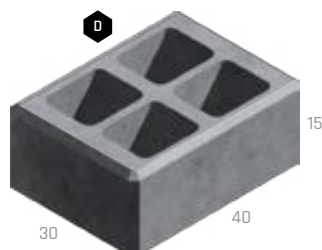
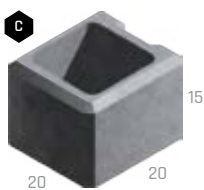
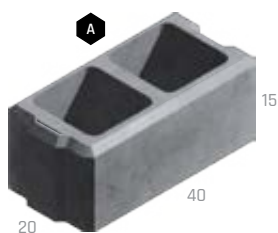

Technický list:

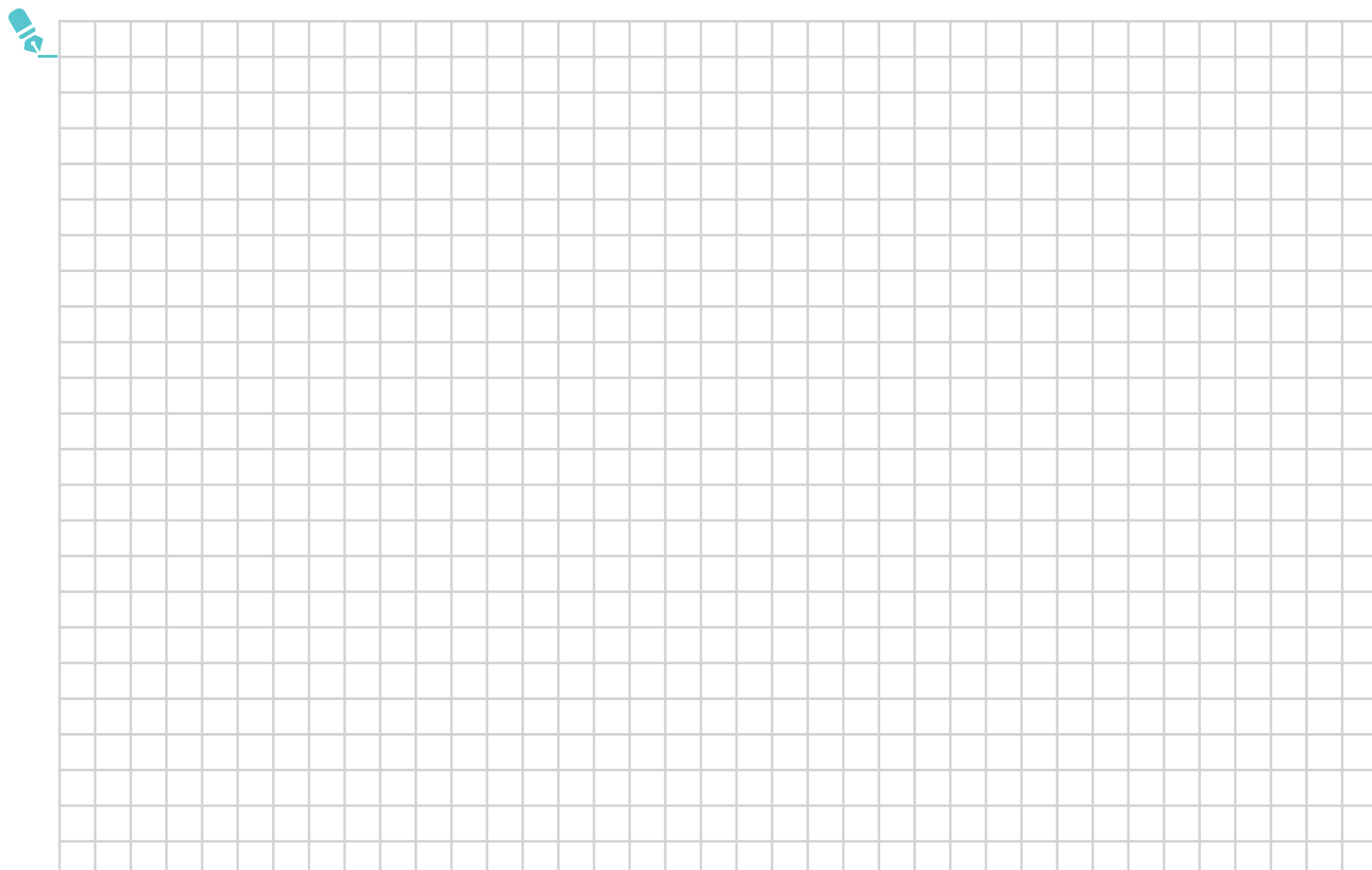
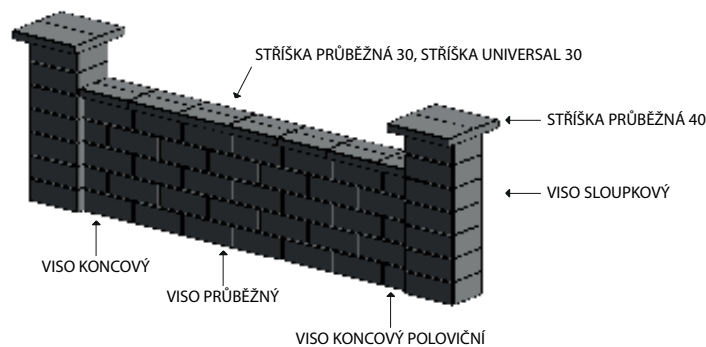



# VERSO

Katalog strana  
**166**

BEZ  
POPLÁTKU

DAP

E

NÁZEV	kód	výška cm	rozměry d × š cm	měrná jednotka	hmotnost kg/ks (vrstva)	spotřeba ks/m <sup>2</sup>	paleta ks	hmotnost kg/paleta	DOSTUPNÉ BARVY cena za ks v Kč bez DPH/s DPH		povrch	
<b>A</b> VERSO PRŮBĚŽNÝ	25J01	15	60 × 30	ks	32	11,11	36	1177	1 104 / 126	2 188 / 227	3	standard
<b>B</b> VERSO KONCOVÝ *	25J03	15	60 (30) × 30	vrstva	196	-	24 + 24	1201	1 840 / 1 016	2 1490 / 1 803	3	standard
<b>C</b> VERSO SLOUPKOVÝ	25J02	15	60 × 30	ks	32	-	36	1177	1 104 / 126	2 188 / 227	3	standard

\* Prodej pouze po ucelených vrstvách - 1 vrstva obsahuje: 4 ks koncového kamene celého (60 × 30) a 4 ks koncového kamene polovičního (30 × 30).

1 PŘÍRODNÍ

2 BÍLÁ

3 ČERNÁ

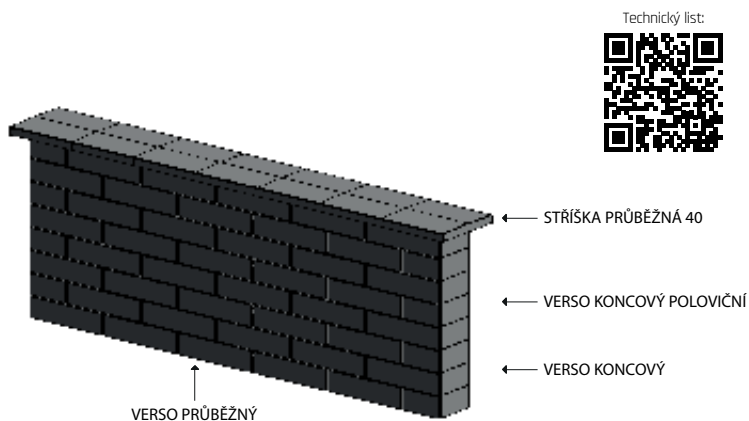
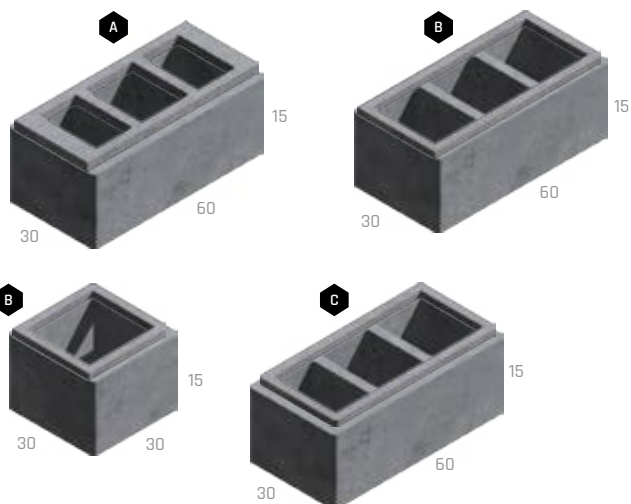

Technický list:

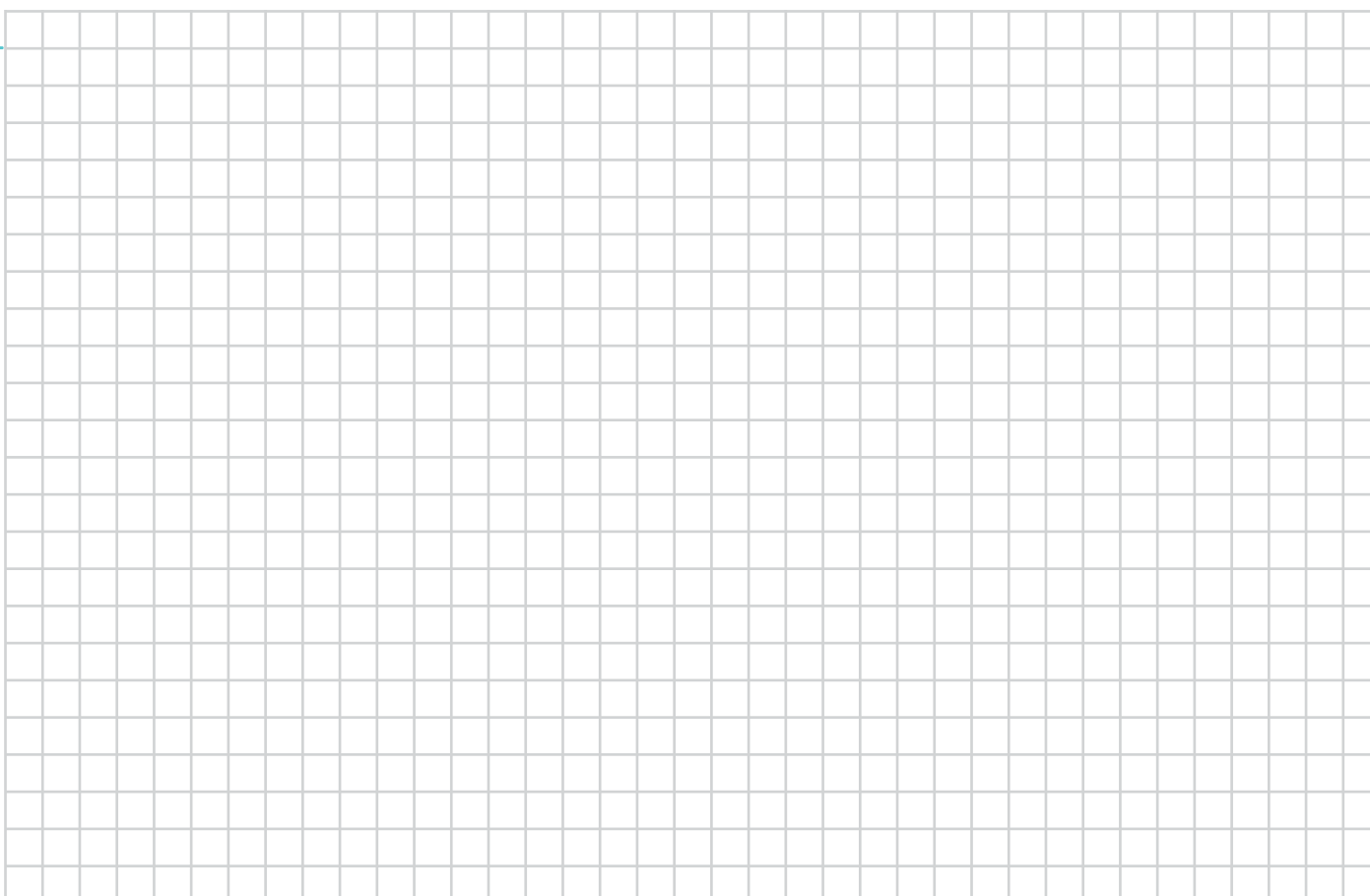





# ENEZIA

Katalog  
strana  
**168**

BEZ  
POPLATKU

DAP

E

NÁZEV	kód	výška cm	rozměry d × š cm	měrná jednotka	hmotnost kg/ks	spotřeba ks/m <sup>2</sup>	paleta ks	hmotnost kg/paleta	DOSTUPNÉ BARVY cena za ks v Kč bez DPH/s DPH		povrch
<b>A</b> VENEZIA SLOUPKOVÁ	25D01	19	39 × 19	ks	20	13,5	60	1 225	1 74 / 90	2 3 4 5 84 / 102	standard
<b>B</b> VENEZIA PRŮBĚŽNÁ	25D02	19	39 × 19	ks	19	13,5	60	1 165	1 74 / 90	2 3 4 5 84 / 102	standard

1 MELÍR PŘÍRODNÍ

2 MELÍR PÍSKOVÁ

3 MELÍR CIHLOVÁ

4 ČERVENÁ

5 ČERNÁ

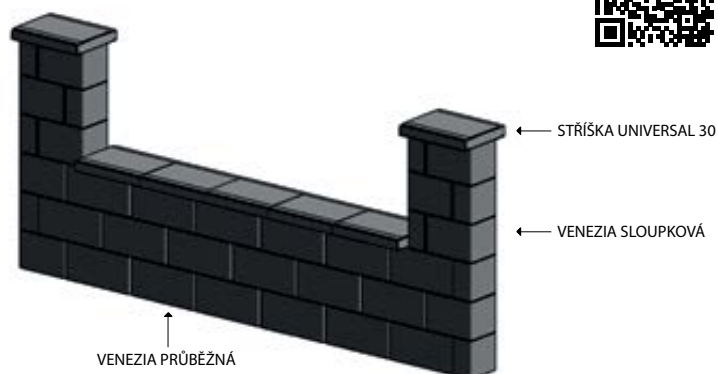
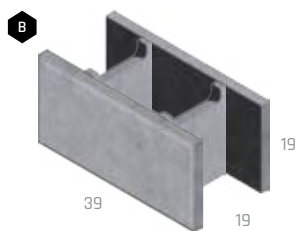

Technický list:



# STŘÍŠKY ŠTÍPANÉ A HLADKÉ

Katalog  
strana  
174

BEZ  
POPLATKU

DAP

E

NÁZEV	kód	výška cm	rozměry d × š cm	měrná jednotka	hmotnost kg/ks	spotřeba ks/bm	paleta ks	hmotnost kg/paleta	DOSTUPNÉ BARVY cena za ks v Kč bez DPH/s DPH		povrch
<b>A</b> STŘÍŠKA PRŮBĚŽNÁ, ŠTÍPANÁ 30	25204	7	20 × 30	ks	6,2	5	120	769	1 88 / 106	2 3 4 5 6 7 8 9 104 / 126	standard - štípaný
<b>B</b> STŘÍŠKA ZD - SLOUPKOVÁ, ŠTÍPANÁ	25201	5	45 × 45	ks	23	2,2	48	1129	1 382 / 462	2 3 4 5 6 7 8 9 423 / 512	standard - štípaný
<b>C</b> STŘÍŠKA PRŮBĚŽNÁ, SLOUPKOVÁ 50	25203	5,5	50 × 50	ks	28,4	2	40	1161	1 342 / 414	2 3 4 5 6 7 8 396 / 479	standard
<b>D</b> STŘÍŠKA PRŮBĚŽNÁ 30	25210	5,5	40 × 30	ks	13,9	2,5	80	1137	1 221 / 267	2 3 4 5 6 7 8 275 / 333	standard
<b>E</b> STŘÍŠKA PRŮBĚŽNÁ 40	25205	5	50 × 40	ks	21,7	2	60	1327	1 396 / 479	2 3 4 5 6 7 8 10 11 435 / 526 480 / 581	standard
<b>F</b> STŘÍŠKA UNIVERSAL 30	25207	5,5	50 × 30	ks	18,5	2	80	1505	1 181 / 219	2 3 4 5 6 7 8 10 11 207 / 250 250 / 303	standard
<b>G</b> STŘÍŠKA UNIVERSAL 50	25208	5,5	50 × 50	ks	27,5	2	48	1345	1 275 / 333	2 3 4 5 6 7 8 314 / 380	standard
<b>H</b> STŘÍŠKA LA DÉFENSE 25	25602	5	100 × 25	ks	28,5	1	15	453		12 409 / 495	natur
<b>I</b> STŘÍŠKA LA DÉFENSE 40	25603	5	100 × 40	ks	45	1	10	475		12 678 / 820	natur
<b>J</b> ZÁKRYTOVÁ STŘÍŠKA 30	25211	7,5	80 × 30	ks	35	1,25	24	865		1 420 / 508	natur
<b>K</b> ZÁKRYTOVÁ STŘÍŠKA 30 POLOVIČNÍ	25212	7,5	40 × 30	ks	18	2,5	48	889		1 277 / 335	natur
<b>L</b> UKONČOVACÍ STŘÍŠKA 30	25213	7,5	45 × 30	ks	20	2,2	48	985		1 347 / 420	natur
<b>M</b> ROHOVÁ STŘÍŠKA 30	25214	7,5	45 × 45	ks	26	-	6	181		1 489 / 592	natur
<b>N</b> SLOUPKOVÁ STŘÍŠKA 30	25215	7,5	50 × 30	ks	20	2	48	985		1 375 / 454	natur
<b>O</b> SLOUPKOVÁ STŘÍŠKA 50	25216	7,5	50 × 50	ks	33	2	6	223		1 618 / 748	natur

1 PŘÍRODNÍ

2 BÍLÁ

3 ČERVENÁ

4 CIHLOVÁ

5 ČERNÁ

6 HNĚDÁ

7 OKROVÁ

8 PÍSKOVÁ

9 KARAMELOVÁ

10 LATTE

11 MARMO

12 NOIR

Technický list:

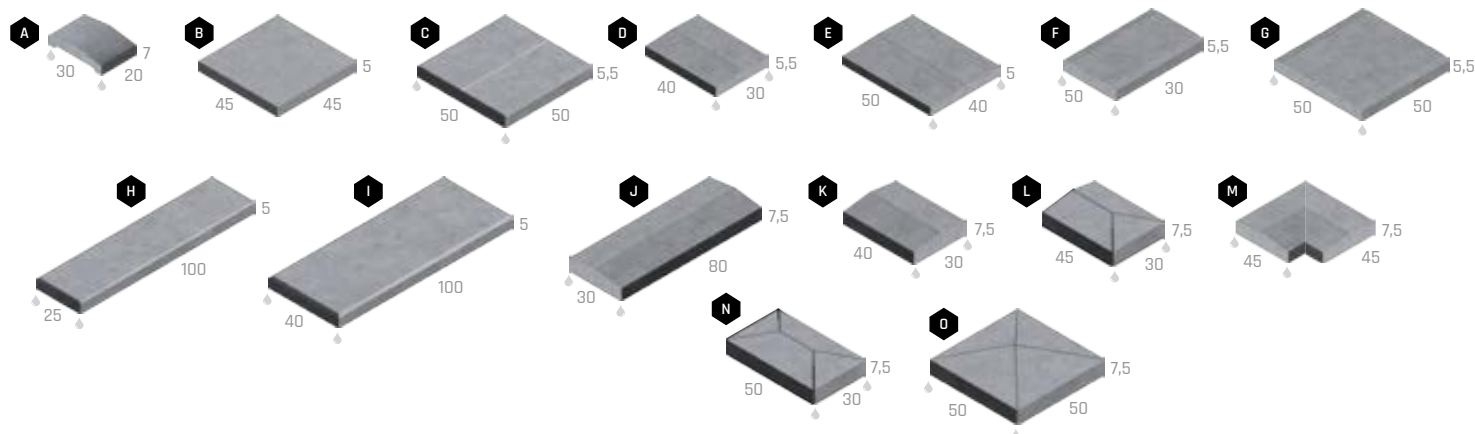

# PLOTOVÉ TVÁRNICE

## - S FAZETOU



NÁZEV	kód	výška cm	rozměry d × š cm	měrná jednotka	hmotnost kg/ks	spotřeba ks/m <sup>2</sup>	paleta ks	hmotnost kg/paleta	DOSTUPNÉ BARVY cena za ks v Kč bez DPH/s DPH	povrch
<b>A</b> PT A JEDNOSTRANNÁ	25101	19	38,5 × 19	ks	22,5	12,5	60	1 375	1 81 / 98 2 3 4 5 6 7 93 / 113	standard - štípaný
<b>B</b> PT B OBOUSTRANNÁ	25102	19	38,5 × 19	ks	22,5	12,5	50	1 150	1 100 / 121 2 3 4 5 6 7 117 / 142	standard - štípaný
<b>C</b> PT C ROHOVÁ	25103	19	38,5 × 19	ks	23	12,5	60	1 405	1 116 / 140 2 3 4 5 6 7 126 / 152	standard - štípaný
<b>D</b> PT D1 TŘÍSTRANNÁ	25104	19	38,5 × 19	ks	23	12,5	50	1 175	1 155 / 188 2 3 4 5 6 7 173 / 209	standard - štípaný
<b>E</b> PT D2 TŘÍSTRANNÁ	25105	19	38,5 × 19	ks	23	12,5	50	1 175	1 172 / 208 2 3 4 5 6 7 182 / 220	standard - štípaný
<b>F</b> PT E ČTYŘSTRANNÁ	25106	19	38,5 × 19	ks	23	12,5	50	1 175	1 201 / 243 2 3 4 5 6 7 210 / 254	standard - štípaný
<b>G</b> PT HLADKÁ *	25107	19	38,5 × 19	ks	16,5	12,5	75	1 265	1 75 / 91 2 3 4 5 6 7 84 / 102	standard

Pozn.: U PLOTOVÝCH TVÁRNIC jsou fazety na všech svislých a horních hranách.

\* Jedna paleta vždy obsahuje 10 ks polovičních prvků PT hladkých, v každé vrstvě jsou 2 ks.



Technický list:

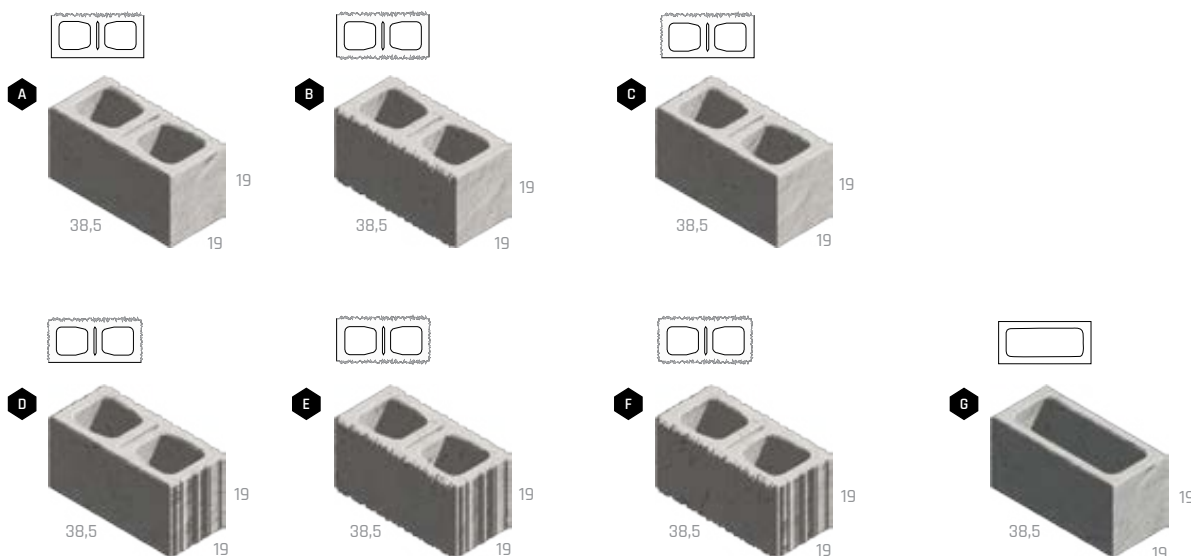

# OKRASNÉ TVÁRNICE

## - BEZ FAZETY



Název	kód	výška cm	rozměry d × š cm	měrná jednotka	hmotnost kg/ks	spotřeba ks/m <sup>2</sup>	paleta ks	hmotnost kg/paleta	DOSTUPNÉ BARVY cena za ks v Kč bez DPH/s DPH			povrch
<b>A</b> OKRASNÁ TVÁRNICE JEDNOSTRANNÁ A	25A01	19	39 × 19,5	ks	21,5	12,5	60	1 315	1 81 / 98	2 3 4 5 6 7 93 / 113	8 9 10 11 105 / 127	standard - štípaný
<b>B</b> OKRASNÁ TVÁRNICE OBOUSTRANNÁ B	25A02	19	39 × 20	ks	21,5	12,5	50	1 100	1 100 / 121	2 3 4 5 6 7 117 / 142	8 9 10 11 147 / 178	standard - štípaný
<b>C</b> OKRASNÁ TVÁRNICE ROHOVÁ C	25A03	19	39,5 × 19,5	ks	23	12,5	60	1 405	1 116 / 140	2 3 4 5 6 7 126 / 152	8 9 10 11 155 / 188	standard - štípaný
<b>D</b> OKRASNÁ TVÁRNICE TROJSTRANNÁ D1	25A04	19	40 × 19,5	ks	23	12,5	60	1 405	1 155 / 188	2 3 4 5 6 7 173 / 209	8 9 10 11 199 / 241	standard - štípaný
<b>E</b> OKRASNÁ TVÁRNICE TROJSTRANNÁ D2	25A05	19	39,5 × 20	ks	23	12,5	50	1 175	1 172 / 208	2 3 4 5 6 7 182 / 220	8 9 10 11 210 / 254	standard - štípaný
<b>F</b> OKRASNÁ TVÁRNICE ČTYŘSTRANNÁ E	25A06	19	40 × 20	ks	23	12,5	50	1 175	1 201 / 243	2 3 4 5 6 7 210 / 254	8 9 10 11 240 / 290	standard - štípaný
<b>G</b> OKRASNÁ TVÁRNICE HLADKÁ H	25A07	19	39 × 19	ks	18	12,5	60	1 105	1 75 / 91	2 3 5 6 7	84 / 102	standard
<b>H</b> OKRASNÁ TVÁRNICE G	25A08	19	39 × 9,5	ks	15	12,5	96	1 465	1 47 / 57	-	-	standard - štípaný
<b>I</b> OKRASNÁ TVÁRNICE JEDNOSTRANNÁ A15	25A12	19	39 × 14,5	ks	18	12,5	64	1 177	1 74 / 90	-	-	standard - štípaný

Pozn.: U OKRASNÝCH TVÁRNIC jsou fazety na všech svislých hranách.

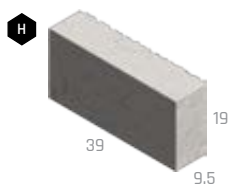
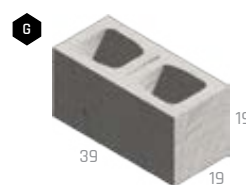
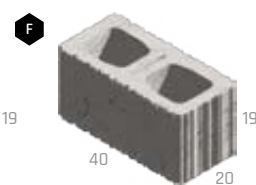
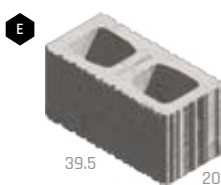
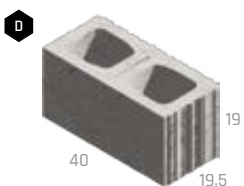
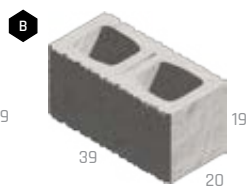
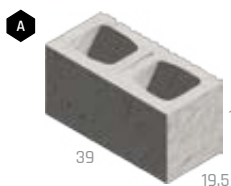

Technický list:





# ZDICÍ BLOKY – HISTORY

Katalog  
strana  
172

BEZ  
POPLATKU

PUR

DAP

E

Název	kód	výška cm	rozměry d × š cm	měrná jednotka	hmotnost kg/ks	spotřeba ks/m <sup>2</sup>	paleta ks	hmotnost kg/paleta	DOSTUPNÉ BARVY cena za ks v Kč bez DPH/s DPH			povrch
<b>A</b> ZDICÍ BLOK HISTORY - ZÁKLADNÍ KÁMEN	25501	19	39 × 19	ks	28,5	12,5	48	1 393	1 129 / 156	2 3 4 5 6 7 151 / 183	8 9 165 / 200	history
<b>B</b> ZDICÍ BLOK HISTORY - ZÁKLADNÍ KÁMEN POLOVIČNÍ	25502	19	19 × 19	ks	13	25	96	1 273	1 73 / 88	2 3 4 5 6 7 84 / 102	8 9 86 / 104	history
<b>C</b> ZDICÍ BLOK HISTORY - NÍZKÝ KÁMEN POLOVIČNÍ	25505	9	19 × 19	ks	7,2	50	192	1 407	1 47 / 57	2 3 4 5 6 7 52 / 63	8 9 54 / 65	history
<b>D</b> ZDICÍ BLOK HISTORY - NÍZKÝ KÁMEN S OTVORY	25506	9	39 × 19	ks	13	25	96	1 273	1 82 / 99	2 3 4 5 6 7 92 / 111	8 9 96 / 116	history
<b>E</b> ZDICÍ BLOK HISTORY - STRÍŠKA	25510	7	28 × 21	ks	8,8	4,76 ks/bm	128	1 151	1 72 / 87	2 3 4 5 6 7 80 / 97	8 9 84 / 102	history
<b>F</b> ZDICÍ BLOK HISTORY - STRÍŠKA - STŘEDOVÁ KOSTKA	25504	7	7 × 7	ks	0,7	-	480	361	1 2 3 4 5 6 7 8 9 22 / 27			history

1 PŘÍRODNÍ 2 ČERVENÁ 3 CIHLOVÁ 4 ČERNÁ 5 HNĚDÁ 6 OKROVÁ 7 PÍSKOVÁ 8 TAMPICO 9 ČERVENO-OKROVÁ



# ZDICÍ CIHLY – HISTORY

Katalog  
strana  
173

PUR

E

NÁZEV	kód	výška cm	rozměry d × š cm	měrná jednotka	hmotnost kg/ks	spotřeba ks/m <sup>2</sup>	paleta ks	hmotnost kg/paleta	DOSTUPNÉ BARVY cena za ks v Kč bez DPH/s DPH		povrch
<b>A</b> CIHLA HISTORY ZDICÍ I.	25701	6,5	29 × 14	ks	5,8	44	240	1 417	1 26 / 31	2 3 4 5 32 / 39	history
<b>B</b> CIHLA HISTORY ZDICÍ II.	25703	6	26 × 15,6	ks	5,3	53	220	1 191	-	6 7 34 / 41	history
<b>C</b> CIHLA HLADKÁ I.	25702	6,5	29 × 14	ks	5,8	44	255	1 504	1 23 / 28	2 25 / 30	standard

1 PŘÍRODNÍ 2 ČERVENÁ 3 OKROVÁ 4 TAMPICO 5 GIRALDA 6 CIHLOVÁ 7 PÍSKOVÁ





# VIVERO

Katalog stránka  
**176**



NÁZEV	kód	výška cm	rozměry d × š cm/ks	měrná jednotka	hmotnost kg/vrstva	spotřeba ks/m <sup>2</sup>	paleta vrstva	hmotnost kg/paleta	DOSTUPNÉ BARVY cena za ks v Kč bez DPH/s DPH	povrch
VIVERO ZDÍČÍ TVAROVKA*	25K01	19,5	49 × 20	vrstva	217,4	10,2	5	1 112	<b>1</b> 450 / 545	standard

\* Prodej pouze po ucelených vrstvách - 1 vrstva obsahuje: 6ks tvárnice průběžné (49 x 20), 2ks tvárnice dělitelné (49 x 20) a 2ks tvárnice rohové (49 x 20).



**1** PŘÍRODNÍ

Technický list:



# ZTRACENÉ BEDNĚNÍ

Katalog stránka  
**177**



NÁZEV	kód	výška cm	rozměry d × š cm	měrná jednotka	hmotnost kg/ks	spotřeba ks/m <sup>2</sup>	paleta ks	hmotnost kg/paleta	Objem výplňového betonu		DOSTUPNÉ BARVY cena za ks v Kč bez DPH/s DPH	povrch
									l	m <sup>3</sup>		
<b>A</b> ZTRACENÉ BEDNĚNÍ 10	25301	25	50 × 10	ks	19,8	8	88	1767	4,5	0,0045	<b>1</b> 53 / 64	standard
<b>B</b> ZTRACENÉ BEDNĚNÍ 15	25302	25	50 × 15	ks	21	8	64	1369	8,5	0,0085	<b>1</b> 57 / 69	standard
<b>C</b> ZTRACENÉ BEDNĚNÍ 20	25303	25	50 × 20	ks	24,6	8	60	1501	14,0	0,0140	<b>1</b> 60 / 73	standard
<b>D</b> ZTRACENÉ BEDNĚNÍ 25	25307	25	50 × 25	ks	25	8	50	1275	19,0	0,0190	<b>1</b> 65 / 79	standard
							40	1025				
<b>E</b> ZTRACENÉ BEDNĚNÍ 30	25304	25	50 × 30	ks	28	8	40	1145	25,0	0,0250	<b>1</b> 71 / 86	standard
<b>F</b> ZTRACENÉ BEDNĚNÍ 40	25305	25	50 × 40	ks	35	8	30	1075	36,0	0,0360	<b>1</b> 80 / 97	standard
<b>G</b> ZTRACENÉ BEDNĚNÍ 50	25306	25	30 × 50	ks	26	13,3	40	1065	25,0	0,0250	<b>1</b> 67 / 81	standard

**1** Informace o správné paletizaci je vždy uvedena v cenové nabídce prodejce.

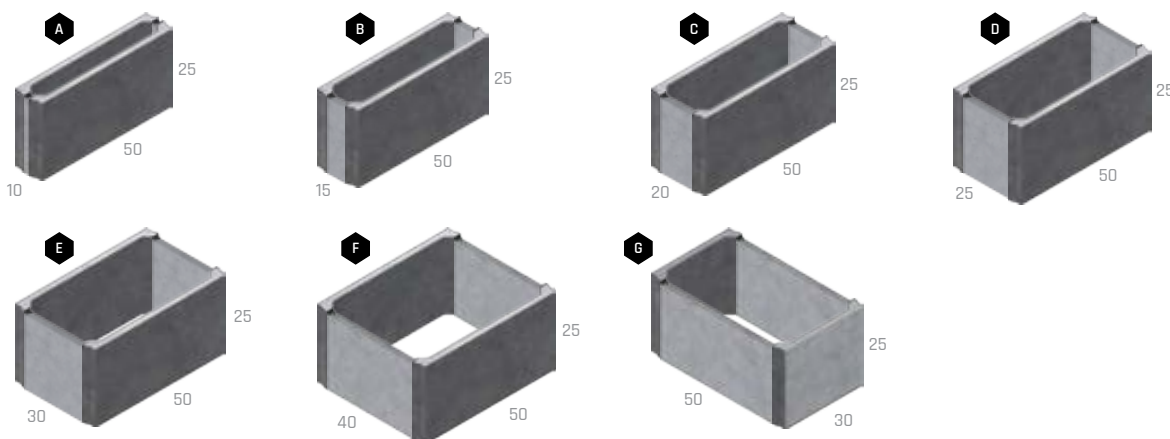

**1** PŘÍRODNÍ

Technický list:



# DOPLŇKY K PLOTŮM

Katalog  
strana  
178

BEZ  
POPLATKU



NÁZEV	kód	výška cm	rozměry d × š cm	měrná jednotka	hmotnost kg/ks	paleta ks	hmotnost kg/paleta	DOSTUPNÉ BARVY cena za ks v Kč bez DPH/s DPH	povrch
<b>A</b> PATKA PLOTOVÁ PRŮBĚŽNÁ	25F01	30	20 × 20	ks	19	32	633	1 107 / 129	standard
<b>B</b> PODHRABOVÁ DESKA 250	25F02	24,5	234 × 5	ks	69	10	720	1 617 / 747	natur
<b>C</b> PODHRABOVÁ DESKA 300	25F03	24,5	284 × 5	ks	84	10	870	1 691 / 836	natur

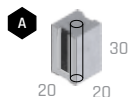

1 PŘÍRODNÍ

Technický list:



# DOPLŇKY KE ZDICÍM PRVKŮM

Katalog  
strana  
178

BEZ  
POPLATKU



NÁZEV	kód	rozměry d / š / v (cm)	měrná jednotka	hmotnost kg/ks	paleta ks	hmotnost kg/balení	cena za ks v Kč bez DPH/s DPH
<b>A</b> DRŽÁK VÝPLNĚ KRAJOVÝ	28110	27,5 × 4 × 0,5	ks	0,5	VL	0,5	140 / 169
<b>B</b> DRŽÁK VÝPLNĚ PRŮBĚŽNÝ	28111	55 × 4 × 0,5	ks	0,5	VL	0,5	187 / 226
<b>C</b> DRŽÁK PLOTOVÉ VÝPLNĚ	38118	4 × 4 × 4	ks	0,5	VL	0,5	42 / 51

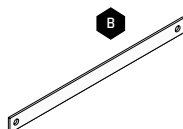
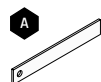





A photograph of a stone retaining wall made of large, light-colored rectangular blocks. Two black lanterns with glass globes are mounted on top of the wall. The background shows a green lawn and a clear blue sky. The image is partially overlaid with a large, semi-transparent brown triangle on the right side.

# svahové tvárnice a opěrné stěny



# MURÁNO



Název	kód	výška cm	rozměry d × š cm	měrná jednotka	hmotnost kg/ks	spotřeba ks/m <sup>2</sup>	paleta ks	hmotnost kg/paleta	DOSTUPNÉ BARVY cena za ks v Kč bez DPH/s DPH			povrch
<b>A</b> MURÁNO 7 / 25 ZÁKLADNÍ KÁMEN	25916	7	25 × 25	ks	8,5	57,14	120	1 045	1 2 3 4 5 51 / 62	6 7 9 59 / 71	8 67 / 81	standard - štípaný
<b>B</b> MURÁNO 7 / 25 KONCOVÝ 3/4 KÁMEN	25917	7	18,7 × 25	ks	6,5	-	96	649	1 2 3 4 5 52 / 63	6 7 9 61 / 74	8 70 / 85	standard - štípaný
<b>C</b> MURÁNO 7 / 25 KONCOVÝ 1/4 KÁMEN	25918	7	6,3 × 25	ks	2,2	-	128	307	1 2 3 4 5 21 / 25	6 7 9 26 / 31	8 31 / 38	standard - štípaný
<b>D</b> MURÁNO 14 / 25 ZÁKLADNÍ KÁMEN	25904	14	44 × 25	ks	30	16,23	32	985	1 2 3 4 5 144 / 174	6 7 9 177 / 214	8 205 / 248	standard - štípaný
<b>E</b> MURÁNO 14 / 25 KONCOVÝ 3/4 KÁMEN	25905	14	33 × 25	ks	22,2	-	48	1 091	1 2 3 4 5 150 / 182	6 7 9 180 / 218	8 213 / 258	standard - štípaný
<b>F</b> MURÁNO 14 / 25 KONCOVÝ 1/4 KÁMEN	25906	14	11 × 25	ks	8	-	120	985	1 2 3 4 5 64 / 77	6 7 9 78 / 94	8 100 / 121	standard - štípaný
<b>G</b> MURÁNO 21 / 25 ZÁKLADNÍ KÁMEN	25910	21	48 × 25	ks	49	9,92	24	1 201	1 2 3 4 5 241 / 292	6 7 9 277 / 335	8 319 / 386	standard - štípaný
<b>H</b> MURÁNO 21 / 25 KONCOVÝ 3/4 KÁMEN	25911	21	36 × 25	ks	37,7	-	32	1 231	1 2 3 4 5 259 / 313	6 7 9 310 / 375	8 347 / 420	standard - štípaný
<b>I</b> MURÁNO 21 / 25 KONCOVÝ 1/4 KÁMEN	25912	21	12 × 25	ks	12	-	96	1 177	1 2 3 4 5 78 / 94	6 7 9 92 / 111	8 107 / 129	standard - štípaný
<b>J</b> MURÁNO 7 OBLOUKOVÝ KÁMEN I, II, III*	25924	7	30-37 × 25 23-30 × 25 16-23 × 25	vrstva	118	-	10 vrstev 40 40 40	1 205	1 2 3 4 5 629 / 761	6 7 9 749 / 906	8 799 / 967	standard - štípaný
<b>K</b> MURÁNO 14 OBLOUKOVÝ KÁMEN I, II, III*	25925	14	30-37 × 25 23-30 × 25 16-23 × 25	vrstva	236	-	5 vrstev 20 20 20	1 205	1 2 3 4 5 1 249 / 1 511	6 7 9 1 499 / 1 814	8 1 599 / 1 935	standard - štípaný
<b>L</b> MURÁNO 7 / 35 STRÍŠKA	25923	7	25 × 35	ks	13	4 ks/bm	90	1 195	1 2 3 4 5 59 / 71	6 7 9 71 / 86	8 78 / 94	standard - štípaný

1 PÍSKOVÁ

2 ČERNO-BÍLÁ

3 CIHLOVO-ČERNÁ

4 LATTE

5 ŠEDO-ČERNÁ

6 ALBIA

7 BAHIA

8 GRANIA

9 SABIA

výrobek je oboustranně štípaný

výrobek je trojstranně štípaný

\* Obloukové kameny Muráno se neprodávají jednotlivě. Vrstva obsahuje 4 ks jednotlivých kamenů.

Technický list:

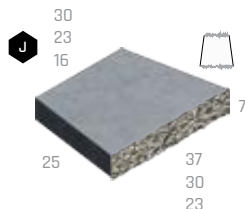
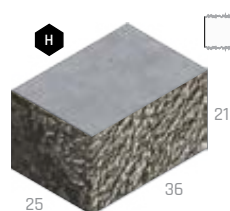
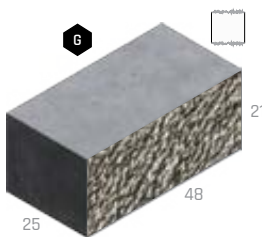
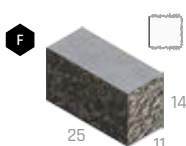
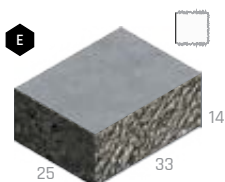
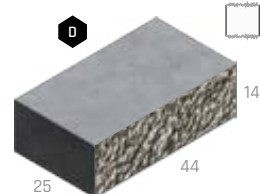
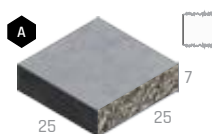



# GABON

Katalog strana  
**182**

BEZ  
POPLATKU

PUR

DAP

G

NÁZEV	kód	výška cm	rozměry d × š cm	měrná jednotka	hmotnost kg/ks	spotřeba ks/m <sup>2</sup>	paleta ks	hmotnost kg/paleta	DOSTUPNÉ BARVY cena za ks v Kč bez DPH/s DPH	povrch
<b>A</b> GABON 7 / 25 ZÁKLADNÍ KÁMEN	25406	7	25 × 25	ks	9	57,14	120	1105	<b>1</b> <b>2</b> 54 / 55	standard - štípaný, otloukaný
<b>B</b> GABON 7 / 25 KONCOVÝ 3/4 KÁMEN	25407	7	18,7 × 25	ks	6,5	-	96	649	<b>1</b> <b>2</b> 55 / 67	standard - štípaný, otloukaný
<b>C</b> GABON 7 / 25 KONCOVÝ 1/4 KÁMEN	25408	7	6,3 × 25	ks	2,2	-	128	306	<b>1</b> <b>2</b> 23 / 28	standard - štípaný, otloukaný
<b>D</b> GABON 14 / 25 ZÁKLADNÍ KÁMEN	25409	14	44 × 25	ks	30	16,23	36	1105	<b>1</b> <b>2</b> 150 / 182	standard - štípaný, otloukaný
<b>E</b> GABON 14 / 25 KONCOVÝ 3/4 KÁMEN	25410	14	33 × 25	ks	22,2	-	48	1091	<b>1</b> <b>2</b> 156 / 189	standard - štípaný, otloukaný
<b>F</b> GABON 14 / 25 KONCOVÝ 1/4 KÁMEN	25411	14	11 × 25	ks	7,4	-	120	913	<b>1</b> <b>2</b> 67 / 81	standard - štípaný, otloukaný
<b>G</b> GABON 21 / 25 ZÁKLADNÍ KÁMEN	25412	21	48 × 25	ks	49	9,92	24	1201	<b>1</b> <b>2</b> 249 / 301	standard - štípaný, otloukaný
<b>H</b> GABON 21 / 25 KONCOVÝ 3/4 KÁMEN	25413	21	36 × 25	ks	37,7	-	32	1231	<b>1</b> <b>2</b> 259 / 313	standard - štípaný, otloukaný
<b>I</b> GABON 21 / 25 KONCOVÝ 1/4 KÁMEN	25414	21	12 × 25	ks	12	-	96	1177	<b>1</b> <b>2</b> 81 / 98	standard - štípaný, otloukaný
<b>J</b> GABON 7 / 35 STRÍŠKA	25415	7	25 × 35	ks	12	4 ks/bm	90	1105	<b>1</b> <b>2</b> 62 / 75	standard - štípaný, otloukaný

výrobek je oboustranně štípaný

výrobek je trojstranně štípaný

**1** BLANCO

**2** PRETO

Technický list:

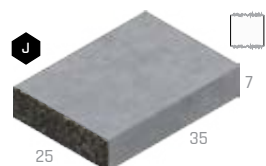
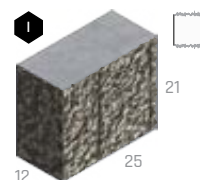
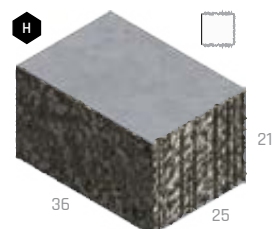
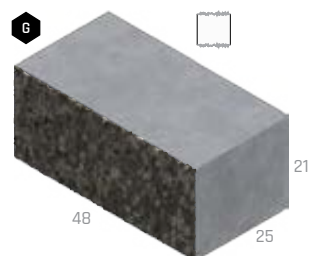
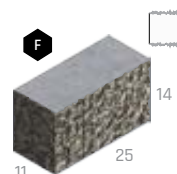
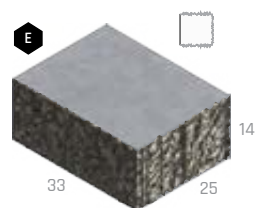
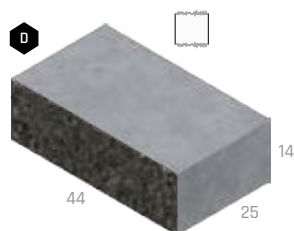
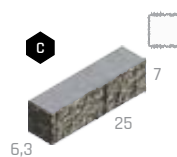
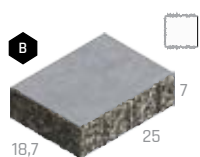
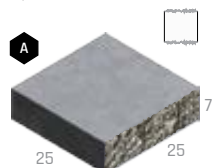



# SWAHOBLOK

Katalog  
strana  
**183**

**BEZ**  
POPLATKU

**PUR**

**DAP**



NÁZEV	kód	výška cm	rozměry d × š cm	měrná jednotka	hmotnost kg/ks	spotřeba ks/m <sup>2</sup>	paleta ks	hmotnost kg/paleta	DOSTUPNÉ BARVY cena za ks v Kč bez DPH/s DPH	povrch
<b>A</b> SWAHOBLOK VELKÝ ZKOSENÝ	25801	14	40 × 22	ks	22	17,86	48	1 081	1 2 3 4 5 149 / 180	standard - štípaný
<b>B</b> SWAHOBLOK VELKÝ ROVNÉ ČELO	25804	14	44 × 22	ks	23,5	16,23	48	1 153	1 2 3 4 5 149 / 180	standard - štípaný
<b>C</b> SWAHOBLOK MALÝ ZKOSENÝ	25802	10	30 × 20	ks	10	33,33	96	985	1 2 3 4 5 87 / 105	standard - štípaný
<b>D</b> SWAHOBLOK MALÝ ROVNÉ ČELO	25803	10	33 × 20	ks	11	30,30	96	1 081	1 2 3 4 5 87 / 105	standard - štípaný

1 PÍSKOVÁ    2 ČERNO-BÍLÁ    3 CIHLOVO-ČERNÁ    4 LATTE    5 ŠEDO-ČERNÁ

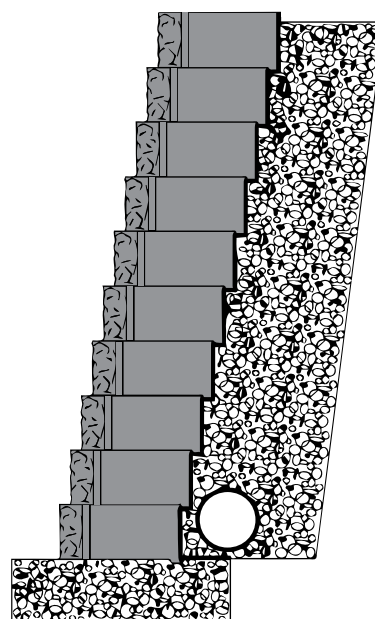
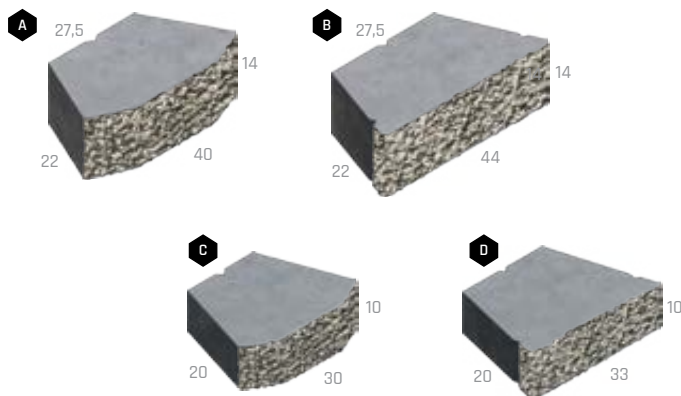

Technický list:

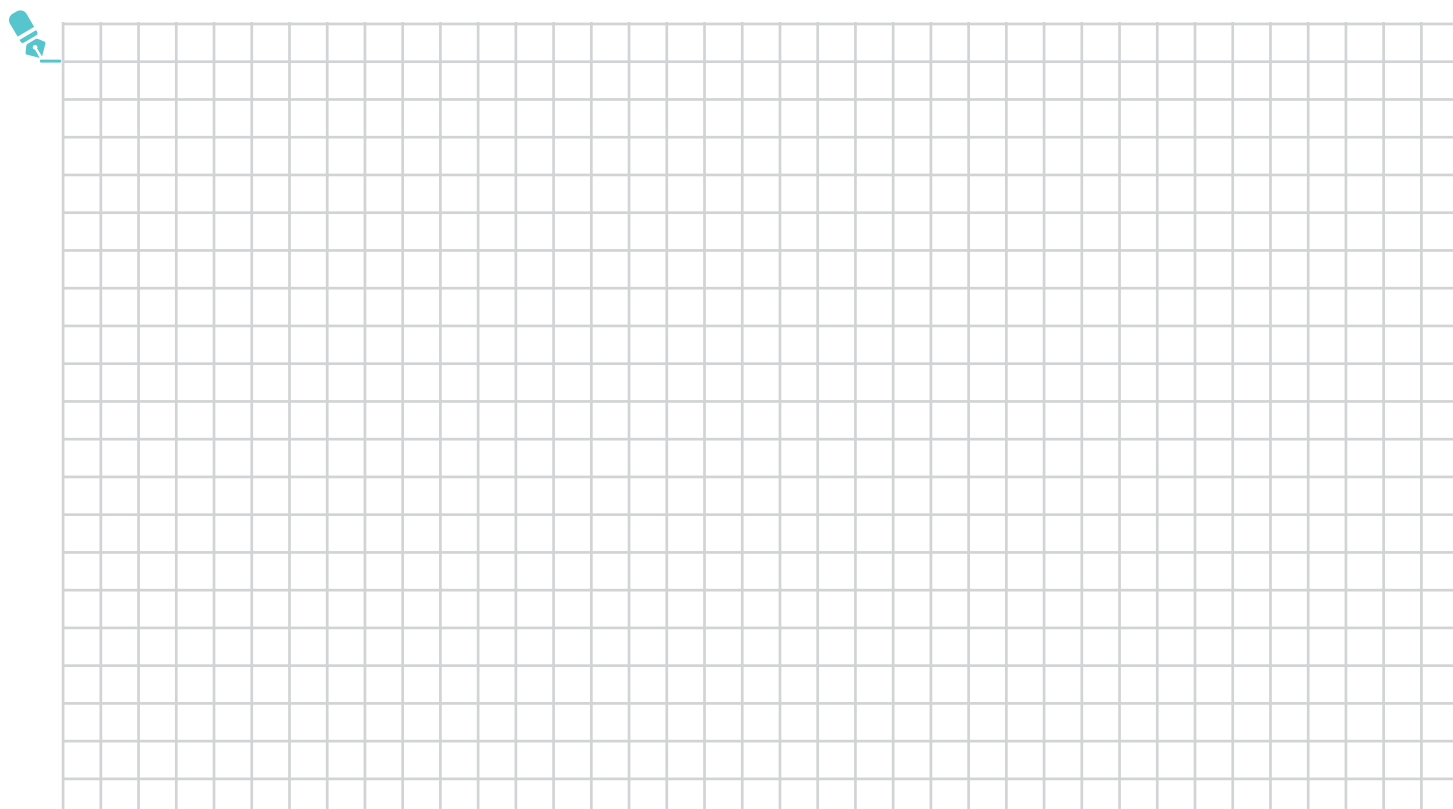



# SWAHOVÉ TVÁRNICE

Katalog  
strana  
**184**



NÁZEV	kód	výška cm	rozměry d × s cm	měrná jednotka	hmotnost kg/ks	spotřeba ks/m <sup>2</sup>	paleta ks	hmotnost kg/paleta	DOSTUPNÉ BARVY cena za ks v Kč bez DPH/s DPH	povrch
<b>A</b> SWAHOVÁ TVÁRNICE HLADKÁ	24202	14	29,5 × 29,5	ks	12,5	24,21	84	1 075	1 64 / 77    2 3 4 81 / 98	standard
<b>B</b> SWAHOVÁ TVÁRNICE ŠTÍPANÁ	24201	14	29,5 × 30	ks	12,8	24,21	84	1 100	1 81 / 98    2 3 4 96 / 116	standard - štípaný
<b>C</b> PLASTOVÉ DNO SWAHOVÉ TVÁRNICE HLADKÉ A ŠTÍPANÉ	34204	0,5	28 × 18	ks	0,1	-	VL	0,1	47 / 57	plast
<b>D</b> SWAHOVÁ TVÁRNICE LADENNA	24211	19	31 × 33	ks	15,5	18,98	54	862	1 89 / 108    2 3 4 106 / 128	standard - hrubozrný
<b>E</b> SWAHOVÁ TVÁRNICE DELTA MALÁ	24208	20	30 × 23	ks	13,5	21,74	72	997	1 69 / 83    2 3 4 87 / 105	standard - hrubozrný
<b>F</b> SWAHOVÁ TVÁRNICE DELTA VELKÁ	24207	25	48 × 38	ks	35,8	10,53	20	741	1 164 / 198    2 3 4 195 / 236	standard - hrubozrný
<b>G</b> SWAHOVÁ TVÁRNICE QUADRA MALÁ	24210	25	30 × 40	ks	34	10 (13,33)	36	1 249	1 173 / 209    2 3 4 210 / 254	standard - hrubozrný
<b>H</b> SWAHOVÁ TVÁRNICE QUADRA VELKÁ	24209	25	60 × 40	ks	53	6,7 (10)	20	1 085	1 226 / 273    2 3 4 280 / 339	standard - hrubozrný
<b>I</b> PLASTOVÉ DNO SWAHOVÉ TVÁRNICE QUADRA	34203	0,5	28 × 18	ks	0,1	-	VL	0,1	54 / 65	plast
<b>J</b> SWAHOVÁ TVÁRNICE OKTÁVA	24205	25	57 × 38,5	ks	41,3	10	20	851	1 195 / 236    2 3 4 241 / 292	standard - hrubozrný
<b>K</b> PLASTOVÉ DNO SWAHOVÉ TVÁRNICE OKTÁVA	34206	0,5	16 × 22,5	ks	0,1	-	VL	0,1	51 / 62	plast

Pro SWAHOVOU TVÁRNICI QUADRA VELKÁ a OKTÁVA jsou určena 2 plastová dna/ks. Pro SWAHOVOU TVÁRNICI QUADRA MALÁ 1 plastové dno/ks.

1 PŘÍRODNÍ    2 ČERVENÁ    3 HNĚDÁ    4 OKROVÁ

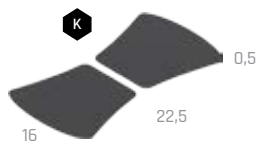

Technický list  
DELTA:



Technický list  
HLADKÉ:



Technický list  
LADENNA:



Technický list  
OKTÁVA:



Technický list  
QUADRA:



# OPĚRNÉ STĚNY L

Katalog  
strana  
186



NÁZEV	kód	výška cm	rozměry d × š cm	měrná jednotka	hmotnost kg/ks	paleta ks	hmotnost kg/paleta	DOSTUPNÉ BARVY cena za ks v Kč bez DPH/s DPH	povrch
<b>A</b> OPĚRNÁ STĚNA L PŘÍMÁ 60	24401	60	50 × 60	ks	158	4	657	<b>1</b> 3 783 / 4 577	natur
<b>B</b> OPĚRNÁ STĚNA L PŘÍMÁ 80	24402	80	50 × 60	ks	182	4	753	<b>1</b> 4 013 / 4 856	natur
<b>C</b> OPĚRNÁ STĚNA L PŘÍMÁ 100	24403	100	50 × 60	ks	220	4	905	<b>1</b> 4 473 / 5 412	natur
<b>D</b> OPĚRNÁ STĚNA L PŘÍMÁ 120	24404	120	50 × 60	ks	246	4	1 009	<b>1</b> 4 715 / 5 705	natur
<b>E</b> OPĚRNÁ STĚNA L VNĚJŠÍ ROHOVÁ 60	24405	60	60 × 60	ks	253	4	1 037	<b>1</b> 5 048 / 6 108	natur
<b>F</b> OPĚRNÁ STĚNA L VNĚJŠÍ ROHOVÁ 80	24406	80	60 × 60	ks	315	4	1 285	<b>1</b> 5 623 / 6 804	natur
<b>G</b> OPĚRNÁ STĚNA L VNĚJŠÍ ROHOVÁ 100	24407	100	60 × 60	ks	377	4	1 533	<b>1</b> 6 083 / 7 360	natur
<b>H</b> OPĚRNÁ STĚNA L VNĚJŠÍ ROHOVÁ 120	24408	120	60 × 60	ks	440	4	1 785	<b>1</b> 6 658 / 8 056	natur

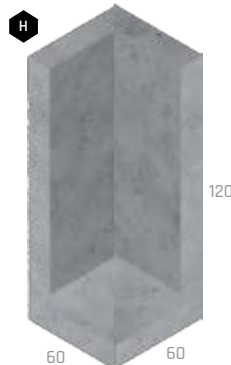
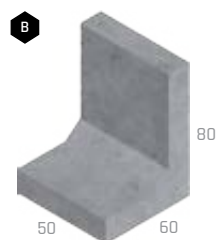

**1** PŘÍRODNÍ

Technický list:



A photograph of two young children playing with a large, cylindrical concrete planter on a paved patio. The child on the left is a toddler with blonde hair, wearing a grey and yellow long-sleeved shirt, leaning over the planter. The child on the right is a younger toddler with reddish hair, wearing a striped long-sleeved shirt and patterned pants, standing next to the planter. The background shows a modern house with a grey tiled roof and a chain-link fence. The scene is brightly lit, suggesting a sunny day. A large green diagonal graphic element is overlaid on the right side of the image.

# ZAHRADNÍ ARCHITEKTURA



# TRUHLÍKY

Katalog  
strana  
**188**

BEZ  
POPLÁTKU



NÁZEV	kód	výška cm	rozměry d × š cm	měrná jednotka	hmotnost kg/ks	paleta ks	hmotnost kg/paleta	DOSTUPNÉ BARVY cena za ks v Kč bez DPH/s DPH	povrch
<b>A</b> TRUHLÍK DAVID	26109	17	50 × 17	ks	20	8	185	<b>1</b> 974 / 1 179	natur - vymývaný
<b>B</b> TRUHLÍK ALEXANDR	26110	28	76 × 28	ks	74	4	321	<b>1</b> 2 236 / 2 706	natur - vymývaný
<b>C</b> TRUHLÍK CAESAR	26111	33	76 × 38	ks	93	3	304	<b>1</b> 2 845 / 3 442	natur - vymývaný
<b>D</b> TRUHLÍK SAMSON	26112	50	100 × 60	ks	320	1	345	<b>1</b> 4 669 / 5 649	natur - vymývaný

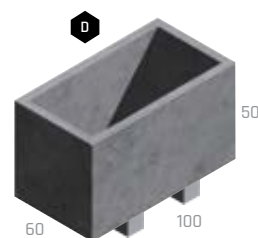

**1** DUNA J 4-8

Technický list:



# KVĚTINÁČE

Katalog  
strana  
**189**

BEZ  
POPLÁTKU



NÁZEV	kód	výška cm	rozměry d × š cm	měrná jednotka	hmotnost kg/ks	paleta ks	hmotnost kg/paleta	DOSTUPNÉ BARVY cena za ks v Kč bez DPH/s DPH	povrch	
<b>A</b> KVĚTINÁČ LEA I.	26128	40	40 × 40	ks	85	3	280	<b>1</b> 1 551 / 1 877	<b>2 3</b> 2 018 / 2 442	natur
<b>B</b> KVĚTINÁČ LEA II.	26129	40	80 × 40	ks	145	2	315	<b>1</b> 3 110 / 3 763	<b>2 3</b> 3 400 / 4 114	natur
<b>C</b> KVĚTINÁČ VINCI I.	26123	40	40 × 40	ks	66	3	223	<b>1</b> 1 551 / 1 877	<b>2 3</b> 2 018 / 2 442	natur
<b>D</b> KVĚTINÁČ VINCI II.	26124	60	40 × 40	ks	95	3	310	<b>1</b> 1 864 / 2 255	<b>2 3</b> 2 174 / 2 631	natur
<b>E</b> KVĚTINÁČ VINCI III.	26125	80	40 × 40	ks	125	3	400	<b>1</b> 2 174 / 2 631	<b>2 3</b> 2 486 / 3 008	natur
<b>F</b> KVĚTINÁČ BELLA I.	26130	55	Ø 44	ks	71	3	238	<b>1</b> 2 174 / 2 631	<b>2 3</b> 2 486 / 3 008	natur
<b>G</b> KVĚTINÁČ BELLA II.	26131	72	Ø 57,6	ks	120	2	265	<b>1</b> 3 596 / 4 351	<b>2 3</b> 4 253 / 5 146	natur

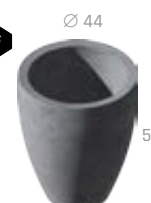

**1** PŘÍRODNÍ

**2** CIHLOVÁ

**3** ANTRACIT

Technický list:





# KVĚTINÁČ DIRECT



NÁZEV	kód	výška cm	rozměry d × š cm	měrná jednotka	hmotnost kg/ks	paleta ks	hmotnost kg/balení	DOSTUPNÉ BARVY cena za ks v Kč bez DPH/s DPH	povrch
KVĚTINÁČ DIRECT	26810	85	50 × 50	ks	284	2	593	<b>1</b> 5 449 / 6 593	natur



**1** PŘÍRODNÍ

Technický list:



# KVĚTINÁČE – VZOR DUB



NÁZEV	kód	výška cm	rozměry d × š cm	měrná jednotka	hmotnost kg/ks	paleta ks	hmotnost kg/balení	DOSTUPNÉ BARVY cena za ks v Kč bez DPH/s DPH	povrch
<b>A</b> KVĚTINÁČ I. DUB	29141	80	48 × 48	ks	184	1	209	<b>1 2 3</b> 6 229 / 7 537	natur - reliéfní
<b>B</b> KVĚTINÁČ II. DUB	29142	40	96 × 48	ks	144	1	169	<b>1 2 3</b> 5 915 / 7 157	natur - reliéfní

Výrobek věrně imituje přírodní materiál, proto je žádoucí, aby nebyla barva výrobku jednotná.

**1** ARKTIC

**2** SVĚTLÝ

**3** TMAVÝ

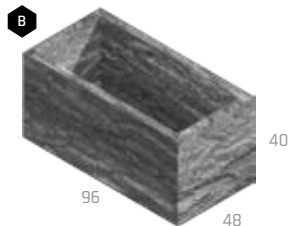

Technický list:



# KVĚTINÁČE – NATUR PATINA



NÁZEV	kód	výška cm	rozměry d × š cm	měrná jednotka	hmotnost kg/ks	paleta ks	hmotnost kg/paleta	DOSTUPNÉ BARVY cena za ks v Kč bez DPH/s DPH	povrch
<b>A</b> KVĚTINÁČ DWARF	26120	25	50 × 30	ks	38	4	177	<b>1</b> 2 962 / 3 584	natur - reliéfní
<b>B</b> KVĚTINÁČ TROLL	29343	80	50 × 50	ks	180	2	385	<b>1</b> 6 229 / 7 537	natur - reliéfní
<b>C</b> KVĚTINÁČ ELF	29344	40	100 × 50	ks	170	1	195	<b>1</b> 5 915 / 7 157	natur - reliéfní
<b>D</b> KVĚTINÁČ HOBIT	29345	20	74 × 74	ks	110	1	135	<b>1</b> 4 669 / 5 649	natur - reliéfní

Výrobek věrně imituje přírodní materiál, proto je žádoucí, aby nebyla barva výrobku jednotná.

**1** NATUR PATINA

Technický list:

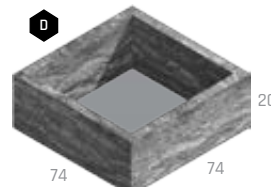
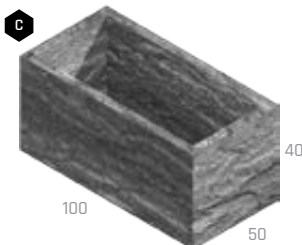
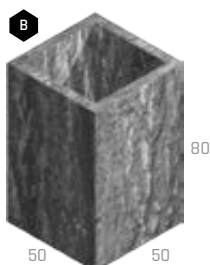
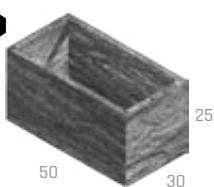



# ZÁHONY - VZOR DUB



NÁZEV	kód	výška cm	rozměry d × š cm	měrná jednotka	hmotnost kg/ks	paleta ks	hmotnost kg/balení	DOSTUPNÉ BARVY cena za ks v Kč bez DPH/s DPH	povrch
<b>A</b> ZÁHON I. DUB	29143	75	126 × 126	ks	472	1	497	 10 835 / 13 110	natur - reliéfní
<b>B</b> ZÁHON II. DUB	29144	75	126 × 101	ks	439	1	464	 10 523 / 12 733	natur - reliéfní
<b>C</b> ZÁHON III. DUB	29145	75	235 × 126	ks	696	1	721	 15 575 / 18 846	natur - reliéfní
<b>D</b> ZÁHON IV. DUB	29146	75	235 × 101	ks	660	1	685	 15 262 / 18 467	natur - reliéfní
<b>E</b> ZÁHON V. DUB	29147	75	126 × 126	ks	534	1	559	 13 486 / 16 318	natur - reliéfní
<b>F</b> ZÁHON VI. DUB	29148	75	186 × 102	ks	588	1	613	 14 016 / 16 959	natur - reliéfní

Výrobek věrně imituje přírodní materiál, proto je žádoucí, aby nebyla barva výrobku jednotná.

1 ARKTIC

2 SVĚTLÝ

3 TMAVÝ

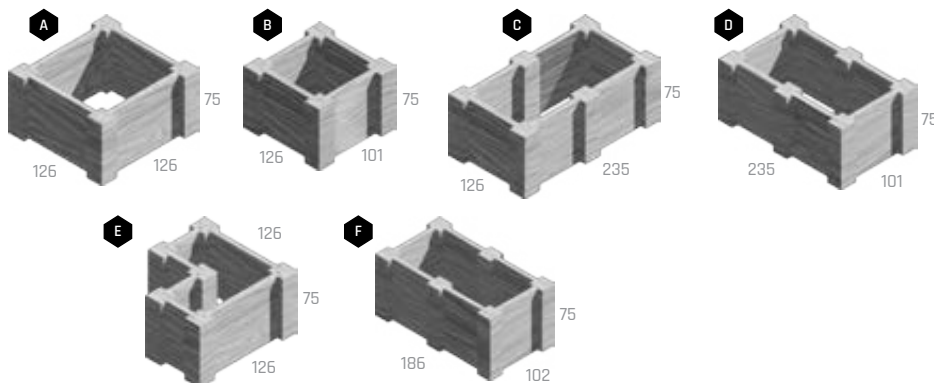

Technický list:



# ZVÝŠENÉ ZÁHONY - NATUR PATINA



NÁZEV	kód	výška cm	rozměry d × š cm	měrná jednotka	hmotnost kg/ks	paleta ks	hmotnost kg/paleta	DOSTUPNÉ BARVY cena za ks v Kč bez DPH/s DPH	povrch
<b>A</b> ZVÝŠENÝ ZÁHON 90	29346	90	205 × 115	ks	600	1	627	 14 803 / 17 912	natur - reliéfní
<b>B</b> ZVÝŠENÝ ZÁHON 60	29347	60	205 × 115	ks	400	1	427	 10 905 / 13 195	natur - reliéfní
<b>C</b> ZVÝŠENÝ ZÁHON 30	29348	30	205 × 115	ks	200	1	227	 5 449 / 6 593	natur - reliéfní
<b>D</b> PRODLUŽOVACÍ SET 90	29353	90	193 × 115	ks	375	1	402	 10 905 / 13 195	natur - reliéfní
<b>E</b> PRODLUŽOVACÍ SET 60	29354	60	193 × 115	ks	250	1	277	 8 567 / 10 366	natur - reliéfní

Výrobek věrně imituje přírodní materiál, proto je žádoucí, aby nebyla barva výrobku jednotná.

1 NATUR PATINA

Technický list:

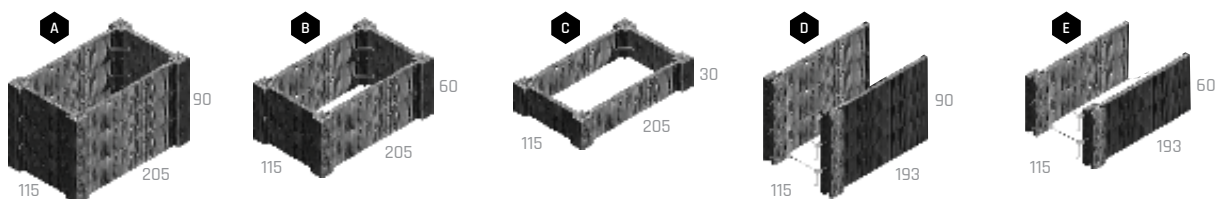

# NÁŠLAPY S VÝSEČÍ

Katalog strana  
194



BEZ  
POPLATKU



NÁZEV	kód	výška cm	rozměry d x š cm	měrná jednotka	hmotnost kg/ks	spotřeba ks/bm	paleta ks	hmotnost kg/paleta	DOSTUPNÉ BARVY cena za ks v Kč bez DPH/s DPH			povrch
<b>A</b> NÁŠLAP S VÝSEČÍ 40	26502	5	Ø 40	ks	12	3,34	60	745	1 2 218 / 264	3 4 5 6 303 / 367	7 8 503 / 609	natur - vymývaný
<b>B</b> NÁŠLAP S VÝSEČÍ 50	26505	5	Ø 50	ks	19	2,67	40	785	1 2 235 / 284	3 4 5 6 319 / 386	7 8 550 / 666	natur - vymývaný
<b>C</b> NÁŠLAP S VÝSEČÍ 60	26508	5	Ø 60	ks	27	2,23	20	565	1 2 474 / 574	3 4 5 6 630 / 762	7 8 930 / 1 125	natur - vymývaný
<b>D</b> NÁŠLAP S VÝSEČÍ 80	26511	5	Ø 80	ks	48	1,67	10	505	1 2 630 / 762	3 4 5 6 818 / 990	7 8 1 230 / 1 488	natur - vymývaný

1 DUNAJ 4-8

2 DUNAJ 10-16

3 ARKTIK

4 ESENCE

5 VULCANO

6 LAVA

7 LAVA LUMINA

8 ARKTIK LUMINA



Technický list:



# NÁŠLAPY KRUHOVÉ

Katalog strana  
194



BEZ  
POPLATKU



NÁZEV	kód	výška cm	rozměry d x š cm	měrná jednotka	hmotnost kg/ks	paleta ks	hmotnost kg/paleta	DOSTUPNÉ BARVY cena za ks v Kč bez DPH/s DPH			povrch
<b>A</b> NÁŠLAP KRUHOVÝ 40	26516	5	Ø 40	ks	14	60	865	1 2 218 / 264	3 4 5 303 / 367	natur - vymývaný	
<b>B</b> NÁŠLAP KRUHOVÝ 50	26517	5	Ø 50	ks	21	20	445	1 2 235 / 284	3 4 5 319 / 386	natur - vymývaný	
<b>C</b> NÁŠLAP KRUHOVÝ 60	26518	5	Ø 60	ks	31	20	645	1 2 474 / 574	3 4 5 630 / 762	natur - vymývaný	
<b>D</b> NÁŠLAP KRUHOVÝ 80	26519	5	Ø 80	ks	55	10	575	1 2 630 / 762	3 4 5 818 / 990	natur - vymývaný	

1 DUNAJ 4-8

2 DUNAJ 10-16

3 ARKTIK

4 ESENCE

5 VULCANO

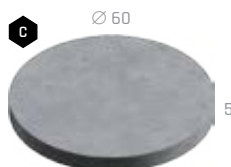

Technický list:



# NÁŠLAP KRUHOVÝ – VZOR SMRK



NÁZEV	kód	výška cm	rozměry d × š cm	měrná jednotka	hmotnost kg/ks	paleta ks	hmotnost kg/balení	DOSTUPNÉ BARVY cena za ks v Kč bez DPH/s DPH	povrch
NÁŠLAP 37 cm SMRK	29137	4	Ø 37	ks	10	36	385	1 2 3 427 / 517	natur - reliefní

Výrobek věrně imituje přírodní materiál, proto je žádoucí, aby nebyla barva výrobku jednotná.

1 ARKTIC 2 SVĚTLÝ 3 TMAVÝ



Technický list:



# NÁŠLAP A VÝSEČ – NATUR PATINA



NÁZEV	kód	výška cm	rozměry d cm	měrná jednotka	hmotnost kg/ks	paleta ks	hmotnost kg/paleta	DOSTUPNÉ BARVY cena za ks v Kč bez DPH/s DPH	povrch
<b>A</b> NÁŠLAP	29313	5	Ø 48	ks	13,5	15	228	1 461 / 558	natur - reliefní
<b>B</b> VÝSEČ 50	29315	5	Ø 50	ks	19,0	40	785	1 586 / 709	natur - reliefní

Výrobek věrně imituje přírodní materiál, proto je žádoucí, aby nebyla barva výrobku jednotná.

1 NATUR PATINA

Technický list:

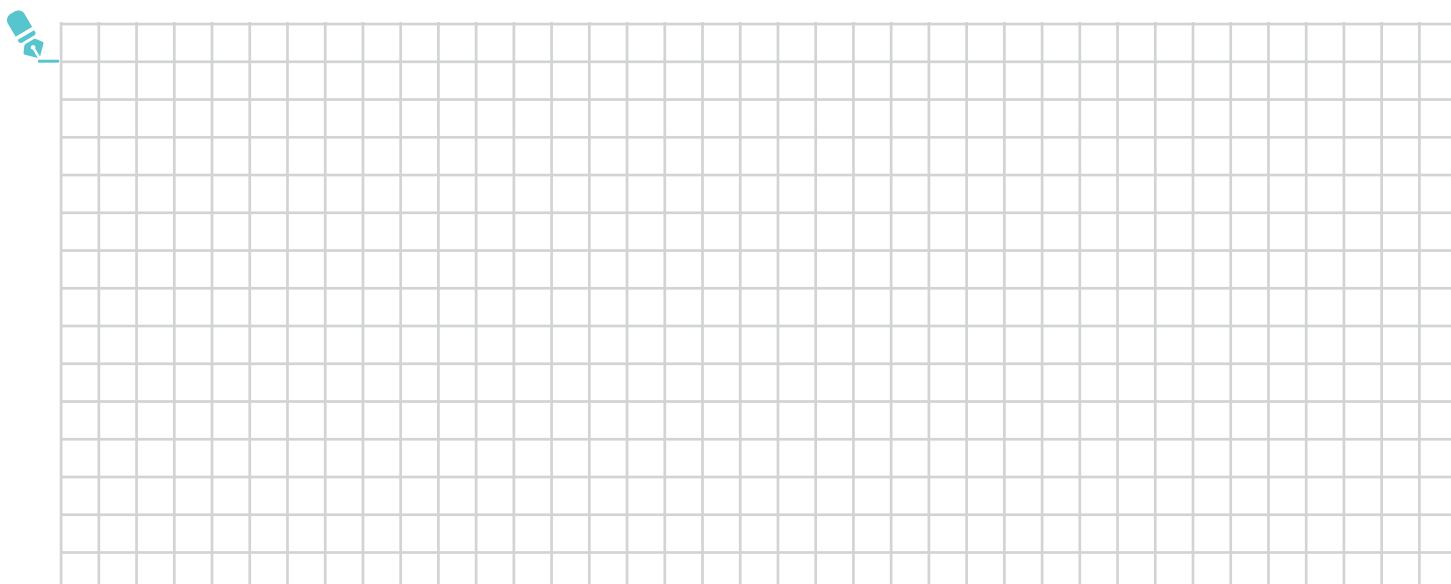
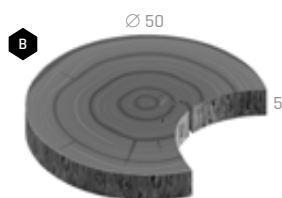

# NÁŠLAPY BŘIDLICE

Katalog  
strana  
**196**



BEZ  
POPLATKU



NÁZEV	kód	výška cm	rozměry d × s cm	měrná jednotka	hmotnost kg/ks	paleta ks	hmotnost kg/paleta	DOSTUPNÉ BARVY cena za ks v Kč <b>bez DPH</b> /s DPH	povrch
<b>A</b> NÁŠLAP BŘIDLICE I.	26535	4	54,5 × 41,5	ks	16	15	265	319 / 386	natur - reliéfní
<b>B</b> NÁŠLAP BŘIDLICE II.	26536	4	45 × 44,5	ks	13	15	220	311 / 376	natur - reliéfní
<b>C</b> NÁŠLAP BŘIDLICE III.	26537	4	47 × 33,5	ks	10	15	175	272 / 329	natur - reliéfní
<b>D</b> NÁŠLAP BŘIDLICE IV.	26538	4	53,5 × 38,5	ks	13,5	15	228	311 / 376	natur - reliéfní
<b>E</b> NÁŠLAP BŘIDLICE V.	26539	4	54,5 × 39,5	ks	14,5	15	243	311 / 376	natur - reliéfní

Výrobek věrně imituje přírodní materiál, proto je žádoucí, aby nebyla barva výrobku jednotná.

1 PŘÍRODNÍ

2 PÍSKOVÁ

3 KARAMELOVÁ

4 ANTRACIT

Technický list:

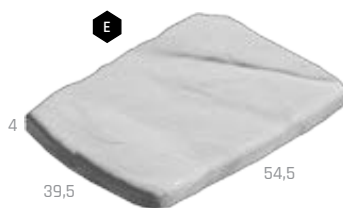
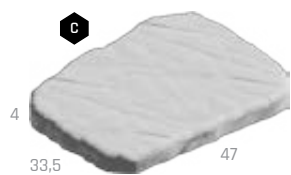

# NÁŠLAPY GABRO

Katalog  
strana  
**197**



BEZ  
POPLATKU



NÁZEV	kód	výška cm	rozměry d × s cm	měrná jednotka	hmotnost kg/ks	paleta ks	hmotnost kg/balení	DOSTUPNÉ BARVY cena za ks v Kč <b>bez DPH</b> /s DPH	povrch
<b>A</b> NÁŠLAP GABRO A	29410	4	45 × 44,5	ks	13	15	220	351 / 425	natur - reliéfní
<b>B</b> NÁŠLAP GABRO B	29411	4	53,5 × 38,5	ks	13,5	15	228	351 / 425	natur - reliéfní
<b>C</b> NÁŠLAP GABRO C	29412	4	54,5 × 39,5	ks	14,5	15	243	351 / 425	natur - reliéfní

Výrobek věrně imituje přírodní materiál, proto je žádoucí, aby nebyla barva výrobku jednotná.

1 PATINA BAZALT

2 PATINA PÍSKOVEC

Technický list:

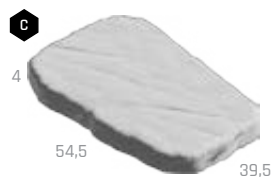
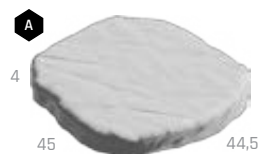



# LAVIČKY A STOLY - VYMÝVANÉ

Katalog strana  
**197**

BEZ  
POPLATKU



NÁZEV	kód	výška cm	rozměry d × š cm	měrná jednotka	hmotnost kg/ks	paleta ks	hmotnost kg/paleta	DOSTUPNÉ BARVY cena za ks v Kč bez DPH/s DPH	povrch
<b>A</b> ZAHRADNÍ LAVIČKA S OPĚRADLEM - SEDÁK DŘEVO	26202	85	150 × 70	ks	115	5	600	<b>1</b> 7 319 / 8 856	natur - vymývaný
<b>B</b> ZAHRADNÍ STŮL - DESKA DŘEVO	26204	75	150 × 80	ks	133	1	158	<b>1</b> 7 786 / 9 421	natur - vymývaný
<b>C</b> ZAHRADNÍ STŮL - KRUHOVÝ	26224	68,5	Ø 110	ks	183	1	208	<b>1</b> 6 229 / 7 537	natur - vymývaný
<b>D</b> ZAHRADNÍ LAVICE OBLOUKOVÁ	26225	46	119 × 40	ks	135	2	295	<b>1</b> 3 110 / 3 763	natur - vymývaný

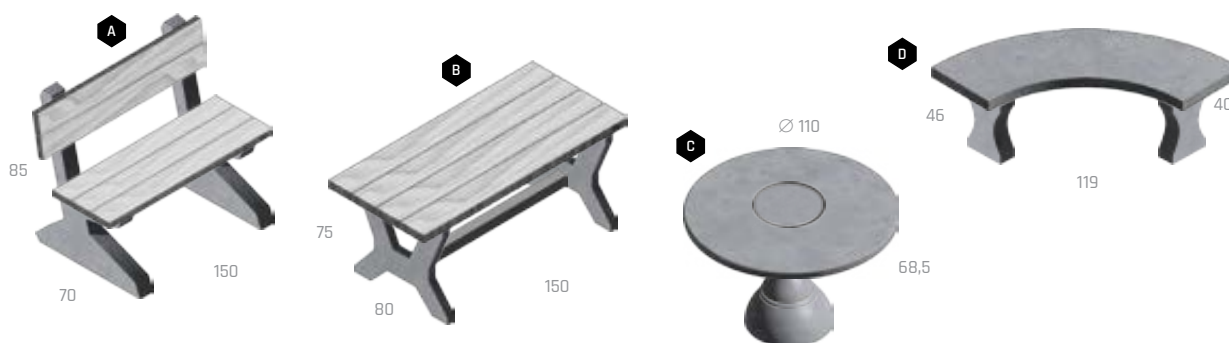

**1** DUNAJ 4-8

Technický list:



# STOLY, LAVICE - VZOR DUB

Katalog strana  
**198**

DEP

BEZ  
POPLATKU



NÁZEV	kód	výška cm	rozměry d × š cm	měrná jednotka	hmotnost kg/ks	paleta ks	hmotnost kg/balení	DOSTUPNÉ BARVY cena za ks v Kč bez DPH/s DPH	povrch
<b>A</b> STŮL I. DUB	29138	77	180 × 80	ks	399	1	424	<b>1 2 3</b> 13 244 / 16 025	natur - reliéfní
<b>B</b> LAVICE DUB	29139	43,5	180 × 39	ks	191	1	216	<b>1 2 3</b> 7 008 / 8 480	natur - reliéfní
<b>C</b> LAVICE S OPĚRADLEM DUB	29140	86	180 × 70	ks	269	1	294	<b>1 2 3</b> 7 786 / 9 421	natur - reliéfní

Výrobek věrně imituje přírodní materiál, proto je žádoucí, aby nebyla barva výrobku jednotná.

**1** ARKTIC

**2** SVĚTLÝ

**3** TMAVÝ

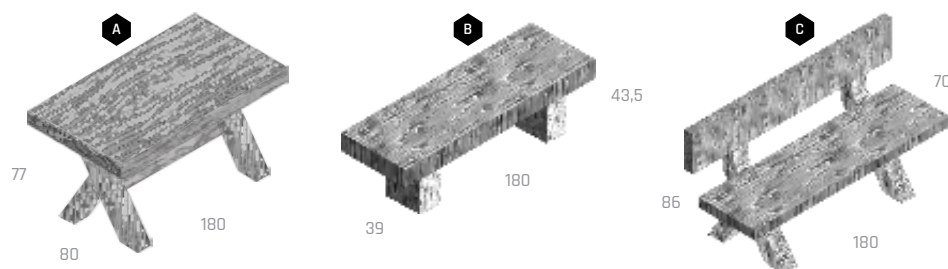

Technický list:



# STOLY, LAVICE, SEDÁK - NATUR PATINA

Katalog  
strana  
**199**

Katalog  
strana  
**200**

BEZ  
POPLATKU



NÁZEV	kód	výška cm	rozměry d × š cm	měrná jednotka	hmotnost kg/ks	paleta ks	hmotnost kg/paleta	DOSTUPNÉ BARVY cena za ks v Kč bez DPH/s DPH	povrch
<b>A</b> LAVICE TYP PRAŽEC	29310	48	253 × 52	ks	630	1	655	<b>1</b> 10 905 / 13 195	natur - reliéfni
<b>B</b> LAVICE TYP FOŠNA 80	29355	44	80 × 39	ks	133	2	291	<b>1</b> 4 669 / 5 649	natur - reliéfni
<b>C</b> LAVICE TYP FOŠNA 120	29371	44	120 × 39	ks	175	2	375	<b>1</b> 5 449 / 6 593	natur - reliéfni
<b>D</b> LAVICE TYP FOŠNA 200	29311	44	200 × 39	ks	212	2	449	<b>1</b> 7 008 / 8 480	natur - reliéfni
<b>E</b> LAVICE TYP FOŠNA S OPĚRADLEM 120	29372	90	120 × 70	ks	248	1	273	<b>1</b> 6 229 / 7 537	natur - reliéfni
<b>F</b> LAVICE TYP FOŠNA S OPĚRADLEM 200	29341	90	200 × 70	ks	310	1	335	<b>1</b> 7 786 / 9 421	natur - reliéfni
<b>G</b> STŮL TYP FOŠNA 80	29356	79	80 × 80	ks	251	1	276	<b>1</b> 6 697 / 8 103	natur - reliéfni
<b>H</b> STŮL TYP FOŠNA 120	29373	79	120 × 80	ks	332	1	357	<b>1</b> 8 254 / 9 987	natur - reliéfni
<b>I</b> STŮL TYP FOŠNA 200	29312	79	200 × 80	ks	440	1	465	<b>1</b> 13 244 / 16 025	natur - reliéfni
<b>J</b> STŮL TYP LETOKRUH	29335	82	Ø 110	ks	350	1	375	<b>1</b> 10 125 / 12 251	natur - reliéfni
<b>K</b> SEDÁK TYP LETOKRUH	29336	50	Ø 40	ks	90	3	295	<b>1</b> 2 486 / 3 008	natur - reliéfni

Výrobek věrně imituje přírodní materiál, proto je žádoucí, aby nebyla barva výrobku jednotná.

**1** NATUR PATINA

Technický list:

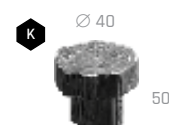
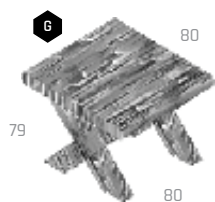
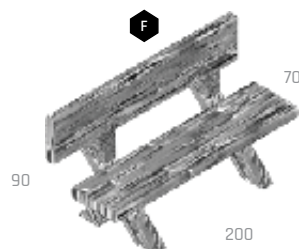
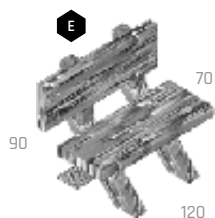
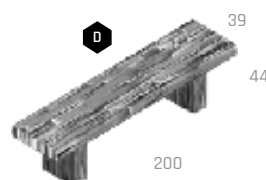
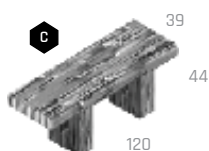
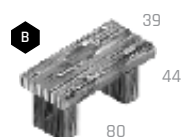
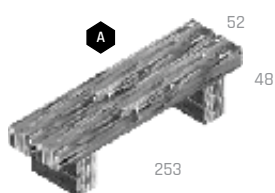

# SESTAVA MOBILIÁŘE DIRECT

Katalog  
strana  
204

Katalog  
strana  
206

Katalog  
strana  
208

BEZ  
POPLATKU



NÁZEV	kód	výška cm	rozměry d × š cm	měrná jednotka	hmotnost kg/ks	paleta ks	hmotnost kg/balení	DOSTUPNÉ BARVY cena za ks v Kč bez DPH/s DPH	povrch
<b>A</b> LAVICE DIRECT SEDÁK DŘEVO S OPĚRADLEM*	26B02	80	160 × 61,5	ks	194	1	224	<b>1</b> 23 921 / 28 944	natur
<b>B</b> STŮL DIRECT VELKÝ	26B03	75	203 × 66,5	ks	426	1	456	<b>1</b> 10 913 / 13 205	natur
<b>C</b> KRYCHLE DIRECT	26B08	50	50 × 50	ks	143	2	311	<b>1</b> 3 110 / 3 763	natur
<b>D</b> KVÁDR DIRECT	26B09	85	50 × 50	ks	284	2	593	<b>1</b> 4 669 / 5 649	natur
<b>E</b> STOJAN NA KOLO DIRECT	26B14	50	100 × 50	ks	496	1	521	<b>1</b> 7 786 / 9 421	natur
<b>F</b> ODPADKOVÝ KOŠ DIRECT	26B07	85	50 × 50	ks	284	2	593	<b>1</b> 5 449 / 6 593	natur
<b>G</b> NÁDOBA DO ODPADKOVÉHO KOŠE DIRECT	36B15	72	36 × 36	ks	4	VL	4,0	<b>1</b> 3 515 / 4 253	pozink

\* Výrobky jsou baleny na paletě Standard (80 × 240) cm.

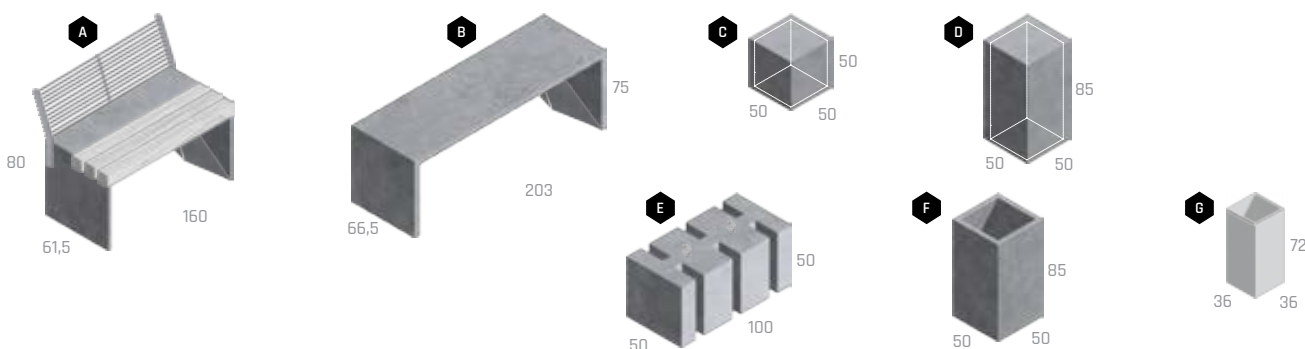

**1** PŘÍRODNÍ

Technický list:



# STOLY, LAVICE - ORU

Katalog  
strana  
202

BEZ  
POPLATKU



NÁZEV	kód	výška cm	rozměry d × š cm	měrná jednotka	hmotnost kg/ks	paleta ks	hmotnost kg/balení	DOSTUPNÉ BARVY cena za ks v Kč bez DPH/s DPH	povrch
<b>A</b> STŮL ORU	26C03	74	205 × 80	ks	275	1	300	<b>1</b> 11 900 / 14 399	natur
<b>B</b> LAVICE ORU	26C01	45	178 × 40	ks	178	1	203	<b>1</b> 6 900 / 8 349	natur
<b>C</b> LAVICE ORU KVĚTINÁČ	26C02	45	200 × 40	ks	202	1	227	<b>1</b> 7 900 / 9 559	natur
<b>D</b> PRODLUŽOVACÍ SET LAVICE ORU	26C04	45	166 × 40	ks	118	1	143	<b>1</b> 3 900 / 4 719	natur
<b>E</b> PRODLUŽOVACÍ SET - KVĚTINÁČ LAVICE ORU	26C05	45	188 × 40	ks	155	1	180	<b>1</b> 4 900 / 5 929	natur

Výrobky jsou dodávány v rozloženém stavu. Pro sestavení použijte příložený návod.

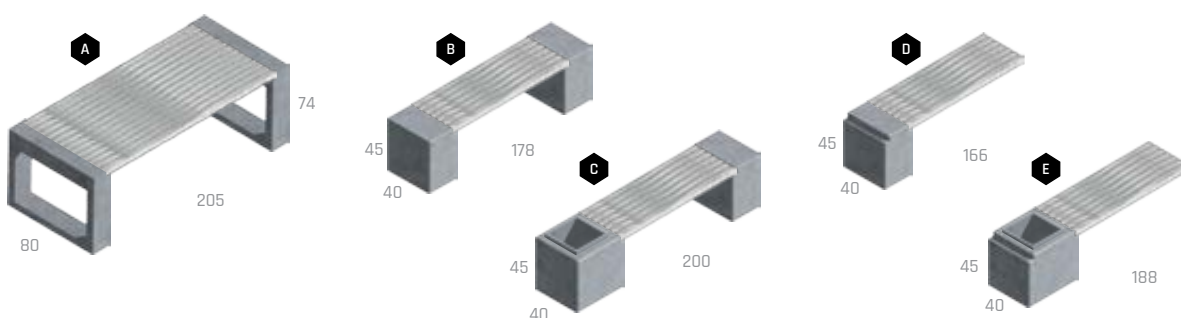

**1** PŘÍRODNÍ

Technický list  
STŮL



Technický list  
LAVICE



# STOLY, LAVICE - MODERN

Katalog  
strana  
**201**

BEZ  
POPLATKU



NÁZEV	kód	výška cm	rozměry d × š cm	měrná jednotka	hmotnost kg/ks	paleta ks	hmotnost kg/balení	DOSTUPNÉ BARVY cena za ks v Kč bez DPH/s DPH	povrch
<b>A</b> LAVICE HEKTOR I.*	26235	46	160 × 60	ks	320	1	395	<b>1</b> 7 164 / 8 668	natur
<b>B</b> STŮL HEKTOR**	26237	78	160 × 80	ks	544	1	644	<b>1</b> 11 820 / 14 302	natur

\* LAVICE HEKTOR I. je expedována na 3 ks paletách EUR (80 × 120) cm. \*\* STŮL HEKTOR je expedován na 4 ks palet EUR (80 × 120) cm.

**1** PŘÍRODNÍ



Technický list:



# SESTAVA MOBILIÁŘE PATRIOT

Katalog  
strana  
**205**

BEZ  
POPLATKU



NÁZEV	kód	výška cm	rozměry d × š cm	měrná jednotka	hmotnost kg/ks	paleta ks	hmotnost kg/balení	DOSTUPNÉ BARVY cena za ks v Kč bez DPH/s DPH	povrch
<b>A</b> LAVICE PATRIOT SEDÁK DŘEVO*	26A01	45	200 × 40	ks	634	2	1 298	<b>1</b> 19 211 / 23 245	natur
<b>B</b> LAVICE PATRIOT*	26A02	45	200 × 40	ks	846	2	1 722	<b>1</b> 14 776 / 17 879	natur
<b>C</b> SEDÁK PATRIOT	26A03	45	40 × 40	ks	170	6	1 045	<b>1</b> 3 110 / 3 763	natur

\* Výrobky jsou baleny na paletě Standard (80 × 240) cm.

**1** PŘÍRODNÍ



Technický list:



# ZÁBRANY

Katalog  
strana  
**206**

BEZ  
POPLATKU



NÁZEV	kód	výška cm	rozměry d × š cm	měrná jednotka	hmotnost kg/ks	paleta ks	hmotnost kg/paleta	DOSTUPNÉ BARVY cena za ks v Kč bez DPH/s DPH	povrch	
<b>A</b> ZÁBRANA KUŽEL	26205	100	50 × 50	ks	180	2	385	<b>1</b> 2 112 / 2 556	<b>2</b> 2 642 / 3 197	natur - vymývaný
<b>B</b> ZÁBRANA BARIÉRA	26222	23	100 × 23	ks	105	5	550	<b>1</b> 1 551 / 1 877	-	natur

**1** PŘÍRODNÍ

**2** DUNAJ 4-8

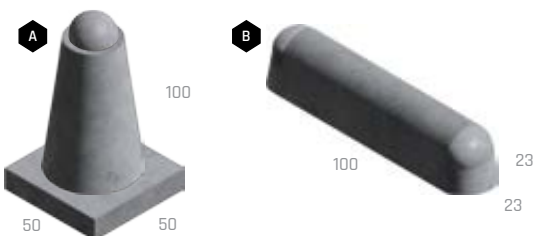

Technický list:





# STOJANY NA KOLO

Katalog  
strana  
208

BEZ  
POPLATKU



NÁZEV	kód	výška cm	rozměry d × š cm	měrná jednotka	hmotnost kg/ks	paleta ks	hmotnost kg/paleta	DOSTUPNÉ BARVY cena za ks v Kč bez DPH/s DPH		povrch
<b>A</b> STOJAN NA KOLO I.	26211	20	75 × 38	ks	54	3	187	1 1 014 / 1 227	2 1 214 / 1 469	natur - vymývaný
<b>B</b> STOJAN NA KOLO II.	26220	30	91 × 50	ks	173	2	371	1 3 570 / 4 320	2 3 882 / 4 697	natur - vymývaný

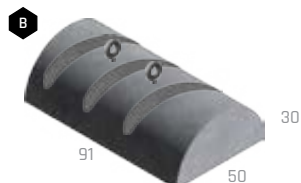
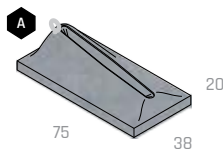

1 PŘÍRODNÍ

2 DUNAJ 4-8

Technický list:



# ODPADKOVÝ KOŠ MAX

Katalog  
strana  
207

BEZ  
POPLATKU



NÁZEV	kód	výška cm	rozměry d × š cm	měrná jednotka	hmotnost kg/ks	paleta ks	hmotnost kg/paleta	DOSTUPNÉ BARVY cena za ks v Kč bez DPH/s DPH		povrch
<b>A</b> ODPADKOVÝ KOŠ MAX	26228	80	Ø 48	ks	150	4,0	625	1 3 352 / 4 056	2 3 889 / 4 706	natur natur - vymývaný
<b>B</b> POZINKOVANÁ NÁDOBA DO ODPADKOVÉHO KOŠE MAX	36230	72	Ø 37	ks	4	VL	4		2 144 / 2 594	pozink
<b>C</b> KRYT NA ODPADKOVÝ KOŠ MAX - BEZ POPELNÍKU	36232	20	Ø 49	ks	4	VL	4		3 110 / 3 763	lakovaný
<b>D</b> KRYT NA ODPADKOVÝ KOŠ MAX - S POPELNÍKEM	36233	20	Ø 49	ks	4,7	VL	4,7		4 203 / 5 086	lakovaný



1 PŘÍRODNÍ

2 DUNAJ 4-8

3 DUNAJ 10-16

Technický list:



# ODPADKOVÝ KOŠ - NATUR PATINA

Katalog  
strana  
207

BEZ  
POPLATKU



NÁZEV	kód	výška cm	rozměry d × š cm	měrná jednotka	hmotnost kg/ks	paleta ks	hmotnost kg/paleta	DOSTUPNÉ BARVY cena za ks v Kč bez DPH/s DPH		povrch
<b>A</b> ODPADKOVÝ KOŠ	29374	80	50 × 50	ks	180	2	385	1 6 229 / 7 537		natur - reliéfní
<b>B</b> NÁDOBA DO ODPADKOVÉHO KOŠE	33780	70	38 × 38	ks	4	VL	4,0	3 359 / 4 064		pozink

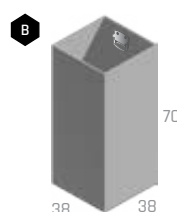
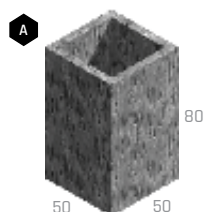

1 NATUR PATINA

Technický list:





# KANALIZACE – ODVODŇOVACÍ PRVKY

# ŠACHTOVÁ DNA DN 1000



NÁZEV	kód	rozměry DN / v / tl. stěny (cm)	měrná jednotka	hmotnost kg/ks	paleta ks	hmotnost kg/paleta	cena za ks v Kč bez/s DPH	povrch
<b>A</b> DNO ŠACHTOVÉ PRECIS 1000 / 600 / 150	27201	100 × 60 × 15	ks	1400	1	1427	9 200 / 11 132	natur
<b>A</b> DNO ŠACHTOVÉ PRECIS 1000 / 800 / 150	27202	100 × 80 × 15	ks	1600	1	1627	10 900 / 13 189	natur
<b>A</b> DNO ŠACHTOVÉ PRECIS 1000 / 1000 / 150	27209	100 × 100 × 15	ks	1800	1	1827	12 600 / 15 246	natur
<b>A</b> DNO ŠACHTOVÉ PRECIS 1000 / 1200 / 150	27210	100 × 120 × 15	ks	2000	1	2027	14 400 / 17 424	natur
<b>B</b> DNO ŠACHTOVÉ PRECIS 1000 / 1000 / 250	27203	100 × 100 × 25	ks	2500	1	2 527	14 200 / 17 182	natur
<b>B</b> DNO ŠACHTOVÉ PRECIS 1000 / 1200 / 250	27204	100 × 120 × 25	ks	3200	1	3 227	16 500 / 19 965	natur



1 NATUR

Technický list:



# SKRUŽE KANALIZAČNÍ DN 1000 12 cm



NÁZEV	kód	rozměry DN / v (cm)	měrná jednotka	hmotnost kg/ks	paleta ks	hmotnost kg/paleta	cena za ks v Kč bez/s DPH	povrch
<b>A</b> SKRUŽ TBS - Q.1 1000 / 1000 / 120 SP D	27205	100 × 100	ks	1 008	1	1 035	3 500 / 4 235	standard
<b>B</b> SKRUŽ TBS - Q.1 1000 / 500 / 120 SP D	27206	100 × 50	ks	504	3	1 539	2 100 / 2 541	standard
<b>C</b> SKRUŽ TBS - Q.1 1000 / 250 / 120 SP D	27207	100 × 25	ks	252	5	1287	1 500 / 1 815	standard
TĚSNĚNÍ SKRUŽÍ 1 000 19 mm	37208	100 / -	ks	1	500	527	250 / 303	-

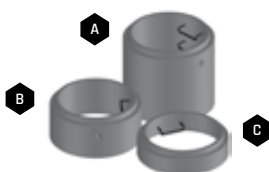

1 PŘÍRODNÍ

Technický list:



# PŘECHODOVÉ DÍLCE



NÁZEV	kód	rozměry DN / v (cm)	měrná jednotka	hmotnost kg/ks	paleta ks	hmotnost kg/paleta	cena za ks v Kč bez DPH/s DPH	povrch
KÓNUS PRO ŠACHTY TBR - Q.1 1000-625 / 600 / 120 SPK D	27301	100-62,5 × 60	ks	560	2	1 147	2 450 / 2 965	standard
PŘECHODOVÁ DESKA TZK - Q.1 1000-630 / 100L	37302	100-62,5 × 15	ks	383	4	1 557	3 500 / 4 235	natur
PŘECHODOVÁ DESKA TZK - Q.1 1000-630 / 200T	27303	100-62,5 × 25	ks	480	3	1 465	4 800 / 5 808	natur



1 PŘÍRODNÍ

Technický list:



# VYROVNÁVACÍ PRSTENCE



NÁZEV	kód	rozměry DN / v (cm)	měrná jednotka	hmotnost kg/ks	balení ks	hmotnost kg/paleta	cena za ks v Kč bez DPH/s DPH
<b>A</b> TBW - Q.1 625 / 40 / 120	37401	62,5 × 4	ks	26	17	462	230 / 278
<b>B</b> TBW - Q.1 625 / 60 / 120	37402	62,5 × 6	ks	39	18	722	260 / 315
<b>C</b> TBW - Q.1 625 / 80 / 120	37403	62,5 × 8	ks	52	14	748	300 / 363
<b>D</b> TBW - Q.1 625 / 100 / 120	37404	62,5 × 10	ks	65	11	735	345 / 417
<b>E</b> TBW - Q.1 625 / 120 / 120	37405	62,5 × 12	ks	79	9	731	380 / 460
<b>F</b> TBW - Q.1 625 / 60-100 / 120	37406	62,5 × 6/10	ks	51	10	530	330 / 399



# POKLOPY KANALIZAČNÍ



NÁZEV	kód	rozměry Ø rámu × DN × v (cm)	měrná jednotka	hmotnost kg/ks	paleta ks	hmotnost kg/balení	cena za ks v Kč bez DPH/s DPH
<b>A</b> POKLOP A15 KAB01 BEGU BEZ ODVĚTRÁNÍ	37501	75 × 62,5 × 7,5	ks	72	16	1 172	1 800 / 2 178
<b>B</b> POKLOP A15 KAB02 GU BEZ ODVĚTRÁNÍ	37502	75 × 62,5 × 7,5	ks	51	16	836	2 290 / 2 771
<b>C</b> POKLOP B125 KBB01 BEGU BEZ ODVĚTRÁNÍ	37503	75 × 62,5 × 12,5	ks	99	12	1 208	2 750 / 3 328
<b>D</b> POKLOP B125 KBB02 BEGU S ODVĚTRÁNÍM	37504	75 × 62,5 × 12,5	ks	92	12	1 124	2 770 / 3 352
<b>E</b> POKLOP B125 KBB04 GU S ODVĚTRÁNÍM	37505	75 × 62,5 × 12,5	ks	70	12	860	3 080 / 3 727
<b>F</b> POKLOP B125 KBB03 GU BEZ ODVĚTRÁNÍ	37506	75 × 62,5 × 12,5	ks	70	12	860	3 100 / 3 751
<b>G</b> POKLOP D400 KDB02 BEGU BEZ ODVĚTRÁNÍ	37507	78,5 × 62,5 × 16	ks	157	8	1 276	3 700 / 4 477
<b>H</b> POKLOP D400 KDB01 BEGU S ODVĚTRÁNÍM	37508	78,5 × 62,5 × 16	ks	164	8	1 332	4 650 / 5 627
<b>I</b> POKLOP D400 KDB05 GU BEZ ODVĚTRÁNÍ	37509	78,5 × 62,5 × 16	ks	157	8	1 276	5 900 / 7 139
<b>J</b> POKLOP D400 KDB03 GU S ODVĚTRÁNÍM	37510	78,5 × 62,5 × 16	ks	157	8	1 276	5 900 / 7 139

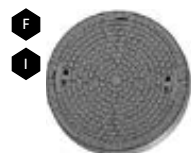
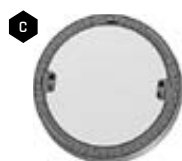
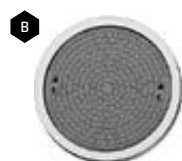
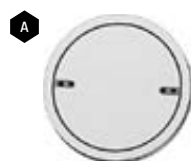



# SKRUŽE STUDNIČNÍ DN 1000 9 cm

Katalog strana 210

BEZ POPLATKU

E

NÁZEV	kód	rozměry DN / v / tl. stěny (cm)	měrná jednotka	hmotnost kg/ks	paleta ks	hmotnost kg/paleta	cena za ks v Kč bez DPH/s DPH	povrch
<b>A</b> SKRUŽ STUDNIČNÍ TBS - Q 1000 / 1000 / 90	27101	100 × 100 × 9	ks	750	1	777	2 800 / 3 388	standard
<b>B</b> SKRUŽ STUDNIČNÍ TBS - Q 1000 / 500 / 90	27103	100 × 50 × 9	ks	380	3	1 167	1 700 / 2 057	standard
<b>C</b> SKRUŽ STUDNIČNÍ TBS - Q 1000 / 250 / 90	27102	100 × 25 × 9	ks	190	5	977	1 200 / 1 452	standard



1 PŘÍRODNÍ

Technický list:



## VSTUPNÍ A REVIZNÍ ŠACHTY

Katalog strana 211



POKLAP B125 KB03 GU  
BEZ ODVĚTRÁNÍ

VYROVNÁVACÍ PRSTENEC

KÓNUS PRO ŠACHTY TBR-Q,1  
1000/625-600/120 SPK D

SKRUŽ TBS-Q,1  
1000 / 250 / 120 SP D

SKRUŽ TBS-Q,1  
1000 / 500 / 120 SP D

SKRUŽ TBS-Q,1  
1000 / 1000 / 120 SP D

ŠACHTOVÉ DNO PRECIS  
1000 / 800



PŘECHODOVÁ DESKA  
TZK-Q,1 1000-630/200T



ŠACHTOVÉ DNO PRECIS  
1000 / 600 / 150

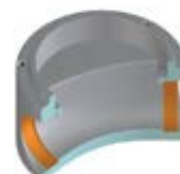

ŠACHTOVÉ DNO PRECIS  
1000 / 800 / 150



ŠACHTOVÉ DNO PRECIS  
1000 / 1000 / 250

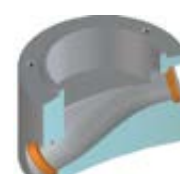

ŠACHTOVÉ DNO PRECIS  
1000 / 1200 / 250

### ŠACHTOVÁ DNA - dle ČSN EN 1917

- nejnovější technologie pro výrobu šachtových den
- matrice z polystyrenu pro odlévání šachtového dna je obráběna robotem KUKA s vysokou přesností
- technologie odlévání samozhutitelným betonem
- dokonalé vizuální provedení
- vynikající hydraulické vlastnosti a optimální průtok kynetou
- zakázková úprava šachtového dna s obkladem kameninou, čedičem, usazením měrného žlabu, hradítka, regulačního ventilu aj.

### STANDARDNÍ PŘÍRODNÍ PŘÍRODNÍ

- spád kynety a napojovaného potrubí 1 %
- výška žlabu v kynetě 1/2 profilu potrubí
- šachtové dno je vždy opatřeno plastovou přechodkou pro napojované potrubí
- 3× DEHA 2.5T pro snadnou manipulaci
- šachtové dno je dodáváno na paletě o rozměrech 120 × 100 cm

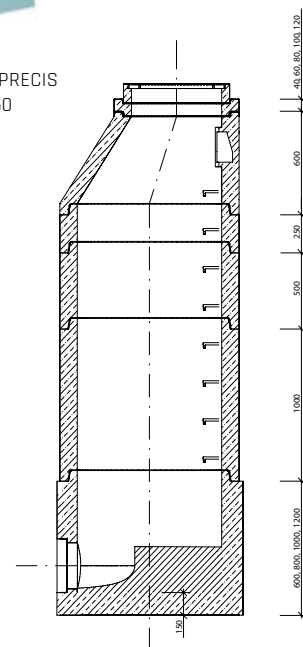

# POKLOPY STUDNIČNÍ



NÁZEV	kód	rozměry průměr / v (cm)	měrná jednotka	hmotnost kg/sada	spotřeba sada	paleta sada	hmotnost kg/paleta	cena za sadu v Kč bez DPH/s DPH	povrch
<b>A</b> POKLOP STUDNIČNÍ PŮLENÝ ARMOVANÝ 80	27106	Ø 80 × 8	sada	87	L / P	1	112	1 255 / 1 519	natur
<b>B</b> POKLOP STUDNIČNÍ PŮLENÝ ARMOVANÝ 90	27107	Ø 90 × 8	sada	110	L / P	1	135	1 340 / 1 621	natur
<b>C</b> POKLOP STUDNIČNÍ PŮLENÝ ARMOVANÝ 100	27108	Ø 100 × 8	sada	140	L / P	1	165	1 438 / 1 740	natur
<b>D</b> POKLOP STUDNIČNÍ PŮLENÝ ARMOVANÝ 110	27109	Ø 110 × 8	sada	170	L / P	1	195	1 669 / 2 019	natur
<b>E</b> POKLOP STUDNIČNÍ PŮLENÝ ARMOVANÝ 120	27110	Ø 120 × 8	sada	225	L / P	1	250	1 828 / 2 212	natur
<b>F</b> POKLOP STUDNIČNÍ PŮLENÝ ARMOVANÝ 140	27111	Ø 140 × 8	sada	276	L / P	1	301	2 877 / 3 481	natur
<b>G</b> POKLOP STUDNIČNÍ PŮLENÝ ARMOVANÝ 170	27112	Ø 170 × 10	sada	535	L / P	1	560	3 522 / 4 262	natur

Ø 80, 90, 100, 110, 120, 140, 170



1 PŘÍRODNÍ

Technický list:



# SKRUŽE A ZÁKRYTOVÉ DESKY – VYMÝVANÉ



NÁZEV	kód	výška cm	rozměry d × š cm	měrná jednotka	hmotnost kg/ks	spotřeba sada	paleta ks	hmotnost kg/paleta	DOSTUPNÉ BARVY cena za ks/sada v Kč bez DPH/s DPH	povrch	
<b>A</b> SKRUŽ 80	26702	60	80 × 8	ks	280	-	1	305	<b>1 2</b> 4 669 / 5 649	natur - vymývaný	
<b>B</b> SKRUŽ 100	26703	60	100 × 8	ks	320	-	1	345	<b>1 2</b> 5 449 / 6 593	<b>3 4 5</b> 6 229 / 7 537	natur - vymývaný
<b>C</b> ZÁKRYTOVÁ DESKA 100	26705	7,5	Ø 100	sada	140	L / P	1	165	<b>1 2</b> 3 889 / 4 706	natur - vymývaný	
<b>D</b> ZÁKRYTOVÁ DESKA 120	26706	7,5	Ø 120	sada	195	L / P	1	220	<b>1 2</b> 4 669 / 5 649	<b>3 4 5</b> 5 137 / 6 216	natur - vymývaný

1 DUNAJ 4-8

2 DUNAJ 10-16

3 ARKTIK

4 ESENCE

5 VULCANO



Technický list:



# DEŠŤOVÉ ULIČNÍ VPUSTI



NÁZEV	kód	rozměry DN / v / T (cm)	měrná jednotka	hmotnost kg/ks	paleta ks	hmotnost kg/paleta	cena za ks v Kč bez DPH/s DPH
<b>HORNÍ</b>							
<b>A</b> DEŠŤOVÁ ULIČNÍ VPUSTĚ HORNÍ TBV-Q 450 / 195 / 5C	37901	45 × 19,5 × 5	ks	38	20	780	280 / 339
<b>B</b> DEŠŤOVÁ ULIČNÍ VPUSTĚ HORNÍ TBV-Q 450 / 295 / 5B	37902	45 × 29,5 × 5	ks	58	16	948	345 / 417
<b>C</b> DEŠŤOVÁ ULIČNÍ VPUSTĚ HORNÍ TBV-Q 450 / 570 / 5D	37903	45 × 57 × 5	ks	107	8	876	570 / 690
<b>STŘEDNÍ</b>							
<b>D</b> DEŠŤOVÁ ULIČNÍ VPUSTĚ STŘEDNÍ TBV-Q 450 / 195 / 6B	37904	45 × 19,5 × 5	ks	37	24	908	280 / 339
<b>E</b> DEŠŤOVÁ ULIČNÍ VPUSTĚ STŘEDNÍ TBV-Q 450 / 295 / 6A	37905	45 × 29,5 × 5	ks	56	16	916	345 / 417
<b>F</b> DEŠŤOVÁ ULIČNÍ VPUSTĚ STŘEDNÍ TBV-Q 450 / 570 / 6D	37906	45 × 57 × 5	ks	105	8	860	570 / 690
<b>K</b> DEŠŤOVÁ ULIČNÍ VPUSTĚ STŘEDNÍ S ODT. TBV-Q 450 / 350 / 3A Ø 150	37907	45 × 35 × 5	ks	73	16	1188	415 / 502
DEŠŤOVÁ ULIČNÍ VPUSTĚ STŘEDNÍ S ODT. TBV-Q 450 / 350 / 3A PVC Ø 150	37908	45 × 35 × 5	ks	69	16	1124	465 / 563
<b>L</b> DEŠŤOVÁ ULIČNÍ VPUSTĚ STŘEDNÍ S ODT. TBV-Q 450 / 450 / 3D Ø 200	37909	45 × 45 × 5	ks	90	8	740	700 / 847
DEŠŤOVÁ ULIČNÍ VPUSTĚ STŘEDNÍ S ODT. TBV-Q 450 / 350 / 3A PVC Ø 200	37910	45 × 35 × 5	ks	71	16	1156	500 / 605
<b>SPODNÍ</b>							
<b>M</b> DEŠŤOVÁ ULIČNÍ VPUSTĚ SPODNÍ (KALIŠTĚ) TBV-Q 450 / 300 / 2A	37913	45 × 30 × 5	ks	70	16	1140	390 / 472
<b>N</b> DEŠŤOVÁ ULIČNÍ VPUSTĚ SPODNÍ S ODT. TBV-Q 450 / 330 / 1A Ø 150	37914	45 × 33 × 5	ks	76	16	1236	415 / 502
DEŠŤOVÁ ULIČNÍ VPUSTĚ SPODNÍ S ODT. TBV - Q 450 / 330 / 1A PVC Ø 150	37915	45 × 33 × 5	ks	81	16	1316	480 / 581
<b>O</b> DEŠŤOVÁ ULIČNÍ VPUSTĚ SPODNÍ S ODT. TBV-Q 450 / 380 / 1D Ø 200	37916	45 × 38 × 5	ks	79	12	968	470 / 569
DEŠŤOVÁ ULIČNÍ VPUSTĚ SPODNÍ S ODT. TBV-Q 450 / 380 / 1D PVC Ø 200	37917	45 × 38 × 5	ks	82	12	1004	575 / 696
<b>PŘECHODOVÝ DÍL</b>							
<b>P</b> DEŠŤOVÁ ULIČNÍ VPUSTĚ PŘECHODOVÝ DÍL TBV-Q 450-270 / 295 / 11A	37918	45-27 × 29,5 × 5	ks	60	12	740	740 / 895
<b>VYROVNÁVACÍ PRSTENEC</b>							
<b>Q</b> DEŠŤOVÁ ULIČNÍ VPUSTĚ PRSTENEC TBV-Q 270 / 60 / 10B	37919	45-27 × 6	ks	8	50	420	175 / 212
<b>R</b> DEŠŤOVÁ ULIČNÍ VPUSTĚ PRSTENEC TBV-Q 390 / 60 / 10A	37920	39 × 6	ks	23	15	365	210 / 254

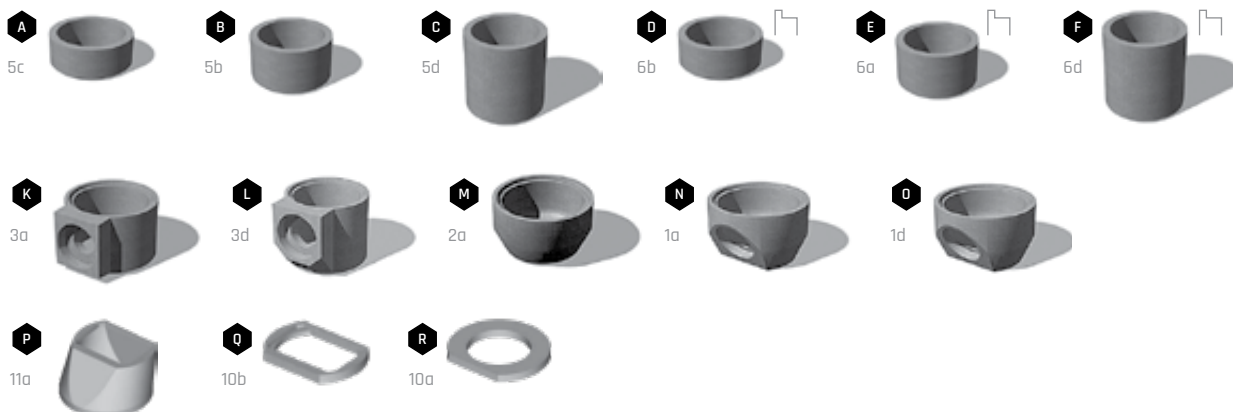







# ŽLABY

Katalog  
strana  
214



NÁZEV	kód	výška cm	rozměry d × š cm	měrná jednotka	hmotnost kg/ks	spotřeba ks/bm	paleta ks	hmotnost kg/paleta	DOSTUPNÉ BARVY cena za ks v Kč bez DPH/s DPH	povrch
<b>A</b> ŽLAB VELKÝ I. (HLOUBKA ŽLABU 78 MM)	21401	15,8	33 × 67	ks	42,8	3	21	924	<b>1</b> 102 / 123	standard
<b>B</b> ŽLAB VELKÝ II. (HLOUBKA ŽLABU 20 MM)	21406	10	25 × 50	ks	24,5	4	48	1 201	<b>1</b> 84 / 102	standard
<b>C</b> ŽLAB MALÝ I. (HLOUBKA ŽLABU 45 MM)	21402	9	20 × 34	ks	8,1	5	90	754	<b>1</b> 66 / 80	standard
<b>D</b> ŽLAB MALÝ II. (HLOUBKA ŽLABU 20 MM)	21403	8	25 × 21	ks	8,2	4	168	1 403	<b>1</b> 66 / 80	standard



**1** PŘÍRODNÍ

Technický list:



# ŽLABY – VZOR DUB

Katalog  
strana  
213



NÁZEV	kód	výška cm	rozměry d × š cm	měrná jednotka	hmotnost kg/ks	spotřeba ks/bm	paleta ks	hmotnost kg/balení	DOSTUPNÉ BARVY cena za ks v Kč bez DPH/s DPH	povrch
<b>A</b> ŽLAB MALÝ DUB	29135	6	50 × 25	ks	16,4	2	32	550	<b>1 2 3</b> 303 / 367	natur - reliefní
<b>B</b> ŽLAB VELKÝ DUB	29136	6	100 × 25	ks	32,8	1	16	550	<b>1 2 3</b> 616 / 745	natur - reliefní

Výrobek věrně imituje přírodní materiál, proto je žádoucí, aby nebyla barva výrobku jednotná.

**1** ARKTIC

**2** SVĚTLÝ

**3** TMAVÝ

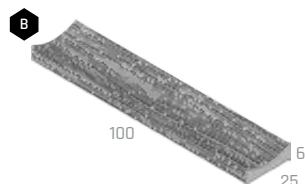
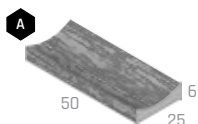

Technický list:



# ŽLAB – NATUR PATINA

Katalog  
strana  
213



NÁZEV	kód	výška cm	rozměry d × š cm	měrná jednotka	hmotnost kg/ks	spotřeba ks/bm	paleta ks	hmotnost kg/paleta	DOSTUPNÉ BARVY cena za ks v Kč bez DPH/s DPH	povrch
ŽLAB	29319	7	67,5 × 22,5	ks	19,2	1,48	30	601	<b>1</b> 397 / 480	natur - reliefní

Výrobek věrně imituje přírodní materiál, proto je žádoucí, aby nebyla barva výrobku jednotná.

**1** NATUR PATINA

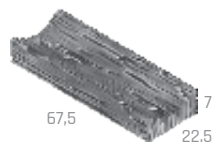

Technický list:





# ŠTĚRBINOVÝ ŽLAB

Katalog  
strana  
**215**



NÁZEV	kód	výška cm	rozměry d × š cm	měrná jednotka	hmotnost kg/ks	spotřeba ks/bm	paleta ks	hmotnost kg/paleta	DOSTUPNÉ BARVY cena za ks v Kč bez DPH/s DPH	povrch
<b>A</b> ŠTĚRBINOVÝ ŽLAB	21301	20	100 × 20	ks	73,5	1	20	1 497	1 185 / 1 434	standard
<b>B</b> ČISTIČÍ KUS	21302	20	50 × 20	ks	29,4	-	50	1 495	1 335 / 1 615	natur
<b>C</b> VPUŠŤOVÝ KUS	21303	20	50 × 20	ks	24,5	-	50	1 250	1 423 / 1 722	natur
<b>D</b> KALOVÝ KOŠ	31304	23,5	40 × 8	ks	1,4	-	VL	1,4	768 / 929	pozink
<b>E</b> LITINOVÝ ROŠŤ	31305	1	50 × 20	ks	6,5	2	VL	6,5	887 / 1 073	litina
<b>F</b> PŘECHODOVÁ DESKA	21306	7	Ø 60	ks	36	-	20	745	872 / 1 055	natur
<b>G</b> ZÁSLEPKA	21307	20	10 × 20	ks	9,9	-	VL	9,9	349 / 422	natur
<b>H</b> ZÁSLEPKA S ODTOKEM DN 110	21308	20	10 × 20	ks	7,2	-	VL	7,2	394 / 477	natur

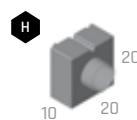
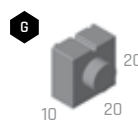
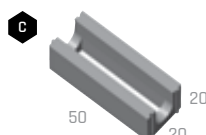
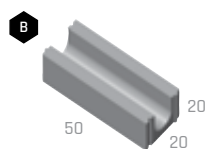
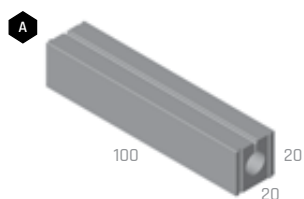

**1** PŘÍRODNÍ

Technický list:



## SESTAVA ŠTĚRBINOVÝCH ŽLABŮ

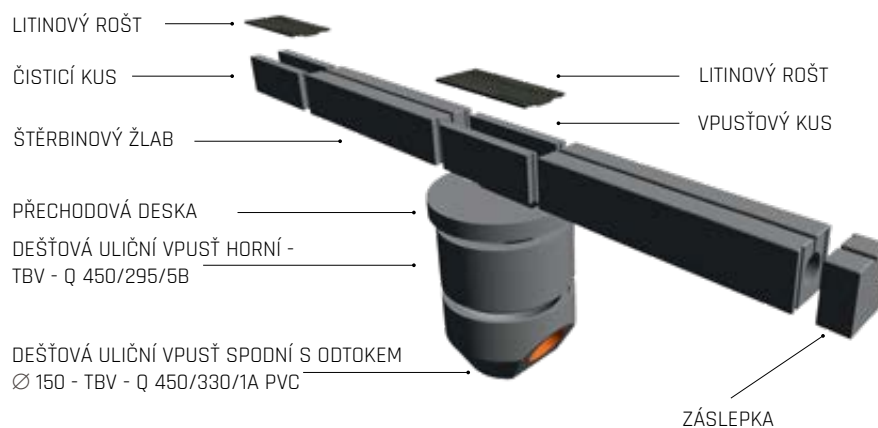

# ODVODŇOVACÍ ŽLAB EUROPA

Katalog  
strana  
**216**

**BEZ**  
POPLATKU



NÁZEV	kód	výška cm	rozměry d × š cm	měrná jednotka	hmotnost kg/ks	spotřeba ks/bm	paleta ks	hmotnost kg/paleta	DOSTUPNÉ BARVY cena za ks v Kč <b>bez DPH</b> /s DPH	povrch
<b>A</b> LITINOBETONOVÝ ŽLAB DN 150	21316	26,9	100 × 23,4	ks	85	1	20	1727	<b>1 2</b> 2 378 / 2 877	standard
<b>B</b> LITINOBETONOVÝ ŽLAB DN 150 - ČISTICÍ KUS	21317	26,9	100 × 23,4	ks	85	1	20	1727	<b>1 2</b> 2 610 / 3 158	standard
<b>C</b> LITINOBETONOVÝ ŽLAB DN 150 S ODTOKEM - ČISTICÍ KUS	21318	26,9	100 × 23,4	ks	85	1	20	1727	<b>1 2</b> 2 677 / 3 239	standard
<b>D</b> KALOVÝ KOŠ	31304	23,5	40 × 8	ks	1,4	-	VL	1,4	768 / 929	pozink
<b>E</b> PŘECHODOVÁ DESKA	21306	7	Ø 60	ks	36	-	20	745	<b>1 2</b> 872 / 1 055	natur
<b>F</b> ZÁSLEPKA UNIVERZÁLNÍ	21312	19,5	10 × 23,4	ks	11	-	VL	11	<b>1 2</b> 394 / 477	natur
<b>G</b> ZÁSLEPKA S ODTOKEM DN 125	21313	19,5	10 × 23,4	ks	8,5	-	VL	8,5	<b>1 2</b> 454 / 549	natur

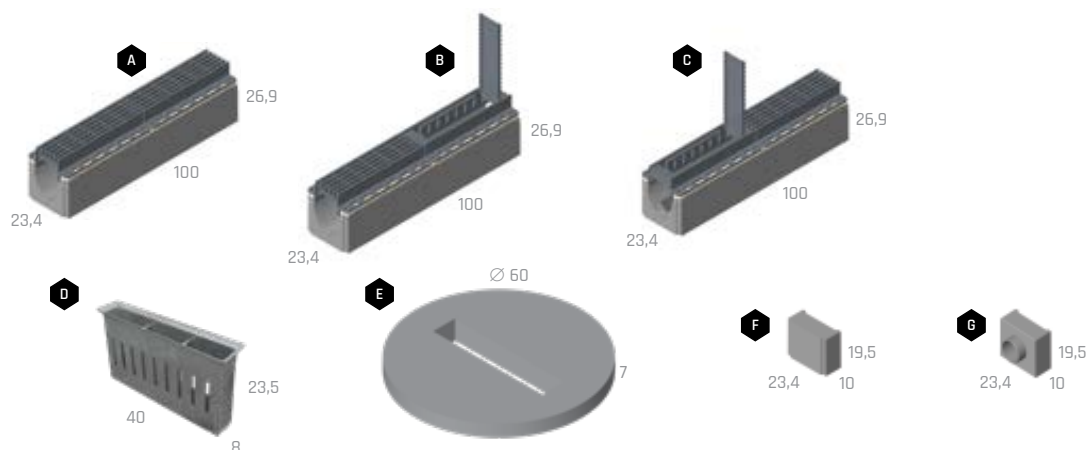

**1** PŘÍRODNÍ

**2** NATUR

Technický list:



## SESTAVA ODVODŇOVACÍCH ŽLABŮ EUROPA

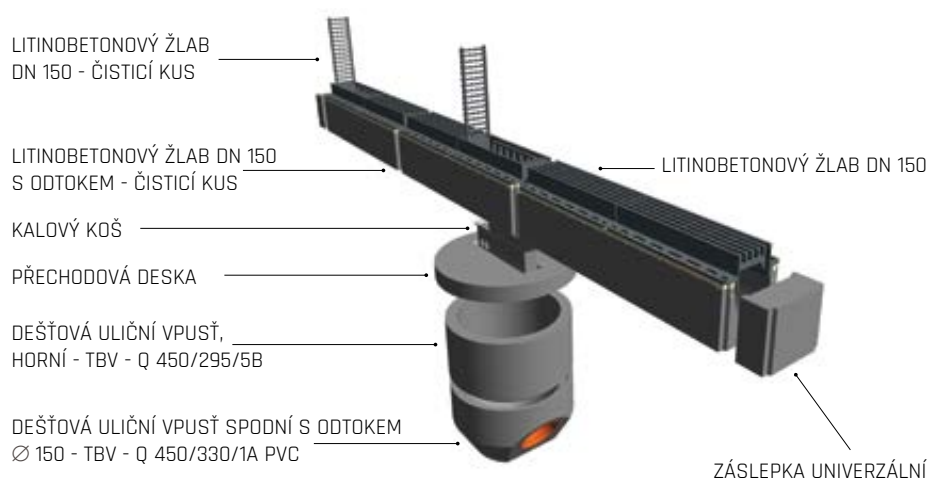

# ENERGOKANÁL

Katalog  
strana  
217



NÁZEV	kód	výška cm	rozměry d × š cm	měrná jednotka	hmotnost kg/ks	spotřeba ks/bm	paleta ks	hmotnost kg/paleta	DOSTUPNÉ BARVY cena za ks v Kč bez DPH/s DPH	povrch
<b>A</b> ENERGOKANÁL I.	21404	19,3	100 × 23,4	ks	62	1	20	1 267	<b>1</b> 276 / 334	standard
<b>B</b> KRYCÍ DESKA ENERGOKANÁLU	21405	5	100 × 16,8	ks	17,6	1	54	975	<b>1</b> 92 / 111	standard

Vnitřní rozměr 100 × 15 × 14 cm.

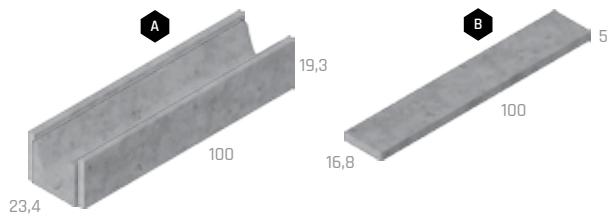

**1** PŘÍRODNÍ

Technický list:



# TROUBY OSMIHRANNÉ



NÁZEV	kód	rozměry DN / L / T (cm)	měrná jednotka	hmotnost kg/ks	paleta ks	hmotnost kg/paleta	cena za ks v Kč bez DPH/s DPH
<b>A</b> TROUBA OSMIHRANNÁ TZP - Q 400 / 1000	37601	40 × 100 × 8	ks	335	VL	335	<b>1</b> 2 370 / 2 868
<b>B</b> TROUBA OSMIHRANNÁ TZP - Q 600 / 1000	37602	60 × 100 × 8	ks	490	VL	490	<b>1</b> 2 870 / 3 473
<b>C</b> TROUBA OSMIHRANNÁ TZP - Q 800 / 1000	37603	80 × 100 × 10	ks	815	VL	815	<b>1</b> 5 190 / 6 280
<b>D</b> TROUBA OSMIHRANNÁ TZP - Q 1000 / 1000	37604	100 × 100 × 12	ks	1 200	VL	1 200	<b>1</b> 6 720 / 8 131

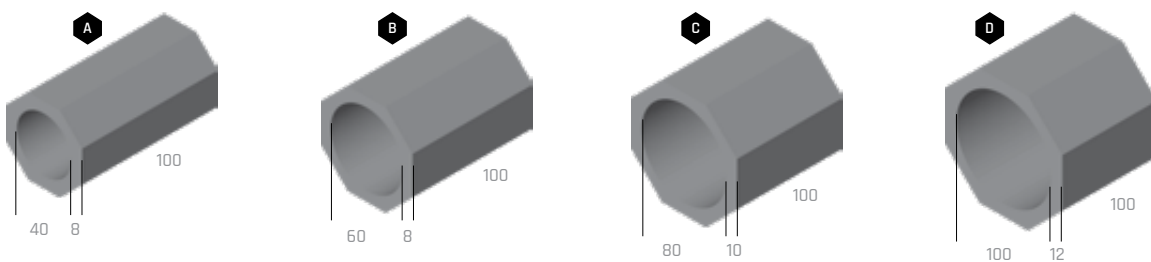

**1** PŘÍRODNÍ

Technický list:





# » ZJEDNODUŠENÝ POSTUP PRO POKLÁDKU BETONOVÉ DLAŽBY

1. Správné provedení podkladových vrstev patří mezi velmi důležité fáze výstavby celé zpevněné plochy. Ani nejkvalitnější dlažba nezmírní nedostatky v podloží. Složení podkladových vrstev je vždy závislé na geologických podmínkách a předpokládaném zatížení právě realizované plochy. Doporučení skladeb pro standardní základové poměry najdete na straně 131.



2. Všechny konstrukční vrstvy podkladu musí být zhotoveny ve sklonu dlážděné plochy. Důležité je, aby výsledné souvrství skladeb podloží a vrchního krytu bylo dokonale odvodněné.
3. Dlažbu vybíráme podle toho, jestli je určena na pochozí nebo pojízdné plochy.
4. Dlážděná plocha musí být ohraničena obrubníky nebo jiným pevným způsobem.
5. Při zakládání dlážděné plochy si změříme zvolenou skladbu dlažby a obrubníky založíme tak, abychom při doporučené spáře 3-5 mm nemuseli dlažbu pracně dořezávat. Dlažba se nesmí klást na sraz bez možnosti dilatace, jinak může dojít k poškození dlažby při užívání.



6. Na zhotovení kladeční (ložní) vrstvy použijeme drcené kamenivo frakce 4/8 mm, které urovnáme na vyspádované a řádně zhutněné podkladové vrstvy. Ložná vrstva se provádí v tloušťce 30-40 mm a tvoří kladeční vrstvu, do níž ukládáme dlažbu.
7. Je potřeba počítat s poklesem dlažby o 5-10 mm při závěrečném hutnění dlažby.



8. Pokládku provádíme tak, aby se nenarušila ložná vrstva. Doporučujeme postupovat z nejnižšího bodu proti spádu dlážděné plochy.
9. Doporučujeme při pokládce odebírat dlažbu (jednotlivé kameny) z více palet najednou a kombinovat je zcela nahodile tak, abychom předešli tvorbě barevných shluků a hnízd, aby výsledné dílo působilo přirozeným dojmem. Jen tímto způsobem pokládky (viz **obr. 2** a **obr. 3**) je dosaženo správné barevné kombinace v celé dlážděné ploše. Při pokládce je nutné také přerušit podélných a příčných průběžných spár u skladebných dlažeb. Při práci s výrobky v odstínu COLORMIX je toto pravidlo nezbytností! Není možné pokládat kameny tak, jak jsou na paletě ve vrstvách (viz **obr. 1**), je nutná výše popsaná kombinace!
10. Případné řezání dlažby provádíme vždy mimo dlážděnou plochu, aby nedošlo k znečištění plochy jemným prachem. Provádět dobetonování ploch vůbec nedoporučujeme!
11. Položenou dlažbu zapískujeme čistým a suchým křemičitým pískem a zameteme. (Některé dlažby je nutné spárovat speciální spárovací hmotou na bázi křemičitého písku a pryskyřičného pojiva, která se vlhkostí vytvrdí a zabrání tak úniku písku ze spár a možnému poškození povrchu dlažby - více informací v TL každé dlažby). Pokud to dlažba umožňuje, zhutníme ji vibrační deskou s gumovou podložkou a znovu zapískujeme. Dlažba, kterou nelze hutnit vibrační deskou, je v katalogu označena symbolem přeškrtnuté vibrační desky. V takovém případě dlažbu usadíme pouze poklepem gumovou paličičkou.
12. Plošnou dlažbu můžeme také klást na vybetonovanou plochu s usazením na plastové nebo gumové terče.
13. Dlažby nedoporučujeme klást do čerstvého betonu nebo lepit na vybetonovanou plochu.

## » UPOZORNĚNÍ

### STRUKTURA A BARVA BETONOVÝCH DLAŽEBNÍCH BLOKŮ

Při výrobě jsou používány velmi kvalitní přírodní vstupní suroviny, přesto mohou betonové výrobky vykazovat barevné rozdíly nebo rozdíly v rovnoměrnosti struktury povrchu betonového výrobku. Výskyt barevných rozdílů nebo rozdílů v rovnoměrnosti struktury povrchu na betonových prvcích je běžným jevem, kterému výrobce bohužel nemůže díky používání přírodních materiálů zcela předejít. Normy hodnotící výrobu betonových výrobků obecně uvádějí, že rozdíly v barvě mohou být způsobeny odlišnostmi v odstínech a vlastnostech přírodních surovin a odlišnostmi při tvrdnutí, kterých se nelze vyvarovat a nejsou považovány za významné. Ke konečnému sjednocení barevnosti prvků dochází postupným působením povětrnostních vlivů.

### VÝSTAVNÍ VZORKY

Vystavené výrobky ve výstavních centrech či prodejnách stavebního materiálu (vzorky ve stojanech či výstavkách atd.) se mohou od zakoupeného produktu barevně odlišovat. Toto může být způsobeno rozdílným stářím vzorků a také používáním přírodních vstupních materiálů při výrobě všech našich betonových výrobků.

Zásady pro pokládku skladebné a zámkové dlažby



Zásady pro pokládku plošné a velkoformátové dlažby



obr. 1



obr. 2



obr. 3

## ➤ SLOŽENÍ KONSTRUKČNÍCH VRSTEV PRO JEDNOTLIVÉ KATEGORIE ZATÍŽENÍ



POCHOZÍ KOMUNIKACE  
- POKLÁDKA NA PLASTOVÉ TERČE

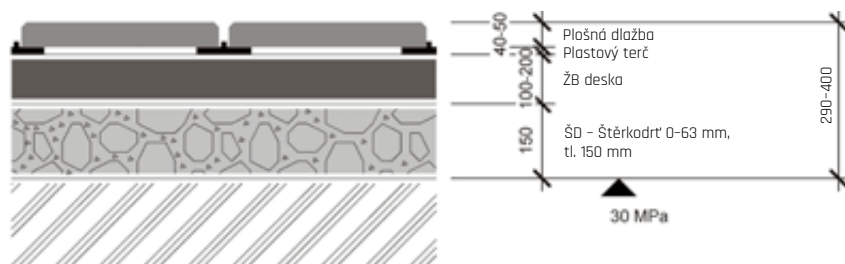

CHODNÍKY

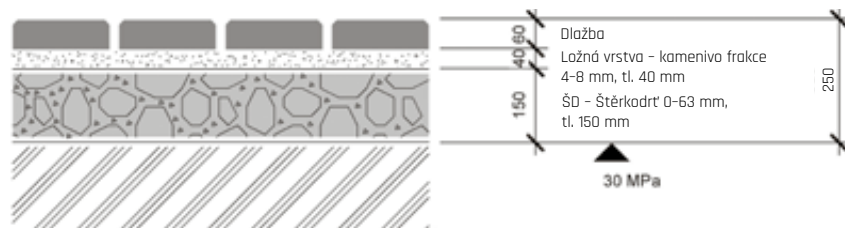

PLOCHY S OBČASNÝM POJEZDEM  
AUT DO 3,5 t

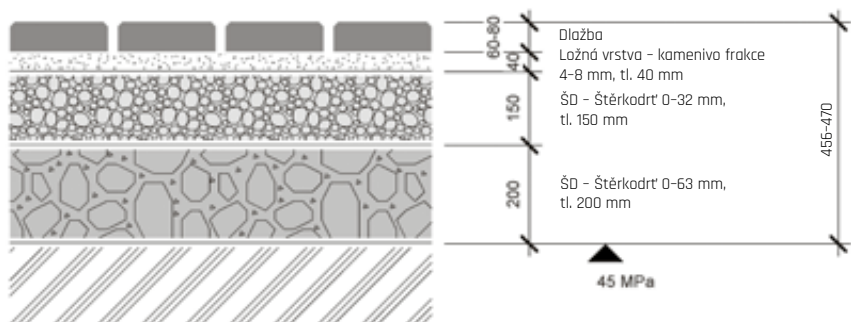

POJEZDOVÉ PLOCHY  
PRO VOZIDLA DO 3,5 t

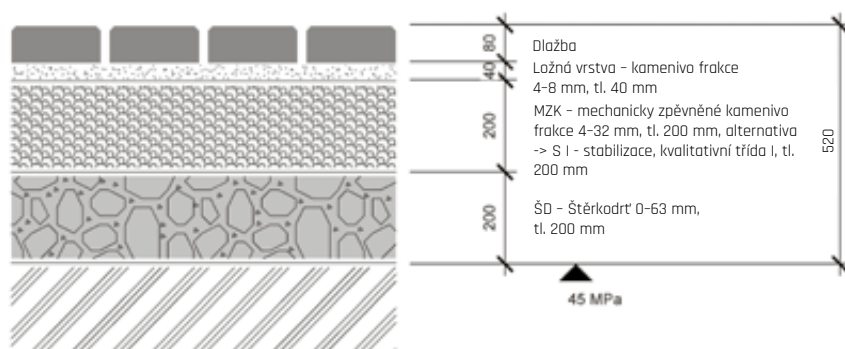

POJEZDOVÉ PLOCHY  
PRO VOZIDLA NAD 3,5 t

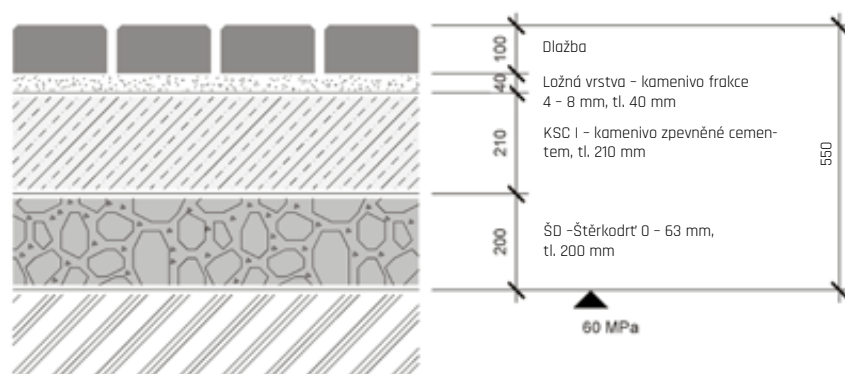

# » ZJEDNODUŠENÝ POSTUP PRO ZDĚNÍ Z BETONOVÝCH TVAROVEK

1. Základový pas se ve standardních případech provádí z prostého betonu třídy C 16/20 šířky 200–400 mm do nezámrzné hloubky.
2. Před zalitím základů je nutno rozměřit výškové odskoky, sloupky a dilatační celky.



3. Při betonování základu osadíme základ trny z roxoru 16 mm a necháme vyčnívat 30 cm pro budoucí provázání svíslé armatury zdiva.
4. Mezi základny a zdivo doporučujeme provést hydroizolaci pomocí hydroizolačních stěrkových (nátěrových) hmot, které dobře zatěsní i v místě prostupu výstuže.



5. Zdění provádíme buď na sucho, nebo na ložnou spáru.

6. Pro zdění používejte zásadně cementovou maltu, bez obsahu vápna.
7. Betonové tvarovky vyplníme zavlhlým betonem pevnostní třídy C20/25 a vyšší, poté hutníme pomocí dřevěného dusáku.
8. Tvarovky poslední vrstvy neplníme až k hornímu okraji konstrukce (necháme u horního okraje 20–50 mm mezeru pro vysrážení vody).
9. Stříšky lepíme cementovým flexibilním lepidlem na terče (do rohu stříšky z důvodu odvodu páry vztlínající vlhkosti neboli „dýchání“ plotového systému).



10. Styčnou plochu mezi stříškami vyplníme trvale pružným tmelem (nejlépe polyuretanovým).

Celý rozsah zásad pro zdění z betonových tvarovek naleznete zde

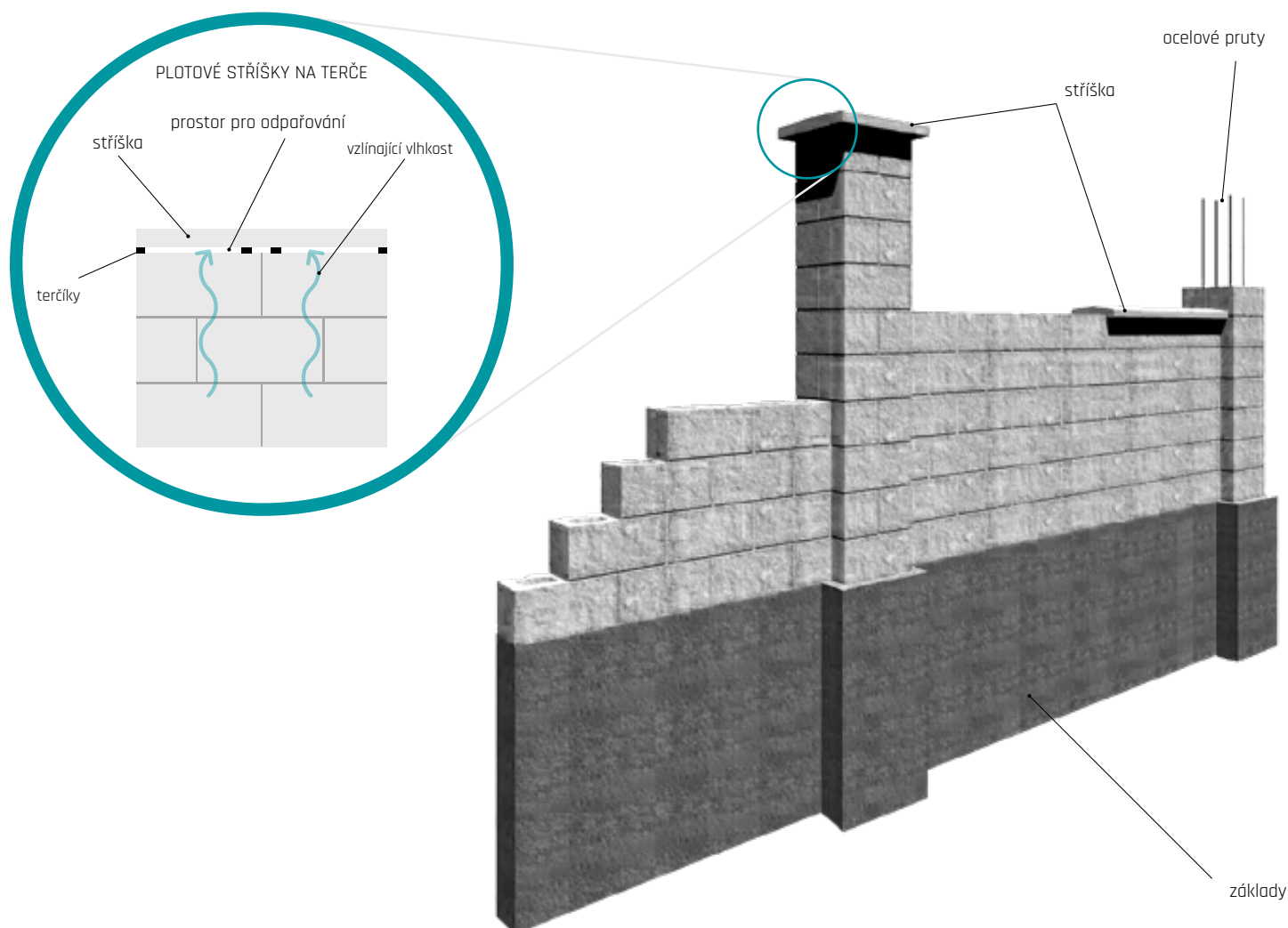

## » VÁPENNÉ VÝKVVĚTY

Tvorba vápenných výkvvětů (bílé skvrny na povrchu betonových prvků) je průvodním a **přirozeným jevem zrání betonu**, kterému nelze zcela zabránit. Vznik vápenných výkvvětů nelze omezit ani použitím určitého typu (druhu) cementu. Příspěvky do betonu tento jev částečně omezují, ale nedokáží mu zcela zabránit.

Vápenné výkvvěty jsou tvořeny převážně uhličitánem vápenatým  $\text{CaCO}_3$ . Vznikají zejména na povrchu betonového výrobku působením vzdušného oxidu uhličitého ( $\text{CO}_2$ ) ve vlhkém prostředí spolu s hydroxidem vápenatým  $\text{Ca(OH)}_2$ .

Vápenné výkvvěty **nemají vliv na užité vlastnosti** betonových výrobků a neznamenají tedy špatnou kvalitu betonového výrobku! **Většinou se jedná o dočasný estetický jev - změnu barvy na povrchu betonového výrobku.** O tom, že výskyt primárních vápenných výkvvětů nemá vliv na užité vlastnosti betonových výrobků, svědčí fakt, že výskytem vápenných výkvvětů se nezabývá žádná norma a nepovažuje jejich tvorbu za vadu betonového výrobku.

Tvorbu vápenných výkvvětů podporuje i **špatně zvolené konstrukční provedení stavby.** Dlážděné kryty je třeba zhotovit tak, aby nedocházelo k hromadění vody v loži krytu, protože trvalé uložení dlaždic ve vlhkém nebo mokřem prostředí opět vede k vyplavování hydroxidu vápenatého na povrch dlaždic a k tvorbě vápenných výkvvětů.

Vymizení výkvvětů z povrchu betonu dochází v čase samovolně vlivem povětrnostních vlivů (působením kyselých dešťů). Úplné vymizení výkvvětů je někdy dlouhodobý proces, který závisí na intenzitě výkvvětu a na místních podmínkách. Tento proces je možné urychlit **speciálními čistícími přípravky** na bázi kyselin. Pro tento účel se nám osvědčil přípravek pod obchodním názvem REBANit S od firmy REMEI CZ, s.r.o. Nicméně tyto čistící přípravky mohou narušit povrchovou strukturu betonu nebo jeho barvu, proto je výrobce betonových výrobků doporučuje jen ve výjimečných případech.



Povrch dlažby bez vápenného výkvvětu



Povrch dlažby s vápenným výkvvětem před čistěním a po vyčištění Rebanitem S

## » ČISTĚNÍ A OCHRANA BETONOVÝCH VÝROBKŮ

Pro prodloužení životnosti betonových dlažeb i jiných betonových prvků je důležitá její údržba a zejména ochrana.

### » BĚŽNÉ NEČISTOTY

Běžné nečistoty (skvrny od hlíny, prach, mech, napadané listy atd.) se dají závčas lehce odstranit pomocí „vapky“ - vysokotlakým čistěčem, případně za použití běžných ekologicky odbouratelných saponátů. Tato údržba (čistění) ale musí být pravidelná a nedoporučujeme používat rotační trysku, aby nedošlo k poškození povrchu dlažby! Před čistěním betonového výrobku tlakovou vodou si vždy prostudujte technický list výrobku, ne všechny betonové výrobky je možné takto čistit!

### » VĚTŠÍ ZNEČIŠTĚNÍ ORGANICKÝMI VLIVY

V případě většího znečištění organickými vlivy (mechy, řasy, atd.) nebo skvrnami od oleje, rzi doporučujeme použití účinné čistící přípravky od firmy Floorcolor s.r.o. Čistění doporučujeme vždy předem konzultovat na lince našeho technického poradenství, kdy se dle konkrétních případů určí postup a vhodný přípravek pro čistění.

### » PREVENCE

Zabránit anebo značně omezit růstu vegetace (mech aj.) na dlážděných krytech a v jeho spárách je možné vhodnou volbou materiálů a dokonalým odvodněním nejen povrchu dlážděného krytu, ale zejména i spodní stavby krytu.

Důležité je také použití spárovacích materiálů, například křemičitého písku s vysokým podílem  $\text{SiO}_2$  nejlépe 95% a více, a nebo spárovací hmoty na bázi křemičitého písku a pryskyřičného pojiva, která se vlhkostí vytvrdí.

Aby dlažba byla lépe čistitelná (i pro výrobky s DAP ochranou) a zabránili jsme růstu mechů a také zamezili tvorbě vápenných výkvvětů na našich výrobcích, doporučujeme ošetřit **ochranným impregnačním nátěrem**, jako je Ditonguard, zachovávajícím původní vzhled dlažby, nebo ochranným nátěrem Sikafloor ProSeal, zvýrazňujícím barvu dlažby.



Detail ošetřeného povrchu



Bez impregnace



Ditonguard



Sikafloor®-ProSeal



# ▶ SPOLEČNOST DITON ZÍSKALA ZNAČKU ČESKÁ KVALITA – OSVĚDČENO PRO STAVBU

Společnosti DITON s.r.o. bylo dne 19. 2. 2016 umožněno, jako první společnosti z řady výrobců betonových prvků v České republice, používat prestižní označení ČESKÁ KVALITA – OSVĚDČENO PRO STAVBU, a to pro následující výrobky:



- betonové dlažební bloky,
- betonové dlažební desky,
- betonové obrubníky,
- betonové tvárnice.

Program ČESKÁ KVALITA je program podpory prodeje kvalitních českých výrobků a poskytování kvalitních služeb podporovaný vládou České republiky. Program je součástí Národní politiky kvality a vznikl proto, aby odlišil seriózní a důvěryhodné značky kvality, které budou dobrým vodítkem pro spotřebitele při nákupu. Program ČESKÁ KVALITA je garantován usnesením vlády ČR a hlavním smyslem tohoto programu je poukázat na poctivé značky, které jsou udělovány jen po přísném a nezávislém ověřování kvality a podléhají pravidelné kontrole. Každá značka v programu má přesně stanovená kritéria pro posuzování kvality podle konkrétního typu výrobků či služeb a musí splňovat 4 základní podmínky:

1. Výrobek musí mít v porovnání s obdobnými výrobky na trhu nadstandardní kvalitu.
2. Kvalitu musí ověřit nezávislá akreditovaná zkušebna.
3. Dodržování kvality musí být průběžně kontrolováno.
4. Musí být kontrolována spokojenost zákazníků.

Společnost DITON svým výrobním sortimentem spadá v posuzování kvality svých

výrobků pod značku OSVĚDČENO PRO STAVBU. Základním smyslem značky OSVĚDČENO PRO STAVBU je poskytnout všem osobám a subjektům, které přicházejí do styku s našimi výrobky, informaci, že tyto výrobky jsou vhodné pro zabudování do stavby na území České republiky. Tím značka zásadně přispívá k požadované a očekávané výsledné bezpečnosti a kvalitě staveb.

Aby mohly tuto značku naše výrobky nést, musely nejprve projít náročnými testy sladěnými s evropskými normami, kde byla posuzována vhodnost našich výrobků pro použití ve stavbě ve smyslu zákona č. 183/2006 Sb., o územním plánování a stavebním řádu (Stavební zákon) a dalších technických předpisů ČR. Významným prvkem tohoto certifikačního systému je též zajištění trvalého dozoru dodržování úrovně ověřených vlastností příslušného stavebního výrobku. Celý certifikační systém včetně udělování značky je v souladu s ČSN ISO/IEC 17030 Posuzování shody – Všeobecné požadavky na značky shody třetí strany je zcela transparentní, nestranný a nediskriminační.

Získání značky ČESKÁ KVALITA – OSVĚDČENO PRO STAVBU je pro společnost DITON dalším milníkem v našem podnikání. Určitě bychom toto ocenění a uznání naší práce nedosáhli bez našich zaměstnanců a také bez vás, našich zákazníků, kteří jste nám každodenní inspirací a hnacím motorem.

Osvědčení najdete zde ▶▶



## ▶ KVALITA JE PRO NÁS ZCELA ZÁSADNÍ

Vzhled výrobků jde ve společnosti DITON s.r.o. neodmyslitelně ruku v ruce s kvalitou, která je neustále kontrolována na certifikovaném systému managementu jakosti podle požadavků mezinárodních norem ČSN EN ISO řady 9001.

Probíhající kontroly

- Kontroly vstupních materiálů,
- Kontroly nastavení technologií,
- Mezioperační kontroly,
- Výstupní kontroly hotových výrobků.

Kontroly kvality výrobků probíhají na denní bázi v rámci kontrolně zkušebních plánů. Kontrolu našich výrobků provádí nejen naše interní laboratoř, ale i externí nezávislé akreditované laboratoře, např. TZÚS a.s., ADMAS, ZL při VUT Brno aj. U hotových výrobků i u čerstvého betonu se řídíme dle platných ČSN EN v plném jejich rozsahu a znění. Všechny zkoušky vycházející z ČSN EN naše betonové výrobky spolehlivě splňují a tím mají zaručenou dlouhou životnost.



DLAŽBA PŘI ZKOUŠCE PEVNOST V PŘÍČNÉM TAHU



DLAŽBA PŘI ZKOUŠCE PEVNOST V DHYBU



DLAŽBA PŘI ZKOUŠCE OBRUSNOST POVRCHU



BETON PŘI ZKOUŠCE PEVNOST V TLAKU

Organizace má na provozovnách

- Výrobní závod Střítež, č.p. 207, 588 11 Střítež;
- Výrobní závod Čeperka, Čeperka 222, 533 45 Opatovice nad Labem;
- Výrobní závod Paskov, Kirilovova 913, 739 21 Paskov;
- Výrobní závod Otnice, Dědina 484, 683 54 Otnice;
- Výrobní závod Přerov, Tovačovská 3297/2c, 750 02 Přerov – Přerov I-Město;
- Sklad Praha, Bečovská 939, 104 00, Praha 10 – Uhřetěves
- zaveden **Systém integrovaného managementu** v souladu s požadavky norem **ČSN EN ISO 9001:2016** (Systém managementu kvality), **ČSN EN ISO 14001:2016** (Systém environmentálního managementu) a **ČSN ISO 45001:2018** (Systém managementu bezpečnosti a ochrany zdraví při práci).



Certifikáty jsou k dispozici zde ▶▶



# NAŠE INOVACE



## TECHNOLOGIE CURDEP

Speciální vzhled povrchu s mírně reliéfním profilem a zvýrazněním kamenná nášlapné vrstvy vzniká aplikací unikátní výrobní technologie CURDEP, kterou společnost DITON s.r.o. prezentuje na plošné reliéfní dlažbě PREMIERE. Výsledkem ojedinělé techniky opracování povrchu betonové dlaždice současně s impregnací do hloubky materiálu je hladký a lesklý povrch bez otřepů. Dokonalost zpracování je tak věrná, že je na první pohled takřka k nerozeznání od lesklých interiérových dlažeb. Na rozdíl od nich však nabízí výraznou přidanou hodnotu v podobě nesrovnatelně větší odolnosti z hlediska mechanického namáhání a zátěže. Dlažba je dobře omyvatelná, snadno se čistí a ošetřuje.

Vzhledově velmi atraktivní plošná reliéfní dlažba PREMIERE tak nabízí velkou příležitost k využití nejen v exteriéru, ale i v interiéru. Najde uplatnění na pochozích plochách, na terasách, v prostoru zahradní kuchyně či v místě posezení s krbem, ale i ve vinném sklípku, hospodářských prostorách či technických místnostech.

BÍLÁ

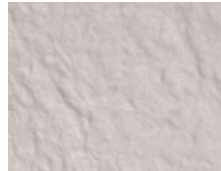

PÍSKOVÁ



CIHLOVÁ



BEIGE



CREME



NOIR



Barevné povrchy plošné dlažby reliéfní PREMIERE



## TECHNOLOGIE BOSS 5

Speciální technologie nanášení laků a jejich vytvrzování na povrchu betonových dlažeb, patří k revolučním technikám ošetření povrchu, které zajišťují maximální možnou ochranu betonových dlažeb. Tuto špičkovou technologii jsme ve společnosti DITON úspěšně zavedli do výroby a plně ji využíváme u výrobků, které umí ocenit především velmi nároční zákazníci.

Kompozitní látka speciálního složení se nanáší na povrch betonových dlažeb a vytvrzuje se pomocí záření a vysoké teploty. Povrchy ošetřené technologií BOSS 5 přinášejí hned celou řadu výhod a zvýšení užitečných vlastností. Především chrání dlaždice proti mechanickému poškození při běžném užívání a chrání ji také proti vlivům vnějšího prostředí. Uživatelé dokážou zbavit obav z nejčastějších nehod jako jsou skvrny po vylití červeného vína nebo po zabarvení potravinami s obsahem přírodních barviv - nejčastěji hořčicí, kečupem, kávou nebo čajem.

Povrch dlaždic obecně je méně náchylný na ušpinění i při běžném provozu. Nečistoty z povrchu velmi snadno setřete či odstraníte hadrem, ostříkáním hadicí nebo vodou s kartáčem. Na ošetření stačí opravdu chvilka. O mimořádném přínosu této jedinečné technologie BOSS 5 se můžete přesvědčit i vy.

### OCHRANOU BOSS 5 DOSAHUJEME U DLAŽEB TĚCHTO POZITIVNÍCH VLASTNOSTÍ:

- vysoká odolnost proti trvalému znečištění,
- snadnější očista běžného provozního ušpinění,
- zabráňuje vyblednutí barvy,
- vysoká ochrana proti povětrnostním vlivům,
- zaručení odolnosti proti smyku/skluzu dle kyvadlové hodnoty,
- výrazně snížení nasákavosti,
- zabráňuje průniku kapalin a nečistot do betonu,
- dokonalá ochrana proti růstu řas a mechů.

Údržba a čištění výrobků s povrchovou úpravou BOSS 5 je velmi jednoduchá. Čištění se provádí standardními čistícími prostředky jako jsou košťata, vysokotlaké čističe, případně kartáčové čistící automaty. Jakékoliv jednoduché znečištění betonových ploch od oleje, vína, kečupu atd. lze ihned po znečištění snadno odstranit vlhkým hadrem nebo kartáčem a vodou, kterými tuto nečistotu nebo vzniklou skvrnu setřete. Čím dříve tak učiníte, tím větší jistotu budete mít, že povrch zůstane čistý a beze skvrn.

### POVRCHY DLAŽBY S TECHNOLOGIÍ BOSS 5

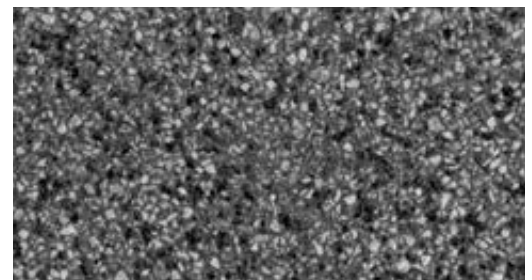
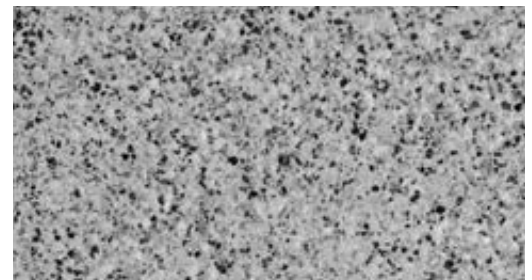





## TECHNOLOGIE DITON AQUASTOP PROTECT

Společnost DITON s.r.o. jako jediná používá k ošetření betonu impregnací DITON AQUASTOP PROTECT (DAP), kterou sama vyvinula v roce 2011 a kterou dlouhodobě zkoušela. Ošetření impregnací AQUASTOP není pouze povrchové, ale je přímo obsažené v celé nášlapné vrstvě dlažby. Dlažba DITON vám proto bude sloužit dlouhé roky a při pravidelné běžné údržbě zůstane krásná dlouhá léta. Výrobky s aplikovanou hloubkovou impregnací AQUASTOP vykazují velmi malou přilnavost, takže se na nich příliš nedaří nečistotám, nanášeným běžným používáním. Prachové částice, pyl, stopy biologického materiálu v podobě hub, mechů či lišejníků mají minimální šanci na uchycení. A pokud k němu přece jen dojde, běžnou očistou se jich snadno zbavíte.

UKÁZKA DLAŽBY S TECHNOLOGIÍ DITON AQUASTOP PROTECT



## TECHNOLOGIE DITON EXCLUSIVE PROTECT

V oblasti technologií zušlechťení betonových výrobků hraje společnost DITON významnou úlohu na trhu. Patří mezi firmy, které do výroby zavádějí nejnovější technologie a aplikují i výsledky vlastního výzkumu. Jednou z dalších technologií, které uplatňuje ve výrobě dlažeb, je osvědčená ochrana DITON EXCLUSIVE PROTECT (DEP). Tato povrchová ochrana snižuje nasákavost, takže povrch není náchylný ke znečištění a velmi dobře se udržuje. Další jedinečnou výhodou je skutečnost, že před finálním nanesením povrchové ochrany DEP jsou výrobky nejprve ošetřeny hloubkovou ochranou DITON AQUASTOP PROTECT (DAP). Takovou dvojitou ochranu v současnosti nenabízí žádný jiný výrobce betonových prvků v České republice.

### VÝHODY POVRCHOVÉ ÚPRAVY DEP:

- snadná údržba, dobře odstranitelné nečistoty z povrchu výrobků,
- odpadá starost o ošetřování povrchu,
- sametově hedvábný vzhled,
- velmi snížená přilnavost nečistot k povrchu betonových výrobků,
- povrchová ochrana je paropropustná, proto beton netrpí degradací při roztahování a smršťování v důsledku výkyvů teplot,
- zvýraznění barevnosti povrchu a stabilita odstínu i při extrémních přírodních podmínkách,
- zvýšená odolnost povrchu vůči UV záření výrazně potlačuje příznaky stárnutí,
- zlepšení užitných vlastností betonových výrobků,
- zvýšená odolnost vůči působení vnějších vlivů okolního prostředí,
- zvýšení životnosti při správném užití betonových výrobků,
- přijatelná cena za tuto povrchovou úpravu,
- minimální náklady na údržbu takto ošetřených povrchů.

POVRCH DLAŽBY S ÚPRAVOU DEP



POVRCH DLAŽBY S ÚPRAVOU DEP







## TECHNOLOGIE EKOAKTIV - SAMOČISTICÍ DLAŽBA

Společnost DITON s.r.o. vyrábí dlažbu, která dovede čistit sama sebe i své okolí. Hlubková úprava EKOAKTIV používá principu fotokatalýzy, kdy se působením světla vytvoří aktivní povrchová vrstva, která odpuzuje a rozkládá částice nečistot. Je to možné díky speciální přísadě založené na bázi oxidu titaničitého ( $\text{TiO}_2$ ). Oxid titaničitý má výjimečnou vlastnost absorbovat energii a vyznačuje se obzvláště vysokou fotokatalytickou aktivitou.

### SAMOČISTÍCÍ EFEKT

Hlubková úprava, jež je obsažena v celé nášlapné vrstvě dlažby, naruší částice nečistot jako např. saze, výfukové plyny, mech, řasy pomocí slunečního záření. První déšť pak nečistoty jednoduše smyje.

### PŘEDPOKLADY PRO SAMOČIŠTĚNÍ FOTOKATALÝZOU

- působení UV – záření (slunce),
- fotoaktivní  $\text{TiO}_2$  ve vrchní vrstvě,
- přítomnost vody (déšť),
- přítomnost  $\text{O}_2$  (oxidační prostředek).

Pro tento efekt stačí normální denní světlo, přímé sluneční záření není bezpodmínečně nutné. Použitý oxid titaničitý je zdravotně nezávadný a je s povrchovou plochou pevně svázán. Při fotokatalýze vznikající produkty během rozkladu jsou neškodné a lehce vodou rozpustitelné. Jsou odstraněny dešťovou vodou stejně jako jiné nečistoty.

POVRCH DLAŽBY S TECHNOLOGIÍ EKOAKTIV





# MANUÁL PRO WEBOVÉ ZADÁNÍ REKLAMACE

## 1 WEBOVÁ STRÁNKA

- 1.1 Webový formulář pro zadání reklamace najdete na webové adrese **reklamace.diton.cz**.
- 1.2 Další možností je vyhledat odkaz na našich webových stránkách.
  - a) vyberte vrchní kartu **O nás**. Z otevřeného seznamu vyberte **Reklamace**. Odkaz vás zavede na zadávací formulářnebo
  - b) na spodní straně, v zápatí webové stránky, pod seznamem **Další informace** naleznete **Reklamace**. Odkaz vás zavede na zadávací formulář.



## 2 FORMULÁŘ

- 2.1 Do formuláře zadejte **číslo faktury** nebo **číslo dodacího listu** a klikněte na **VYHLEDAT**.
- 2.2 Na webové stránce se vám objeví další kolonka formuláře **PŘIDAT POLOŽKU K REKLAMACI**. Do formuláře zadáte **Kód výrobku**, který se nachází u každé položky z faktury a kliknete na **PŘIDAT**.
- 2.3 Na webové stránce se vám objeví další kolonka formuláře **REKLAMOVANÉ POLOŽKY**.
- 2.4 Do kolonky **Popis vady reklamované položky** vypíšete vady zboží, které u dané položce reklamujete.
- 2.5 Do kolonky **Reklamované množství** napíšete množství zboží, které z dané faktury reklamujete.
- 2.6 Z výběracího seznamu **Návrh na vyřešení reklamace** vyberte požadované řešení reklamace.
- 2.7 **Fotodokumentace**. Pro přiložení fotek (\*.jpg, \*.png) nebo dokumentů (\*.pdf, \*.doc, \*.xls) souvisejících s reklamovanou položkou klikněte na **Vyberte soubor** a z otevřeného okna vyberte soubor, který chcete přiložit.
- 2.8 Pokud chcete přidat **další položku** z faktury, opakujte **bod 2.2**.
- 2.9 **KONTAKTNÍ ÚDAJE**  
Do názvu napište vaši společnost (může být již předvyplněna) a kontaktní údaje osoby, která bude s výrobcem, v případě potřeby, reklamaci dále řešit.

Screenshot of the 'VYHLEDAT FAKTURU' form. It has a title 'VYHLEDAT FAKTURU' and a label 'Číslo faktury nebo číslo dodacího listu'. There is an input field containing '2301212345' and a blue button labeled 'VYHLEDAT'.Screenshot of the 'PŘIDAT POLOŽKU K REKLAMACI' form. It has a title 'PŘIDAT POLOŽKU K REKLAMACI' and a label 'Kód výrobku'. There is an input field containing '12345678901' and a blue button labeled 'PŘIDAT'.Screenshot of the 'REKLAMOVANÉ POLOŽKY' table. It has columns: Číslo, Název, Jedinika, Množství. The first row shows: 12345678910, Betonové dlažby přírodní, M2, 18,000. Below the table are input fields for 'Popis vady reklamované položky' (Bod 2.4), 'Reklamované množství' (Bod 2.5), 'Návrh na vyřešení reklamace' (Bod 2.6), and 'Fotodokumentace' with a file upload button.Screenshot of the 'KONTAKTNÍ ÚDAJE' form. It has a title 'KONTAKTNÍ ÚDAJE' and a subtitle 'Zde vyplňte údaje o kontaktní osobě pro tuto reklamaci'. It contains input fields for: 'Název' (Stavebniny s.r.o.), 'Jméno a příjmení' (Jan Svoboda), 'E-mail' (jan.svoboda@stavebniny.cz), and 'Telefon' (420 123 456 789).

## 2.10 Vyplnit údaje partnera / realizační firmy

Pokud je součástí reklamace třetí osoba (váš obchodní partner nebo realizační firma), zde doplňte jejich kontaktní údaje.

## 2.11 Vyplnit údaje koncového zákazníka

Pokud je součástí reklamace koncový zákazník (spotřebitel), zde doplňte jeho kontaktní údaje.

## 2.12 Vyplnit místo realizace

Zde doplňte adresu místa reklamovaných položek.

2.13 Pokud jste přidali všechny reklamované položky, doplnili všechny kolonky, přiložili fotky a dokumenty a vyplnili všechny potřebné kontaktní údaje, můžete kliknout na [DĚLAT REKLAMACI](#)

2.14 Na váš kontaktní email přijde **potvrzení o přijetí reklamace a číslo reklamace**, pod kterým s námi můžete dále komunikovat.

<input checked="" type="checkbox"/> <b>Vyplnit údaje partnera / realizační firmy</b>	Zde můžete vyplnit kontaktní údaje vašeho obchodního partnera / realizační firmy, pokud je součástí reklamačního řízení.
Název <input type="text" value="Realizační firma s.r.o."/>	
Jméno a příjmení <input type="text" value="Josef Novák"/>	
E-mail <input type="text" value="josef.novak@realizace.cz"/>	Telefon <input type="text" value="+420 987 654 321"/>
<input type="checkbox"/> <b>Vyplnit údaje koncového zákazníka</b>	Zde můžete vyplnit kontaktní údaje vašeho koncového zákazníka, pokud je součástí reklamačního řízení
<input type="checkbox"/> <b>Vyplnit místo realizace</b>	Zde vyplňte adresu místa realizace reklamovaných položek

## 3 CHYBOVÁ HLÁŠENÍ

### 3.1 Dodací list nebo faktura nebyla nalezena

Do formuláře bylo zadáno špatné číslo faktury nebo špatné číslo dodacího listu. Zkontrolujte správnost čísla.

### 3.2 Kód výrobku - „Položka XXX nebyla nalezena“

Do formuláře byl zadán **špatný kód výrobku**. Zkontrolujte správnost čísla.

### 3.3 Kód výrobku - „Vaše položka XXX je již reklamována na protokolu: XXRE01010000XXXX“

Výrobek z dané faktury je již reklamován. Pokud se jedná o opakovanou reklamaci postupujte dle bodu **4.1**. V případě dotazu k dané reklamaci kontaktujte reklamační oddělení na [reklamace@diton.cz](mailto:reklamace@diton.cz). Do předmětu emailu zadejte **číslo reklamace**.

Dodací list nebo faktura nebyla nalezena	
Číslo faktury nebo číslo dodacího listu	
<input type="text" value="23VL110100012345"/>	<a href="#">VYHLEDAT</a>

Položka 12345678901 nebyla nalezena	
Kód výrobku	
<input type="text" value="12345678901"/>	<a href="#">PŘIDAT</a>

Vaše položka 12345678901 je již reklamována na protokolu: XXRE0101000XXXXX	
Kód výrobku	
<input type="text" value="12345678901"/>	<a href="#">PŘIDAT</a>

## 4 DOPLŇUJÍCÍ INFORMACE

### 4.1 Opakovaná reklamace

V případě opakované reklamace postupujte dle **Reklamačního řádu čl. 2.2. kap. 1**. Reklamaci včetně všech náležitostí zašlete na [reklamace@diton.cz](mailto:reklamace@diton.cz).

### 4.2 Podpora

V případě problému se zadáním reklamace kontaktujte obchodního zástupce DITON, nebo zašlete dotaz na [reklamace@diton.cz](mailto:reklamace@diton.cz).

### 4.3 Firemní dokumenty

Všeobecné obchodní podmínky, Reklamační řád, technické listy, POV, POS, kladecké plány, návody a ostatní dokumentaci naleznete na našich webových stránkách [www.diton.cz/ke-stazeni](http://www.diton.cz/ke-stazeni).

2.2. V případě sadného plnění prodávajícím se reklamace kupujícího (oznámení vady) uplatňuje podle OZ u prodávajícího prokazatelným způsobem, přes webový formulář <https://reklamace.diton.cz/>, na mail prodávajícího: [reklamace@diton.cz](mailto:reklamace@diton.cz), či na korespondenční adresu DITON s.r.o., oddělení reklamaci, Šib 11 00161 0, p. 207.  
Obsahem reklamace (oznámení vady) musí být nejméně tyto údaje:  
- označení dodávky zboží (číslo faktury nebo dodacího listu DITON),  
- podrobný popis vady a fotodokumentace,  
- pořadové řízení kupujícího dle přílohy č. 2.6. kap. 1 tohoto reklamačního řádu (zvl. § 2106 a § 2107 OZ),  
- kontaktní údaje kupujícího (jméno, adresa a emailové spojení určené ke komunikaci s prodávajícím).  
V případě, že kupující nedostal výtě uvedené náležitosti (negotio) do 5 pracovních dnů ode dne doručení reklamace prodávajícím, prodávající si vyhrazuje právo považovat tuto reklamaci za bezpředmětnou.

# ➤ VŠEOBECNÉ OBCHODNÍ A DODACÍ PODMÍNKY

## 1. ÚČEL A ROZSAH PLATNOSTI

1.1. Účelem těchto všeobecných obchodních a dodacích podmínek (dále jen „VODP“) je stanovit rozsah podmínek, za kterých budou uzavírány jednotlivé obchody, ve kterých je DITON s.r.o. stranou prodávající.  
1.2. Jakékoli odchylky od těchto podmínek musí být dohodnuty písemně v kupní smlouvě. Odchylná ujednání ve smlouvě mají přednost před zněním těchto podmínek.

## 2. ZBOŽÍ A CENOVÉ PODMÍNKY

2.1. Sortiment, název a specifikace výrobků a zboží jsou uvedeny v technických listech prodávajícího, přičemž prodávající uvádí, že výrobky a zboží odpovídají všemi svými parametry platným normám ve smyslu deklarované třídy jakosti. Provedení a zobrazení výrobků a zboží v technických listech je informativní a tyto listy nelze považovat za předlohy či vzorky.

2.2. Cena výrobků a zboží je stanovena ceníky prodávajícího, platnými v době vyskladnění nebo dodávky. Vystavením objednávky nebo podpisem kupní smlouvy kupující potvrzuje znalost a souhlas s VODP a cenou. K ceně náleží DPH dle aktuální sazby. K těmto cenám může prodávající poskytnout slevy.

2.3. Cena dodávaných výrobků, zboží a služeb je splatná nejpozději při odběru, není-li smluvně sjednáno jinak. Cenové podmínky se řídí aktuálně platným ceníkem, není-li v kupní smlouvě či jinou písemnou formou sjednáno mezi prodávajícím a kupujícím jinak. Objednáním výrobků, zboží a služeb se kupující zavazuje tyto výrobky, zboží a služby odebrat, dle podmínek aktuálních v době objednávky, není-li smluvně stanoveno jinak.

2.4. V aktuálně platném ceníku Prodávajícího je u každého výrobku či zboží uvedeno množství měrných jednotek na jednu ucelenou paletu. V případě, že si Kupující objedná daný výrobek či zboží v jiném množství, než je na tuto jednu ucelenou paletu či násobky těchto ucelených palet, bude Prodávající účtovat Kupujícímu dodatečný poplatek za službu rozebrání palety/palet. Tento poplatek ve výši 235,- Kč (bez DPH) za každou jednu neucelenou paletu bude fakturován k ceně za daný výrobek.

## 3. PALETOVÉ HOSPODÁŘSTVÍ

3.1. Výrobky a zboží jsou dodávány volně ložené nebo na dřevěných paletách (viz níže Tabulka č. 1 – Popis druhů palet a cenové podmínky). Za prodanou paletu (obal) je kupujícímu účtována ceníková cena, zdaněná aktuální základní sazbou DPH, která je splatná vždy s cenou výrobků, zboží a služeb. Kupující má právo palety, které nakoupil od prodávajícího a které jsou nepoškozené a k dalším expedicím použitelné, vrátit prodávajícímu do 3 měsíců od nákupu nebo je vyměnit při uskutečnění dalšího obchodního případu na započtení ceny palet, se započtením poplatku za opotřebení (viz níže Tabulka č. 1). Při vrácení nepoškozených palet bude kupujícímu odečteno jednorázové opotřebení (viz níže Tabulka č. 1).

3.2. Kupující má možnost prodávajícímu vrátit palety, které jsou mírně poškozeny, maximálně však se třemi poškozenými prvky (viz níže Tabulka č. 1).

3.3. Přehled opotřebení u jednotlivých palet a výkupní ceny palet podle počtu poškozených prvků je uveden v ceníku (viz níže Tabulka č. 1).

3.4. Palety se nesmí vracet zazámkované do sebe, ale volně uloženy na sebe dle jednotlivých rozměrů a druhů. Vyúčtování opotřebení palet a jejich vrácení bude prováděno souhrnně vždy za období kalendářního měsíce nebo po vzájemné dohodě v jiných intervalech. Prodávající je oprávněn odmítnout převzetí palet v případě jejich nadměrného poškození (poškozeny více než 3 prvky) a neschopnosti jejich dalšího použití nebo po uplynutí 3 měsíců od vystavení daňového dokladu.

O nepřevzatých paletách je vyhotoven zápis o jejich úschově.

3.5. Palety nepřevzaté na sklad (tj. ty palety, které prodávající pro poškození nebo pro uplynutí lhůty na vrácení nepřevzal zpět) budou uskladněny maximálně po dobu 10 kalendářních dnů na skladě prodávajícího. V této lhůtě si je může kupující vyzvednout a odvézt. Pokud nedojde k oboustranné dohodě, budou tyto palety následně vyřazeny z evidence prodávajícího a zlikvidovány.

Palety stejného druhu, které odebral od prodávajícího, může kupující vrátit prodávajícímu na místo, odkud byly palety (obal) expedovány, nebo dle dohody s prodávajícím na jiné smluvené místo.

Tabulka č. 1 – Popis druhů palet a cenové podmínky

Druh a rozměr palety	Hmotnost palety kg	Prodejní cena palety v Kč bez/s DPH	Cena opotřebení palety v Kč bez/s DPH
A) EUR (80 x 120) cm	25	400 / 484	50 / 60
B) EUR (80 x 120) cm s drážky	27	600 / 726	65 / 78
C) Standard (80 x 120) cm	20	400 / 484	50 / 60
D) Standard (100 x 120) cm	25	400 / 484	50 / 60
E) Standard (80 x 240) cm	30	700 / 847	75 / 90
F) (80 x 164) cm s drážky	27	600 / 726	65 / 78
G) DITON (80 x 120) cm	25	400 / 484	50 / 60
H) DITON (100 x 120) cm	27	400 / 484	50 / 60

Počet poškozených prvků	Výkupní cena palety A) C) D) Kč bez/s DPH	Výkupní cena palety B) E) F) Kč bez/s DPH	Výkupní cena palety G) H) Kč bez/s DPH
1 poškozený prvek	200 / 242	300 / 363	0
2 poškozené prvky	150 / 181	200 / 242	0
3 poškozené prvky	100 / 121	150 / 181	0

Příklad 1: Paleta s jedním poškozeným prvkem



Příklad 2: Paleta se dvěma poškozenými prvky



Příklad 3: Paleta se třemi poškozenými prvky



## 4. DODACÍ PODMÍNKY, PŘECHOD RIZIK A VLASTNICTVÍ

4.1. Objedávka musí mít písemnou formu a musí obsahovat: název, množství a barevné provedení výrobku/zboží dle aktuálního ceníku prodávajícího. Dále požadovaný způsob převzetí (vlastní odběr, odvoz na určené místo), požadovaný termín doručení výrobku/zboží, způsob placení, bankovní spojení, jméno/název firmy, místo bydliště/sídlo, požadovanou adresu k doručení výrobku/zboží, kontaktní údaje kupujícího. Prodávající je oprávněn odmítnout objednávku kupujícímu, který je vůči němu v prodlení s úhradou závazků, nebo nemá uzavřenou rámcovou kupní smlouvu, nebo který jedná v rozporu s ustanovením dohod či smluv mezi prodávajícím a kupujícím.

Kupující si může vyzvednout objednané výrobky a zboží u prodávajícího až tehdy, potvrdí-li prodávající kupujícímu dostupnost objednaných výrobků a zboží. Po písemném potvrzení (emilem, EDI či poštou) prodávajícím je pro kupujícího objednávka vždy závazná.

4.2 Storno kupujícím: Pokud kupující stornuje objednávku potvrzenou prodávajícím, nebo nevyveze-li ji po více jak 14 kalendářních dnech od data potvrzení, je prodávající oprávněn požadovat po kupujícím úhradu storno poplatku, a to ve výši 100 % celkové ceny objednaného výrobku/zboží bez DPH. V takovém případě se kupující zavazuje tento storno poplatek uhradit dle faktury k tomuto účelu vystavené prodávajícím.

4.3 Expirace objednávek: Bude-li kupující v prodlení s převzetím zboží déle jak 30 kalendářních dnů od posledního termínu dodání,

který je uveden v potvrzení objednávky, dojde k expiraci objednávky a prodávající je oprávněn po kupujícím požadovat úhradu poplatku, a to ve výši 100 % celkové ceny objednaného výrobku/zboží bez DPH. Nevztahuje se na výrobky ve slevových skupinách A, B, D, - výjma dlažeb pro strojní pokládku a v provedení rovná hrana.

4.4. Vyskladněním výrobků, zboží, služeb a palet (obaly) se rozumí předání přebírajícímu a převzetí takovéhoto výrobků, služeb, zboží a palet (obaly) k přepravě. Při vyskladnění výrobků, zboží a palet (obaly) potvrdí přebírající (kupující nebo přepravce) dodací list. Dodací list slouží jako doklad o převzetí výrobků, zboží a palet (obaly) kupujícím (popř. přepravcem), a zároveň po potvrzení Kupujícím i jako doklad o úplnosti a kvalitě odebraného zboží. Vyskladněním výrobků, zboží a palet (obaly) jsou závazky prodávajícího splněny. Neodebere-li kupující objednané výrobky, zboží a palety v potvrzený termín k odběru, může prodávající účtovat kupujícímu skladné ve výši 10,- Kč bez DPH za každý započatý den prodlení a za jednotlivou paletu s výrobky a se zbožím.

4.5. Převzetím výrobků, zboží a palet (obaly) při vyskladnění nebo při dodávce od přepravce splnil kupující své závazky, a to prohlédnout, porovnat a zjistit shodu s objednanými výrobky, zbožím a paletami (obaly). To se týká zejména zjištění druhu, stavu/kvality, barvy, provedení a množství výrobků, zboží a palet (obalů).

4.6. Kupující je povinen zaplatit kupní cenu v plné výši a včas. V případě prodlení s placením uhradí kupující prodávajícímu úrok z prodlení ve sjednané výši 0,05 % dlužné částky za každý den prodlení.

4.7. Proávající má právo pozastavit realizaci řádně uzavřené kupní smlouvy, nebo objednávky, pokud je kupující v prodlení s úhradou předchozích závazků vůči prodávajícímu, nebo pokud kupující jinak poruší závazky obsažené v kupní smlouvě nebo faktuře.

4.8. Nebezpečí škody na výrobcích, zboží a paletách (obalech) přechází z prodávajícího na kupujícího převzetím výrobků, zboží a palet. Předá-li prodávající výrobky, zboží a palety (obaly) dopravci pro přepravu ke kupujícímu, přechází na kupujícího nebezpečí škody na věci předáním věci dopravci.

4.9. Kupující má právo odstoupit od smlouvy jen v případě, nesplní-li prodávající ani náhradní termín dodání výrobků, zboží a služeb, a to do deseti dnů po uplynutí nově sjednané dodací lhůty. Proávající je oprávněn odstoupit od smlouvy, porušuje-li kupující smluvní ujednání nebo VODP, zejména v případě prodlení s placením kupní ceny delší než 7 dnů.

4.10. Vrátit lze pouze výrobky a zboží (na základě předem potvrzené písemné žádosti), které jsou v bezvadném stavu a v originálním balení. V případě, že kupující vrátí prodávajícímu výrobky nebo zboží do 14 dnů od převzetí, prodávající vystaví kupujícímu opravný daňový doklad na vrácené výrobky a zboží v kupních cenách snížených o 35,00 %. V takovém případě dále vyúčtuje prodávající kupujícímu příslušné náklady na dopravu a služby vztahující se k vráceným výrobkům a zboží, které měl prodávající při dopravě výrobků ke kupujícímu.

4.11. Proávající není v prodlení a nezodpovídá za škodu vzniklou prodlením s dodávkou zboží kupujícímu v případě zastavení či přerušení výroby z důvodu vyšší moci nebo vzniklé neodvratitelným jednáním třetí strany (např. přerušení dodávek energií, surovin, stávký a nepokoje) a to po dobu trvání tohoto stavu.

4.12. Objednáním výrobků na zakázku (výrobky, které nejsou uvedeny v ceníku výrobků společnosti DITON s.r.o.) se kupující zavazuje k jejich odebrání a zaplacení. Na takovéto zakázky je prodávající oprávněn požadovat po kupujícího zaplacení zálohy, a to ve výši 75,00 % ceny zakázky, pokud se smluvní strany nedohodnou jinak.

Dokud kupující neuhradí uvedenou výši zálohy z dané zakázky a k této zakázce nepřipojí nebo nedodá příslušnou technickou dokumentaci (u výrobků, u kterých je tato dokumentace požadována), nebude zakázka akceptována, resp. potvrzena a zakázková výroba nebude zahájena.

4.13. V případě, že kupující od potvrzené objednávky výrobků na zakázku odstoupí nebo objednané výrobky na zakázku neodebere do 30 dnů od termínu dodání uvedeném na potvrzení objednávky od prodávajícího, nezavazuje se tak povinností uhradit 100 % kupní ceny.

4.14. V případě přebírání výrobků, zboží, služeb a palet (obalů) za Kupujícího jinou osobou (zmocněný prostředník/pracovník) je potřeba, aby tato přebírající osoba byla patřičně písemně zmocněna k tomuto přebírání. V opačném případě může Proávající odmítnout osobě bez písemného zmocnění předání objednaných výrobků, zboží, služeb a palet (obalů), případně může žádat po přebírající nezmocněné osobě jejich

okamžitě zaplacení. Předáním objednaných výrobků, zboží, služeb a palet (obalů) osobě, písemně zmocněné Kupujícím, jsou splněny závazky Proávajícího s vyskladněním a předáním objednaných výrobků, zboží, služeb a palet (obalů) Kupujícím. Kupující se zavazuje zajistit přítomnost zmocněné osoby při přebírce výrobků, zboží, služeb a palet (obalů). 4.15. V případě využití dopravy Proávajícího ze strany Kupujícího zodpovídá Kupující za sjízdnost přístupové cesty na místo vykládky pro naložený kamion. V opačném případě nebude vykládka provedena a Kupující uhradí veškeré náklady na dopravu z této cesty.

## 5. ZÁRUKA, ODPOVĚDNOST ZA VADY, REKLAMACE

5.1. Proávající se zaručuje dodat kupujícímu výrobky, zboží a palety (obaly), vyhovující v době nákupu všemi svými parametry platným normám ve smyslu deklarované třídy jakosti.

5.2. Proávající poskytuje na své výrobky prodlouženou záruku po dobu 20 let od data vystavení daňového dokladu. Na kanalizační výrobky, včetně šachtových den, poskytuje prodávající prodlouženou záruku po dobu 5 let. Na obchodované zboží poskytuje prodávající záruku 24 měsíců. Podmínky záruky jsou upraveny v Reklamačním řádu prodávajícího na [www.diton.cz](http://www.diton.cz) v sekci „ke stažení“.

5.3. Kupující se seznámil s předepsanými technologickými postupy a zavazuje se je dodržovat. Proávající nepřebírá zodpovědnost za vady vzniklé nesprávným technologickým postupem při montáži výrobků a zboží, který je v rozporu s platnými normami, obecnými zásadami a doporučenými postupy společnosti DITON s.r.o. pro montáž nebo pokládku, které jsou k dispozici na [www.diton.cz](http://www.diton.cz). Kupující podpisem kupní smlouvy nebo zasláním/předáním objednávky potvrzuje, že se s těmito zásadami seznámil. Dále prodávající nepřebírá zodpovědnost za neodbornou manipulaci s výrobky a zbožím, za znečištění výrobků a zboží po předání kupujícímu a dále za vady, způsobené selháním podloží a spodních konstrukčních vrstev.

5.4. Výrobky a zboží dodávané na paletách jsou od prodávajícího zajištěny zafixováním k paletě, aby bylo možno s výrobky a se zbožím manipulovat a transportovat je. Odpovědnost za vady se nevztahuje na poškození vzniklé při dopravě zboží od prodávajícího ke kupujícímu. Zboží je nutné mít zabezpečené proti posunu na ložné ploše vozidla (např. kurtování). Za poškození zboží vzniklé při dopravě (porušení obalu, rozsypaní výrobku, poškození výrobků, nešetrné skládání z vozidla apod.) zodpovídá dopravce (tedy v případě vlastní dopravy, zajištěné Kupujícím, jdou tyto škody za Kupujícím; v případě dopravy zajištěné Proávajícím, jdou tyto škody za Proávajícím). Kupující je povinen zapsat dopravci do Dodacího listu poznámku o poškození přepravovaných palet a výrobků, pořídit fotodokumentaci a ihned informovat prodávajícího.

5.5. Kupující bere na vědomí, že vlivem technologie výroby se může uvnitř originálního balení vyskytnout ne více jak 2 % výrobku a zboží odchýlné jakosti, než deklarované. Při dodržení tohoto limitu nevzniká kupujícímu právo na reklamaci, protože tento fakt je zohledněn v ceně výrobku. Tyto výrobky musí být při pokládce vytrříděny a nesmí být zabudovány.

5.6. Reklamacie výrobků nebo zboží nedává kupujícímu právo neplnit smluvní podmínky, ke kterým se zavázal, včetně zaplacení odebraných výrobků, zboží, služeb a palet (obalů) v plné výši a včas.

5.7. Případnou reklamaci může Kupující uplatnit písemně na mail [reklamacie@diton.cz](mailto:reklamacie@diton.cz) či na korespondenční adrese DITON s.r.o., oddělení reklamací, 588 11 Střítež č. p. 207.

## 6. ZÁVEREČNÁ USTANOVENÍ

6.1. Smluvní strany si vzájemně udělují souhlas se zpracováním osobních údajů, a to v souvislosti s jejich vzniklými závazkovými vztahy a zavazují se vzájemně zabezpečit ochranu těchto osobních údajů.

6.2. Platnost VODP je dána jejich zveřejněním na [www.diton.cz](http://www.diton.cz) v sekci „ke stažení“.

6.3. Kupující i prodávající se dohodli, že jejich případné spory vyplývající z těchto VODP a v souvislosti s nimi, budou přednostně řešit dohodou. Nedohodnou-li se smírem, bude jejich spor rozhodnut podle právního řádu České republiky a obecně závazných právních předpisů, zejména Zák. č. 89/2012 Sb.

6.4. Tyto VODP se nevztahují na internetový prodej.



# REGIONÁLNÍ ZASTOUPENÍ DITON

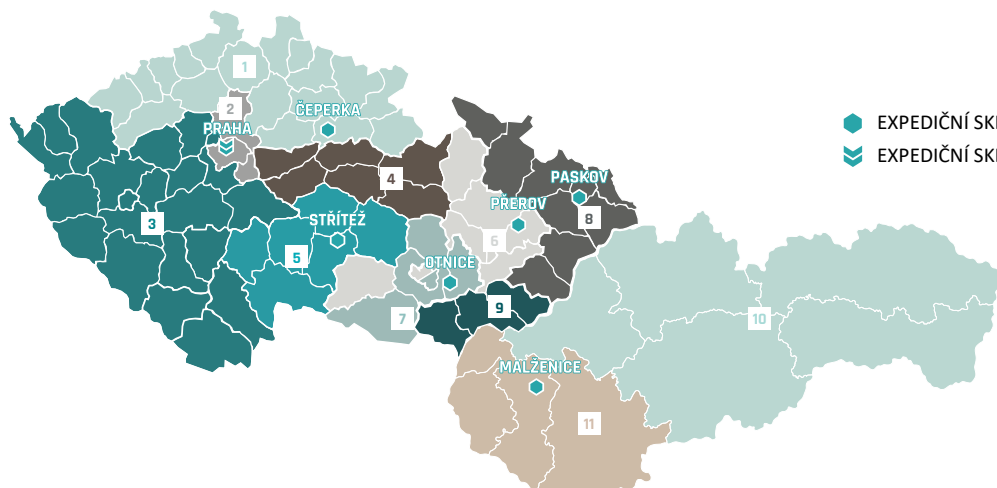

- EXPEDIČNÍ SKLAD, VÝROBNÍ ZÁVOD DITON
- EXPEDIČNÍ SKLAD DITON

## KONTAKT NA OBCHODNÍ ZASTOUPENÍ ČR:

1 +420 773 797 853	4 +420 737 285 105	7 +420 777 223 561
2 +420 777 223 263	5 +420 737 285 106	8 +420 739 348 365
3 +420 778 528 700	6 +420 737 285 110	9 +420 777 222 781

KONTAKT NA KANALIZAČNÍ SYSTÉMY:  
+420 737 285 108  
e-mail: kanalizace@diton.cz

KONTAKT NA OBCHODNÍ ZASTOUPENÍ SVK:  
10 +421 903 401 084  
11 +421 948 599 275

### ČEPERKA

EXPEDIČNÍ SKLAD,  
VÝROBNÍ ZÁVOD

Čeperka 222  
533 45 Opatovice nad Labem  
50.113571, 15.743042

e-mail expedice:  
ceperka@diton.cz

PRODEJ A EXPEDICE:  
SEZÓNA: březen-listopad  
po-pá 6:00-16:00  
každá první sobota v měsíci  
8:00-11:00

NAKLÁDKOVÁ DOBA  
po 16. hodině na základě  
tel. dohody.

MIMO SEZÓNU: prosinec-únor  
po-pá 6:00-15:00

### OTNICE

EXPEDIČNÍ SKLAD,  
VÝROBNÍ ZÁVOD

Dědina 484  
683 54 Otnice  
49.0884125, 16.8058633

e-mail expedice:  
objednavka.otnice@diton.cz

PRODEJ A EXPEDICE:  
SEZÓNA: březen-listopad  
po-pá 6:00-16:00  
každá první sobota v měsíci  
8:00-11:00

NAKLÁDKOVÁ DOBA  
po 16. hodině na základě  
tel. dohody.

MIMO SEZÓNU: prosinec-únor  
po-pá 6:00-15:00

### STRÍTEŽ U JIHLAVY

EXPEDIČNÍ SKLAD,  
VÝROBNÍ ZÁVOD

č.p. 207  
588 11 Strítěž  
49.456187, 15.625457

e-mail expedice:  
stritez@diton.cz

PRODEJ A EXPEDICE:  
SEZÓNA: březen-listopad  
po-pá 6:00-16:00  
so zavřeno

NAKLÁDKOVÁ DOBA  
po 16. hodině na základě  
tel. dohody.

MIMO SEZÓNU: prosinec-únor  
po-pá 6:00-15:00

### PASKOV U OSTRAVY

EXPEDIČNÍ SKLAD,  
VÝROBNÍ ZÁVOD

Kirilovova 913  
739 21 Paskov  
49.730079, 18.287662

e-mail expedice:  
paskov@diton.cz

PRODEJ A EXPEDICE:  
Sezóna: březen-listopad  
po-pá 6:00-16:00  
so zavřeno

NAKLÁDKOVÁ DOBA  
po 16. hodině na základě  
tel. dohody.

MIMO SEZÓNU: prosinec-únor  
po-pá 6:00-15:00

### PŘEROV

EXPEDIČNÍ SKLAD,  
VÝROBNÍ ZÁVOD

Tovačovská 3297/2c  
750 02 Přerov - Přerov I-Město  
49.448083, 17.439625

e-mail expedice:  
objednavka.prerov@diton.cz

PRODEJ A EXPEDICE:  
SEZÓNA: březen-listopad  
po-pá 6:00-16:00  
so zavřeno

NAKLÁDKOVÁ DOBA  
po 16. hodině na základě  
tel. dohody.

MIMO SEZÓNU: prosinec-únor  
po-pá 6:00-15:00

### PRAHA

EXPEDIČNÍ SKLAD

Bečovská 939  
104 00 Praha 10 - Uhřetěves  
50.039136, 14.592506

e-mail expedice: praha@diton.cz

PRODEJ A EXPEDICE:  
CELOROČNĚ:  
po-pá 7:00-16:00  
so zavřeno



**CERTLINE**  
ČSN EN ISO 9001:2016



**CERTLINE**  
ČSN EN ISO 14001:2016



**CERTLINE**  
ČSN ISO 45001:2018

[www.diton.cz](http://www.diton.cz)

