

Názvy výrobků zařazených do technického listu

Nová Trója - sloupek 160 průběžný; Nová Trója - sloupek 160 koncový; Nová Trója - sloupek 160 rohový; Nová Trója - sloupek 210 průběžný; Nová Trója - sloupek 210 koncový; Nová Trója - sloupek 210 rohový; Nová Trója - sloupek 260 průběžný; Nová Trója - sloupek 260 koncový; Nová Trója - sloupek 260 rohový; Nová Trója - sloupek 310 průběžný; Nová Trója - sloupek 310 koncový; Nová Trója - sloupek 310 rohový; Nová Trója - deska základní; Nová Trója - deska poloviční; Nová Trója - deska oblouková; Nová Trója - stříška na sloupek 210; Nová Trója - stříška na sloupek 260, 310; Nová Trója - stříška na desku

1. Specifikace

- 1.1. Betonové jednovrstvé prvky Plotový systém – Nová Trója jsou výrobky vyráběné na bázi cementu a plniva (kameniva) modifikované ekologicky nezávadnými zušlechťujícími přísadami.
- 1.2. Prvky jsou vyráběny technologií vibrolití.
- 1.3. **Výrobek věrně imituje přírodní materiál, proto je žádoucí, aby nebyla barva a jeho tvar jednotný.**

2. Zamýšlené použití

- 2.1. Betonový plotový systém Plotový systém – Nová Trója slouží k oddělení prostorů jak veřejných, tak soukromých, kterými mohou být zahrady, parky, firemní objekty, školy, školky, veřejné objekty apod. - EN 12839:2012.
- 2.2. Způsob stavby betonových plotů musí být proveden vždy s ohledem na místní geologické podmínky, členitost a únosnost terénu a při výběru typu plotu brát na zřetel sousední zástavbu – doporučujeme konzultovat s projektantem.

3. Přednosti

- 3.1. Použité kvalitní vstupní suroviny při výrobě a zpracování každého výrobku zajišťují velmi vysoké užitné vlastnosti:
 - vysokou pevnost,
 - odolnost vůči povětrnostním vlivům.
- 3.2. Betonové prvky jsou vyztuženy betonářskou ocelí.

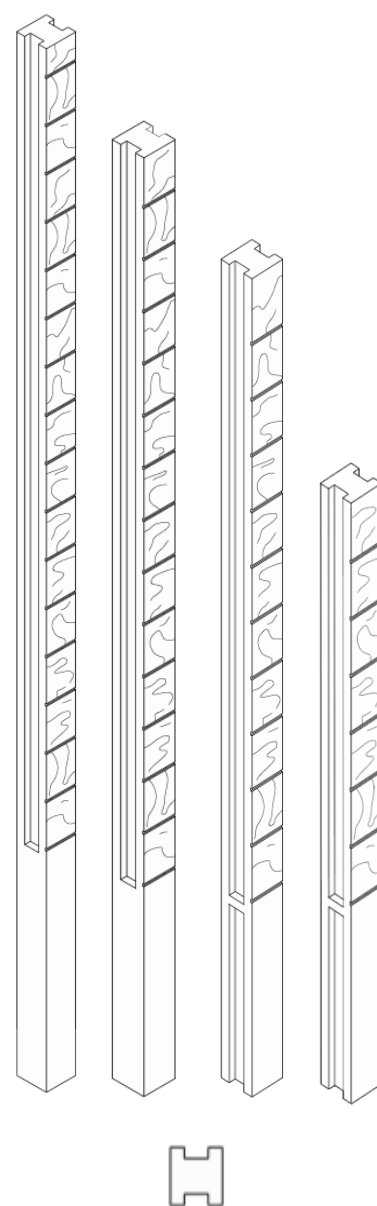

Obr. č. 1 – Nová Trója
sloupek průběžný

PLOTOVÝ SYSTÉM – NOVÁ TRÓJA

Technický list č. 90

- 3.3. Instalace nevyžadující speciální technologie, je však potřeba brát v úvahu vyšší hmotnosti jednotlivých prvků.
- 3.4. Snadná opravitelnost s dobrým výsledkem.
- 3.5. Plotové desky jsou v místě jejich vzájemného kontaktu opatřeny zámky (tzv. klip-klap systémem, který umožňuje lépe eliminovat možný výskyt viditelných spár).
- 3.6. Plotovou konstrukci je možné vystavět až do výšky 3 m.
- 3.7. Délku plotové konstrukce lze přizpůsobit zařezáním plotových desek a výšku zařezáním sloupků.

4. Nabídka barev a povrchů

- 4.1. Aktuální nabídka barevného provedení, včetně druhu povrchů, je uvedena v platném ceníku DITON.

5. Expedice, skladování a manipulace s manipulačními jednotkami

- 5.1. Základní informace pro expedici, skladování a manipulaci s manipulačními jednotkami jsou uvedeny v dokumentu **Pokyny pro skladování, expedici, dopravu a manipulaci s manipulačními jednotkami** – viz www.diton.cz.
- 5.2. Informace pro stohování manipulačních jednotek jsou uvedeny v dokumentu **Stohovatelnost manipulačních jednotek** – viz www.diton.cz.

6. Doplnující informace

- 6.1. Rozdíly v barvě a struktuře prvků mohou být způsobeny odlišnostmi v odstínech a vlastnostech surovin a odlišnostmi při tvrdnutí, kterých se výrobce nemůže vyvarovat, a proto nejsou považovány za významné.
- 6.2. Výskyt vápenných výkvětů na betonových prvcích (výrobce se jich nemůže vyvarovat) nemá vliv na jejich užité vlastnosti a nepovažuje se za významný.
- 6.3. Případné dořezání prvků je nutné provádět tak, aby nedošlo k jejich poškození a znehodnocení (zanesení prachových částic do pohledové plochy).

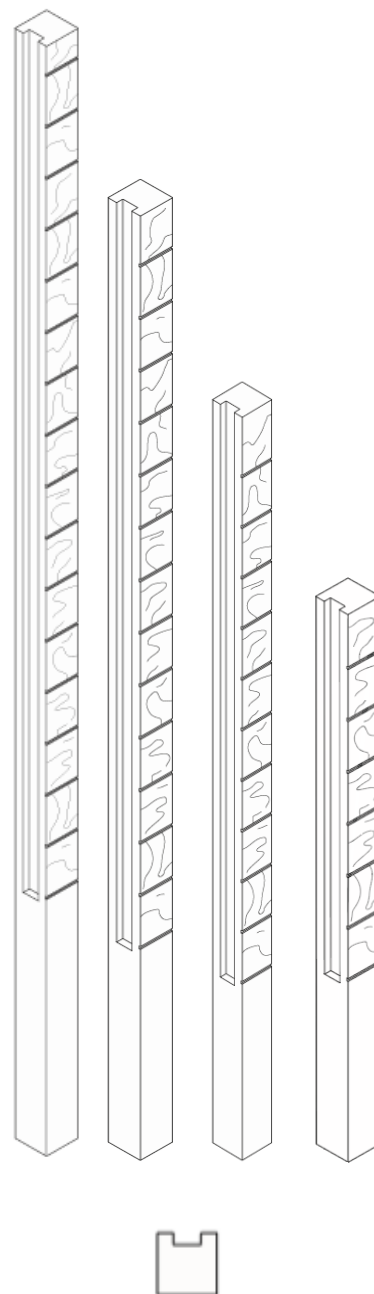

Obr. č. 2 – Nová Trója
sloupek koncový

6.4. Betonový plotový systém nelze použít jako opěrnou stěnu.

7. Instalace plotu

7.1. Betonové prvky plotu se odebírají z palet takovým způsobem, aby nedošlo k podřetí případně poškození betonových výrobků! V případě, že jsou na betonových výrobcích zjevné vady, nesmí dojít k zabudování do konstrukce!

7.2. Před zahájením samotné výstavby je nutné vytyčit trasu a určit výškové umístění budoucího plotu v závislosti na členitosti okolního terénu a místních podmínkách. K vyznačení trasy a výšky použijeme provázku a kolíků. Orientační modulová osová vzdálenost mezi jednotlivými sloupky (průběžnými) je uvedena na obrázku č. 10. Osová vzdálenost je proměnlivá v závislosti na typu sloupku. V odpovídající osové vzdálenosti se připraví výkopy minimální velikosti 400 × 400 mm nebo o průměru 500 mm do minimální nezámrazné hloubky. Minimální nezámrazná hloubka je závislá na klimatických podmínkách daného regionu (min 800 mm pod úroveň upraveného terénu), ovšem vždy s ohledem na místní geologické a povětrnostní podmínky dané lokality. Do připravených a začištěných výkopů usazujeme betonové sloupky tak, aby v délce 2 100, 2 600 nebo 3 100 mm vyčnívaly nad upravený terén a byly minimálně v hloubce 0,6, 0,7 nebo 0,9 m uloženy do betonu (viz Obrázek č. 10). Tato výška je dána nibem (zarážkou), který určuje výškové usazení první plotové desky nad terénem. Současně při ukládání sloupků, vkládáme vždy mezi sloupky 1 plotovou desku, která nám určí finální rozteč sloupků. Vždy je však nutné počítat s možnou rozměrovou nepřesností jak sloupků, tak i desek. Po usazení musí být sloupky uloženy do polohy kolmé k vodorovné ose. Výškově a polohově usazený betonový sloupek plotové konstrukce musí být zafixován (zavětrován) tak, aby v průběhu zrání betonu patek neměnil svoji polohu. Jakmile sloupek pevně ukotvíme, vyplníme výkop betonem minimální třídy C12/15. Při betonáži a zrání by se měla teplota pohybovat nad 5°C. Při plnění výkopu, betonovou směs průběžně hutníme. Jakmile máme beton plotové patky řádně zatvrdlý a plotovou konstrukci stabilní, mezi sloupky můžeme vkládat zbývající plotové desky. Desky se ukládají do drážek sloupků tak, aby se čelní strany desek dotýkaly zámku sloupků. Plotové desky se na sebe díky systému klip-klap (zámkům) kladou nasucho. Ze zadní strany se plotové desky dočasně zakotví klínky

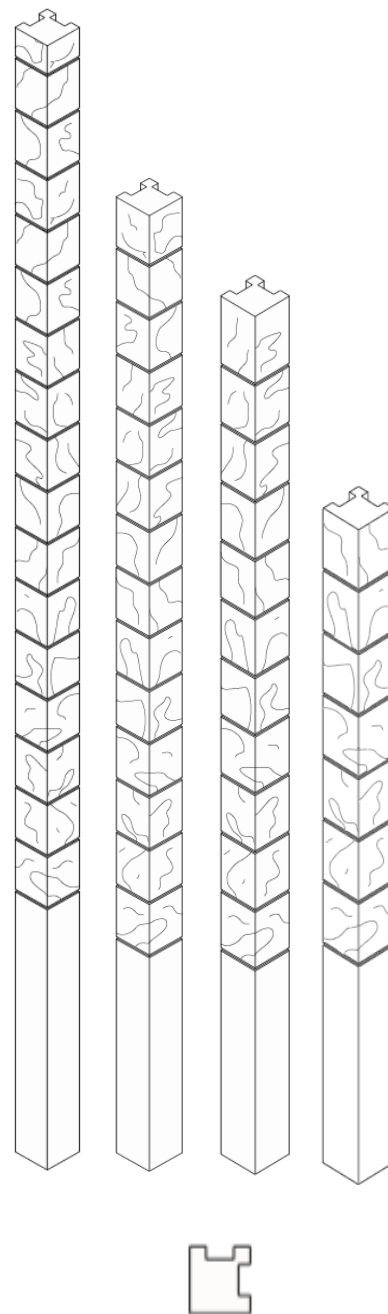

Obr. č. 3 – Nová Trója
sloupek rohový

PLOTOVÝ SYSTÉM – NOVÁ TRÓJA

Technický list č. 90

a do drážky sloupku se aplikuje flexibilní lepidlo nebo montážní pěna. Po dostatečném vytvrdnutí výplňové hmoty, klínky odstraníme a místa po klíncích taktéž zapravíme. Montážní pěna musí být chráněna proti UV záření, a proto ji zatřeme (zatáhneme) například flexibilním lepidlem. Po osazení plotových polí se pomocí flexibilního lepidla lepí plotové stříšky. V místě kontaktu plotové desky s terénem, odebereme zeminu do hloubky přibližně 50-100 mm v šíři 300 mm a toto místo vyplníme kamenivem nejlépe frakce 4-8 mm případně 8-16 mm. U takto chráněné konstrukce před zemní vlhkostí a odstřikující srážkové vody eliminujeme výskyt vápenných výkvětů. V případě nestandardních výšek sloupků, či délek plotových konstrukcí, lze jednotlivé betonové prvky zařezávat pomocí úhlové brusky. Přestože jsou plotové desky opatřeny klip-klap systémem (zámký), v případě vyskytujících se viditelných spár mezi plotovými deskami, doporučujeme tyto spáry vyplnit výplňovými materiály (viz Montážní návod – Návod na vyplnění spár mezi plotovými deskami). Není-li zákazník schopen stavbu plotové konstrukce realizovat v potřebné kvalitě a za dodržení postupů při výstavbě dle technického listu výrobku, doporučujeme samotnou realizaci plotové konstrukce svěřit způsobilé realizační firmě.

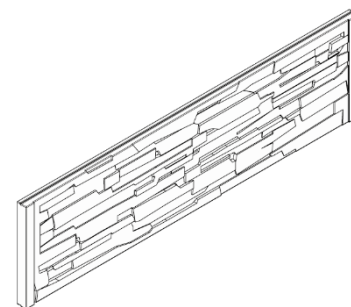

Obr. č. 4 – Nová Trója deska základní

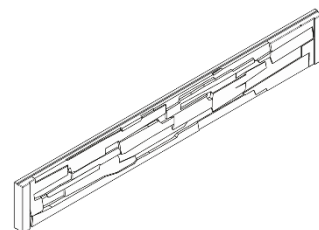

Obr. č. 5 – Nová Trója – deska poloviční

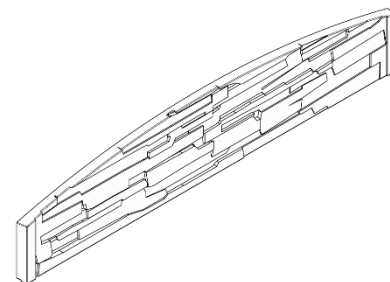

Obr. č. 6 – Nová Trója deska oblouková



Obr. č. 7 – Nová Trója stříška na sloupek 160, 210

8. Údržba

- 8.1. Důležité je betonové prvky chránit před nepřiměřeným mechanickým poškozením nebo znečištěním.
- 8.2. K zajištění stálé barevnosti povrchu výrobku, estetické kvalitě, dosažení vyšších užitných vlastností a lepší údržby je nutné ošetřit povrch výrobku každé dva roky ochranným (impregnačním/hydrofobizačním) nátěrem, který je součástí doplňkového sortimentu DITON s.r.o. (SikaFloor®- ProSeal-12 nebo Ditonguard).

9. Legislativa

- 9.1. Betonové výrobky jsou vyráběny v souladu s normou EN 12839:2012 a firemní provozní dokumentací.
- 9.2. Na dané skupiny výrobků jsou vydána výrobcem Prohlášení o vlastnostech – viz www.diton.cz.

PLOTOVÝ SYSTÉM – NOVÁ TRÓJA

Technický list č. 90

- 9.3. Kvalita betonových prvků je průběžně sledována firemní zkušební laboratoří a dozorována akreditovanými zkušebními laboratořemi.
- 9.4. Potřebná legislativa pro jakoukoli manipulaci, skladování a dopravu je uvedena v **dokumentu Pokyny pro skladování, expedici, dopravu a manipulaci s manipulačními jednotkami** – viz www.diton.cz.
- 9.5. Společnost DITON s.r.o. plní povinnosti zpětného odběru a využití odpadů z obalů zapojením do systému sdruženého plnění – viz www.diton.cz.
- 9.6. Systémy managementu firmy DITON s. r. o. splňují požadavky níže uvedených norem, které jsou ověřovány nezávislou společností CERTLINE.

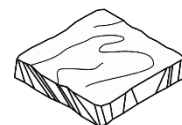

Obr. č. 8 – Nová Trója
stříška na sloupek 260, 310

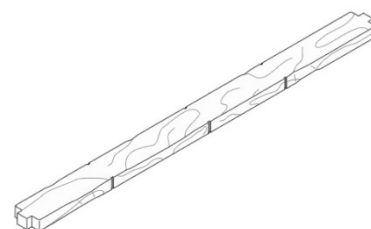

Obr. č. 9 Nová Trója – stříška
na desku



CERTLINE
ČSN EN ISO 9001:2016



CERTLINE
ČSN EN ISO 14001:2016



CERTLINE
ČSN ISO 45001:2018

PLOTOVÝ SYSTÉM – NOVÁ TRÓJA

Tab. - Technické parametry

Název výrobku	Povrch	Rozměry - d/š/v [mm]	MJ	Paletizace [MJ]	Hmotnost manipul. jednotky [kg]
Nová Trója – sloupek 310 průběžný	natur, reliéfní	150x150x4000	ks	8	1 526 kg
Nová Trója – sloupek 310 koncový	natur, reliéfní	150x150x4000	ks	8	1 574 kg
Nová Trója – sloupek 310 rohový	natur, reliéfní	150x150x4000	ks	8	1 526 kg
Nová Trója – sloupek 260 průběžný	natur, reliéfní	130x130x3310	ks	10	1 130 kg
Nová Trója – sloupek 260 koncový	natur, reliéfní	130x130x3310	ks	10	1 230 kg
Nová Trója – sloupek 260 rohový	natur, reliéfní	130x130x3310	ks	10	1 130 kg
Nová Trója – sloupek 210 průběžný	natur, reliéfní	100x120x2720	ks	30	1 785 kg
Nová Trója – sloupek 210 koncový	natur, reliéfní	130x130x2720	ks	15	1 425 kg
Nová Trója – sloupek 210 rohový	natur, reliéfní	130x130x2720	ks	15	1 350 kg
Nová Trója – sloupek 160 průběžný	natur, reliéfní	100x120x2220	ks	30	1 470 kg
Nová Trója – sloupek 160 koncový	natur, reliéfní	130x130x2220	ks	15	1 170 kg
Nová Trója – sloupek 160 rohový	natur, reliéfní	130x130x2220	ks	15	1 110 kg
Nová Trója – deska základní	natur, reliéfní	1840x50x500	ks	12	915 kg
Nová Trója – deska poloviční	natur, reliéfní	1840x50x250	ks	12	447 kg
Nová Trója – deska oblouková	natur, reliéfní	1840x50x350	ks	12	603 kg
Nová Trója – stříška na desku	natur, reliéfní	1840x130x50	ks	20	585 kg
Nová Trója – stříška na sloupek 160, 210	natur, reliéfní	170x170x35	ks	280	585 kg
Nová Trója – stříška na sloupek 260, 310	natur, reliéfní	225x225x40	ks	150	550 kg

Rozměry reliéfních prvků se mohou lišit v závislosti na velikosti reliéfu.

PLOTOVÝ SYSTÉM – NOVÁ TRÓJA

Technický list č. 90

Uložení prvků Plotového systému Nová Troja

Obr. č. 10 – Uložení prvků Plotového systému Nová Troja

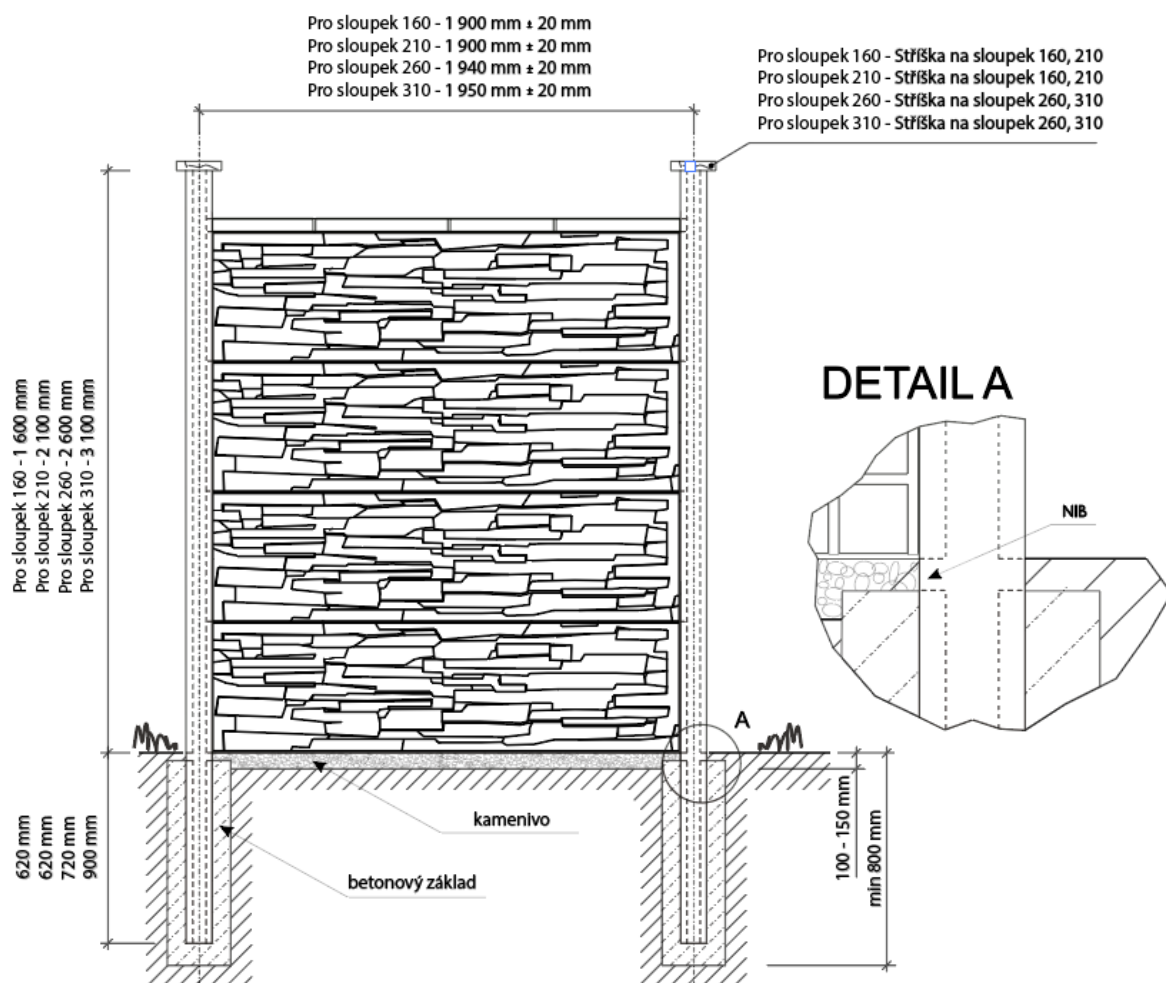

PLOTOVÝ SYSTÉM – NOVÁ TRÓJA

Obr. č. 11 – Plotový systém Nová Troja

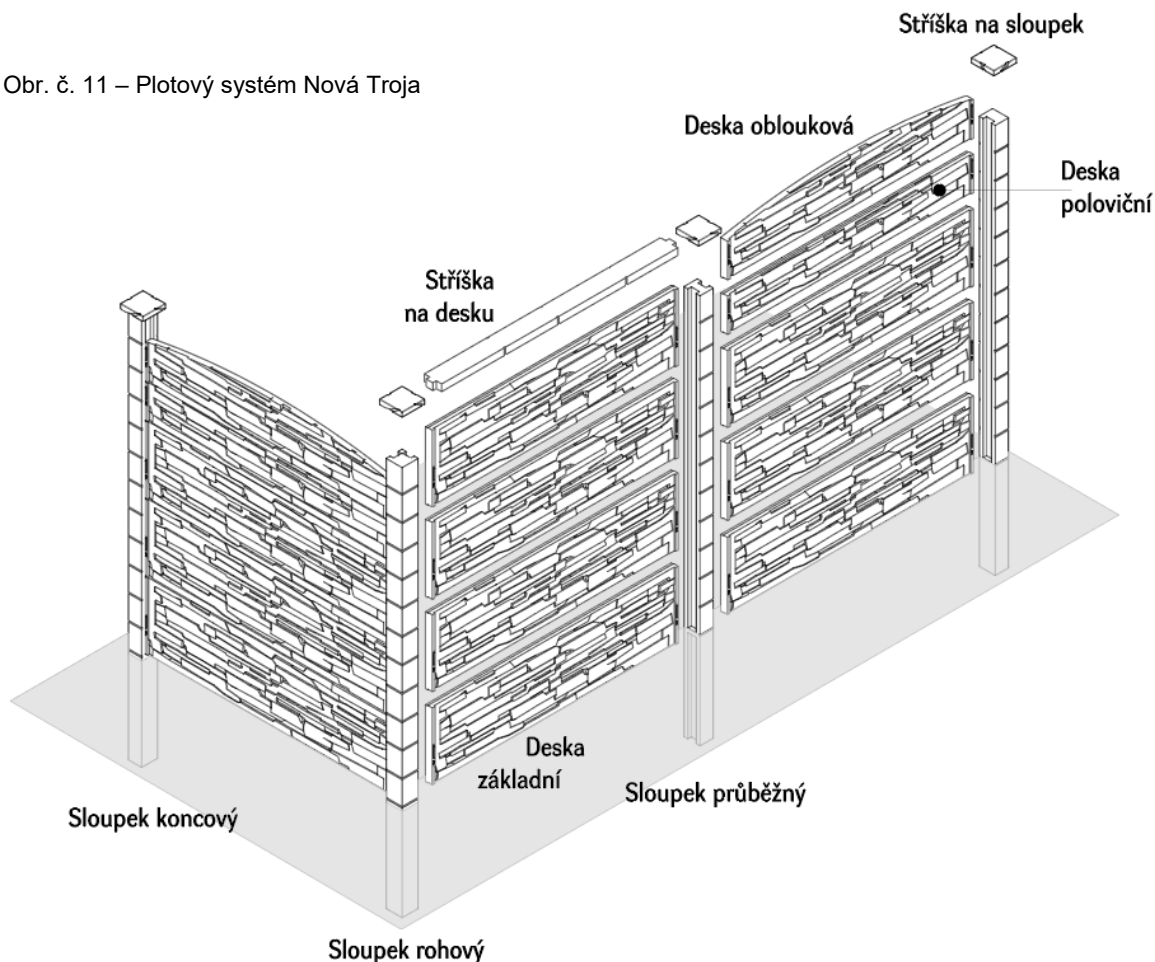

Plotový systém – Nová Trója rozměry

Obr. č. 12 – Nová Trója
stříška na sloupek 160, 210

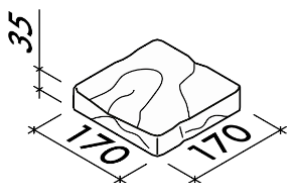

Obr. č. 13 – Nová Trója
stříška na sloupek 260, 310

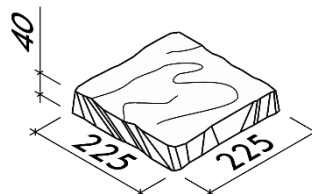

PLOTOVÝ SYSTÉM – NOVÁ TRÓJA

Obr. č. 14 Nová Trója – stříška
na desku

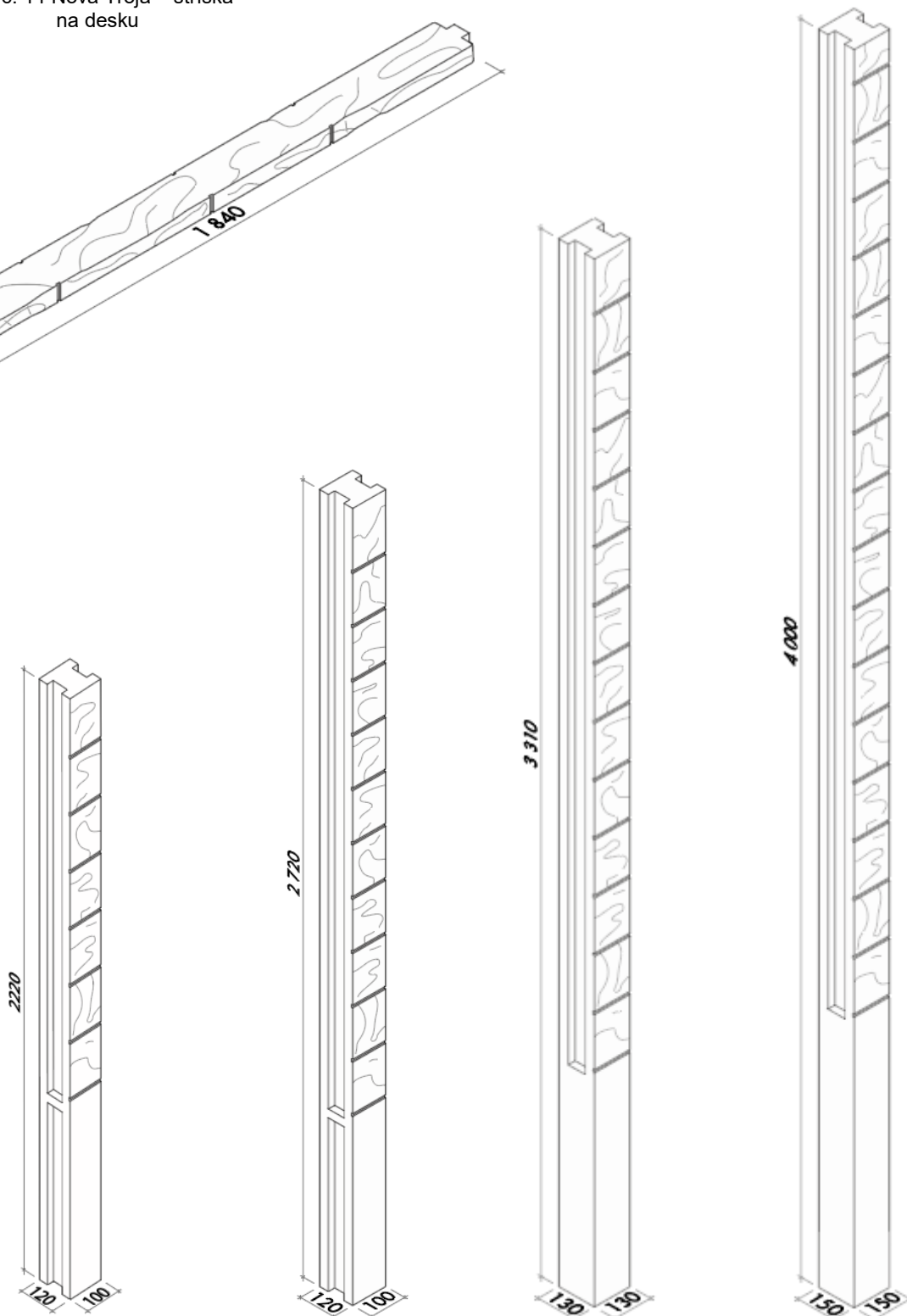
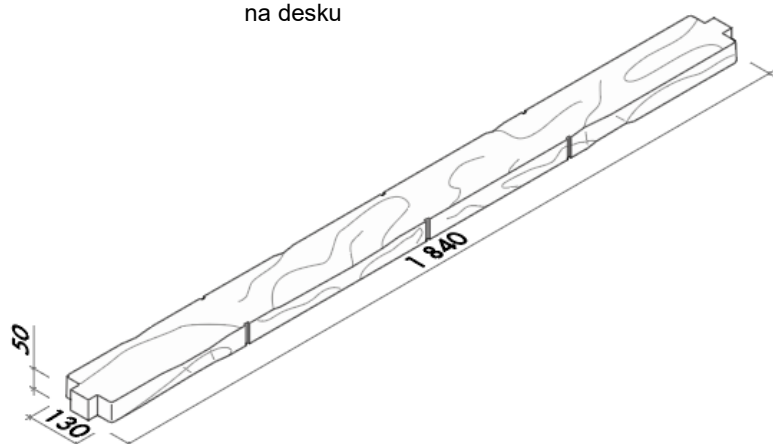

Obr. č. 15 – Nová Trója
sloupek průběžný 160, 210, 260, 310

PLOTOVÝ SYSTÉM – NOVÁ TRÓJA

Obr. č. 16 – Nová Trója - deska poloviční

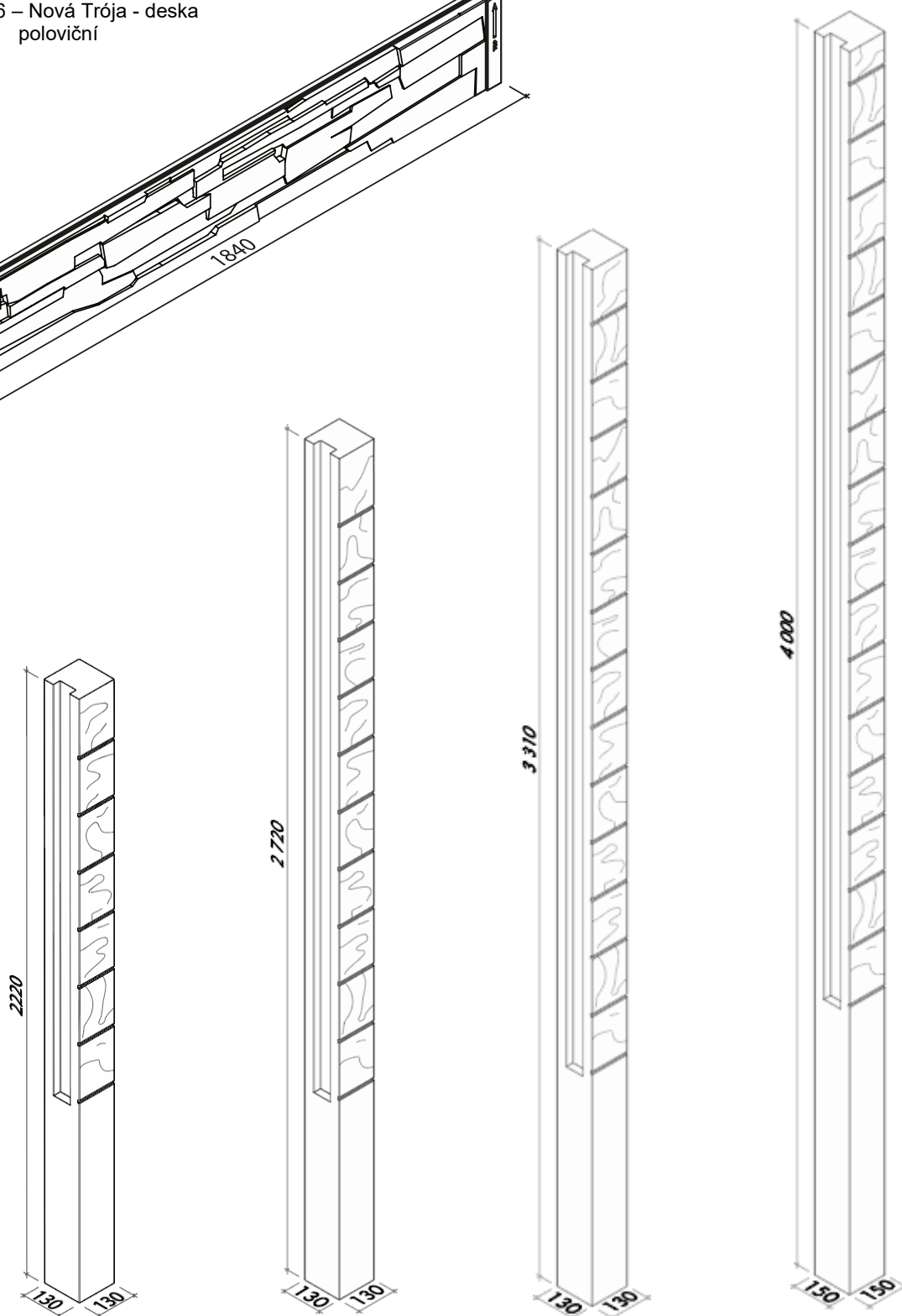
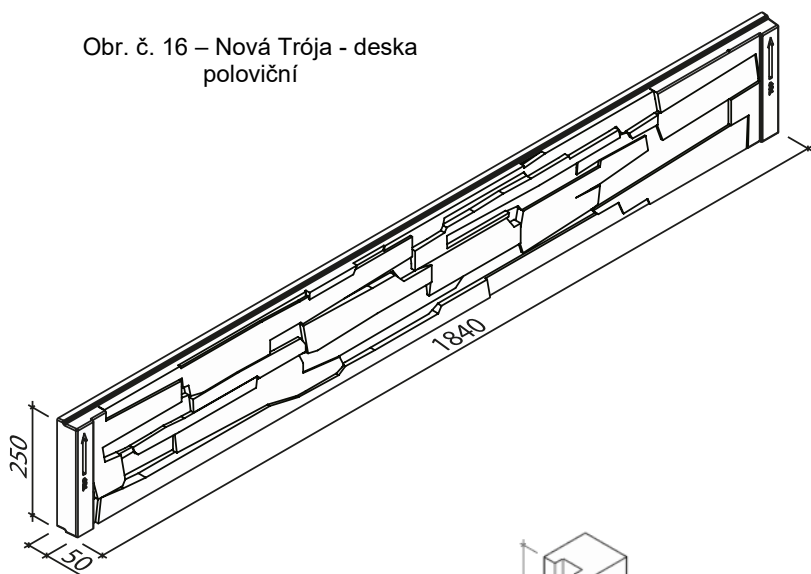

Obr. č. 17 – Nová Trója
sloupek koncový 160, 210, 260, 310

PLOTOVÝ SYSTÉM – NOVÁ TRÓJA

Obr. č. 18 – Nová Trója
deska oblouková

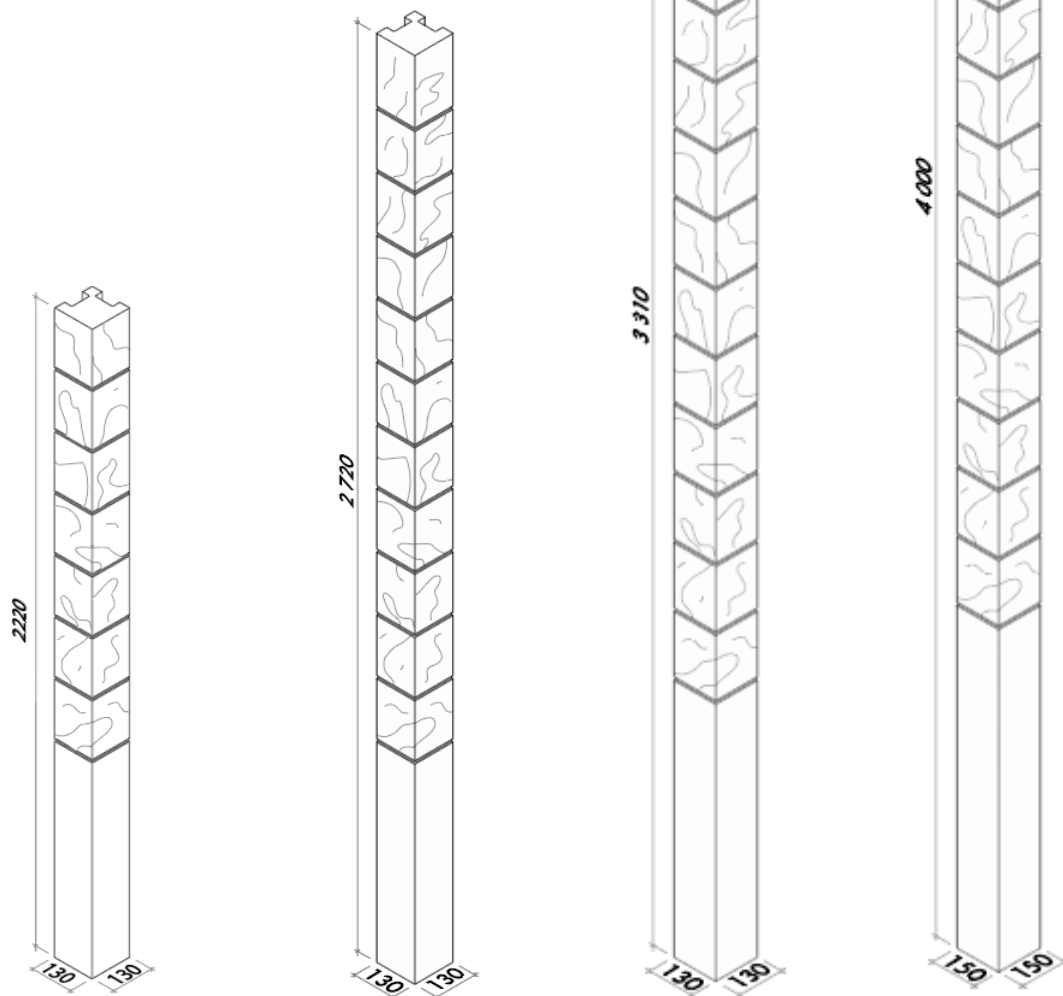
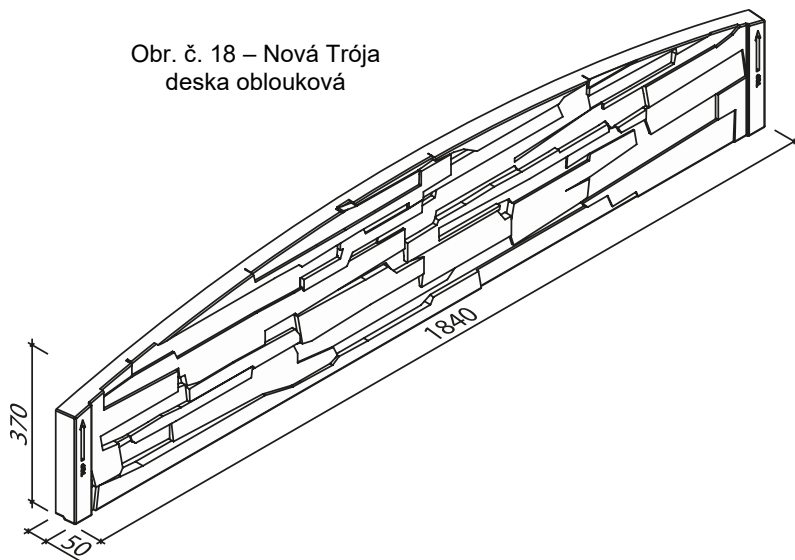

Obr. č. 19 – Nová Trója
sloupek rohový 160, 210, 260, 310

Obr. č. 20 – Nová Trója
deska základní

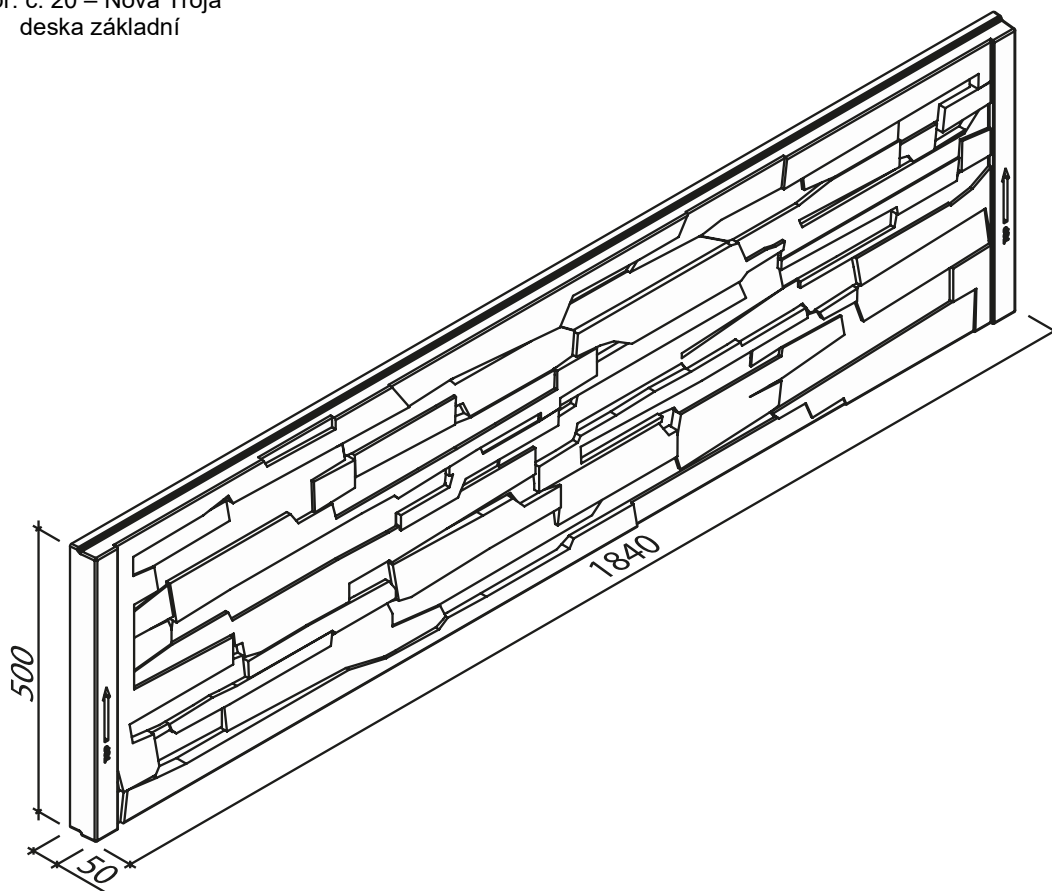

Platnost

Od 1/2025; toto vydání nahrazuje předcházející technické listy v plném rozsahu.